



S=C PLUS

LÍDER DA INDÚSTRIA EM CORREIAS EM V

- Sem necessidade de jogos
- Proporciona maior eficiência da transmissão
- Reduz o custo de manutenção

- Não é necessário a descrição de códigos de tamanho de fabricação
- Reduz a necessidade de ajustes e calibrações

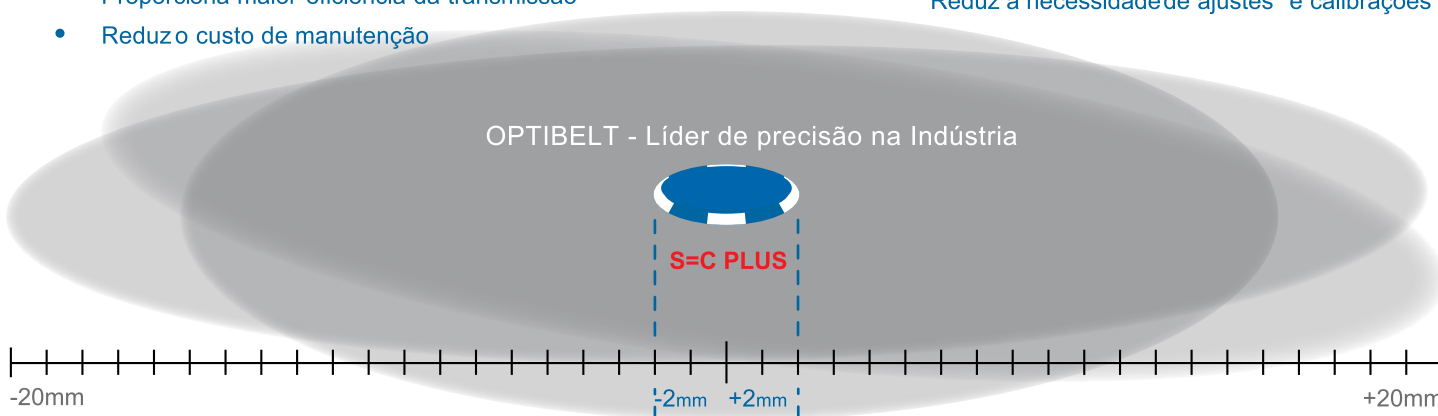

AUMENTE SUA PRECISÃO COM CORREIAS OPTIBELT

Quando você solicita correias, leva em conta se elas tem comprimento preciso? Está considerando o quanto a manutenção adicional e a ineficiência está custando ao seu negócio? A OPTIBELT sabe a importância da precisão da correia e é por isso que temos processos de fabricação que excedem em muito os padrões acbds pelas normas.

Correias em V sempre variam o comprimento, dependendo de uma variedade de condições de fabricação, tais como calor, umidade, composição do material, etc.

Por exemplo, uma correia B100 é aceita com uma variação de comprimento de ± 20 mm de acordo com as normas de RMA. Significa uma variação do comprimento de 40mm que é aceito como tolerância para a fabricação desta correia.

A OPTIBELT produz correias com maior precisão. Utilizando o processo de fabricação ORV e métodos de controle de qualidade adicionais que possibilitam que todas as correias B100 S= C PLUS produzidas irão variar menos de 6,35 mm em seu comprimento!

Esta precisão é inigualável na indústria.



VB Clássica correia em V fabricada para um padrão mais elevado proporcionando maior estabilidade e durabilidade.



SK
Correia de alto rendimento projetada para proporcionar desempenho e eficiência superior.



HVAC POWER Correia projetada especificamente para solução única em condições especiais de funcionamento.



RED POWER 3
A única correia livre de manutenção e que proporciona revolucionária redução de custos.



ORV Vulcanização rotativa OPTIBELT

O Processo de vulcanização rotativa da OPTIBELT apresenta total controle da vulcanização que aliado ao rígido processo de fabricação das correias proporcionam menores variações dos comprimentos. Além do processo ORV a OPTIBELT aplica muitos outros procedimentos para garantir a qualidade de cada correia que fazemos, tais como:

- Materiais de alta qualidade
- Processo de vulcanização contínuo
- Processo de estabilização dos cordões
- Construção em camadas
- Processo repetitivo e apurado.

NOTA: As tolerâncias de comprimento S=C PLUS são aplicadas em todas as correias V lisas maiores ou iguais à 1250 milímetros de comprimento. Todas as correias HVAC POWER são fabricadas com as tolerâncias S=C PLUS independentemente do comprimento.



OPTIBELT

OPTIBELT é uma empresa do grupo Arntz OPTIBELT, um fabricante de correias multinacional, no mercado há mais de 140 anos. O grupo Arntz OPTIBELT possui operações, fábricas e centros de distribuição no mundo todo. A matriz fica em Höxter, na Alemanha, onde se encontram os departamentos de Pesquisa e Desenvolvimento, Engenharia e Testes.

O grupo Arntz OPTIBELT é um dos maiores fabricantes de correias e polias de alto desempenho para transmissão de potência. Fornece para as indústrias automotivas, agrícolas, de máquinas industriais, de eletrodomésticos e de acionamentos lineares. Também fabrica mantas especiais de poliuretano.

A OPTIBELT está presente em diversos países ao redor do mundo:

BRASIL

OPTIBELT DO BRASIL LTDA
Rua das Castanheiras N°. 200 GP N°. 84
CEP -13187-065 Jd. São Pedro, Hortolândia, SP
Brasil
Telefone: (19) 3116-0500
E-Mail: optibeltdobrasil@optibelt.com

Alemanha
Austrália
Áustria
Bélgica
Canadá
China
Dinamarca
Espanha
Estados Unidos
Filipinas
Finlândia
França
Holanda
Hungria
Índia
Indonésia
Itália
México
Noruega
Polônia
Reino Unido
Rússia
Singapura
Suécia
Suíça
Tailândia
Vietnam

O QUE NOS DIFERE?

O grupo Arntz OPTIBELT investe em engenharia, processos de fabricação e tecnologia. Isto nos torna líder em qualidade, inovação e produtos duráveis que criam o padrão para a indústria de transmissão de potência. Essas inovações incluem:

S=C PLUS (Set-Constant)

Superiores que o padrão industrial para um jogo combinado. Duas correias em V aleatórias S=C Plus apresentam comprimento bem definido e muito próximo, independente de sua data de fabricação.

NOTA : Aplicado em todas as correias em V lisas maiores ou iguais à 1250 mm de comprimento. (Exceto em correias com cordonel de aramida).

CORTE EM LARGURAS PERSONALIZADAS

Clientes obtêm flexibilidade ao pedir correias kraftbands, sincronizadoras ou Poly V. Cada uma de nossas unidades podem cortar em larguras personalizadas, conforme a sua necessidade, agilizando a entrega e atendimento as necessidades específicas

DIMENSÕES MÉTRICAS

A presença internacional da OPTIBELT nos torna a líder em fornecimento de correias métricas no mundo.

HVAC POWER, Projeto Industrial

As correias em V para projetos HVAC, suportam altas temperaturas, aumentam os intervalos de manutenção, são muito flexíveis e possuem a tolerância de comprimento S=C Plus.

BLUE POWER: Cordonel de Aramida

As correias em V BLUE POWER são as mais resistentes para aplicações industriais pesadas, e a sua camada superior, de alta aderência, possui duplo revestimento para aumento de durabilidade.

RED POWER: Livre de Manutenção

As correias RED POWER são as únicas livres de manutenção. Seu cordonel é feito de um composto de polímero que mantém a tensão da correia durante toda a sua vida útil. Correias RED POWER também oferecem um aumento na capacidade de transferência de potência de até 50%, um núcleo com fibras no sentido transversal e um revestimento duplo para um aumento significativo de sua vida útil.

POR QUE OS CLIENTES NOS ESCOLHEM MAIOR DURABILIDADE

Clientes que possuem uma unidade de difícil configuração ou aplicação, onde correias padrão estão sobrecarregadas, produtos como a optibelt RED POWER muitas vezes resolvem esses problemas.

EFICIÊNCIA SUPERIOR

Clientes que procuram otimizar suas unidades irão descobrir que a superior resistência ao desgaste, e a capacidade de transferência de alta potência da OPTIBELT, irão reduzir custos.

MANUTENÇÃO REDUZIDA

Para evitar paradas de máquinas ou diminuir os gastos com as manutenções em geral, a OPTIBELT oferece a única correia do mercado livre de manutenção: RED POWER.

REDUÇÃO DE CUSTOS

O processo de fabricação OPTIBELT, garante que em cada correia exista a qualidade OPTIBELT, que gera um aumento no desempenho e na durabilidade, por conta disso, diminui a manutenção, as trocas e os custos com energia.

SERVIÇOS DE ENGENHARIA

PROGRAMA CAP

A OPTIBELT oferece a seus clientes o uso do nosso software para cálculo de transmissão e ferramentas para otimização da transmissão. Não importa se você projeta motores/transmissão ou apenas realiza manutenções. O programa CAP pode ajudá-lo.

SUORTE E DESENVOLVIMENTO

A OPTIBELT pode trabalhar junto com a sua empresa para desenvolver, criar e produzir as correias que atendam à inúmeras necessidades. Nosso departamento de engenharia dá suporte aos montadores, desenvolvendo soluções que auxiliam na fabricação de produtos mais compactos, atendendo às exigências dos clientes em transmissão de potência e desempenho. Entre em contato com um distribuidor OPTIBELT para maiores informações.



ÍNDICE

PÁGINA PRODUTO

• PÁGINA

PERFIL

CORREIAS EM V LISAS

- 13 BLUE POWER CORDONEL EM ARAMIDA**
- 13 PERFIL: 5V, 8V
- 14 HVAC POWER CORREIA V PARA AR.COND**
- 14 PERFIL: A/4L, B/5L
- 15 RED POWER 3 LIVRE DE MANUTENÇÃO**
- 16 PERFIL: A, B
 - 17 PERFIL: 3V, 5V, 8V
 - 18 PERFIL: SPZ, SPA
 - 19 PERFIL: SPB, SPC
- 20 VB CORREIAS EM V LISA**
- 20 PERFIL: A, B
 - 21 PERFIL: B, C
 - 22 PERFIL: C, D, E
 - 23 PERFIL: 5, 6, 8
 - 24 PERFIL: 10
- 25 SK CORREIAS EM V LISA**
- 25 PERFIL: 3V, 5V, 8V
 - 26 PERFIL: SPZ, SPA
 - 27 PERFIL: SPA, SPB
 - 28 PERFIL: SPC
- 29 LD CORREIAS DE TRABALHO LEVE**
- 29 PERFIL: 3L, A/4L
 - 30 PERFIL: A/4L, B/5

CORREIAS COM DENTES MOLDADOS

- 31 SUPER X-POWER ALTO RENDIMENTO**
- 31 PERFIL: 3VX, 5VX
 - 32 PERFIL: XPZ, XPA
 - 33 PERFIL: XPA, XPB, XPC
- 34 SUPER TX COM DENTES MOLDADOS**
- 34 PERFIL: AX, BX
 - 35 PERFIL: BX, CX

KRAFTBANDS CORREIAS KRAFTBANDS

- 36 BLUE POWER CORDONEL EM ARAMIDA**
- 36 PERFIL: 5V, 8V
- 37 RED POWER 3 ALTO RENDIMENTO**
- 37 PERFIL: 3V, 5V, 8V
 - 38 PERFIL: SPB, SPC

KRAFTBANDS CORREIAS CONJUGADAS

- 39 KB CORREIAS EM V**
- 39 PERFIL: B, C
 - 40 PERFIL: D
 - 41 PERFIL: 3V, 5V, 8V
 - 42 PERFIL: SPZ, SPA, SPB
 - 43 PERFIL: SPC
- 44 KBX CORREIAS COM DENTES MOLDADOS**
- 44 PERFIL: BX, 3VX, 5VX

ESPECIAIS

- 45 VARIO POWER VARIADORA DE VELOCIDADE**
- 45 MEDIDAS IMPERIAIS (PADRÃO EUA)
 - 46 MEDIDAS MÉTRICAS
- 47 DK CORREIA EM V DUPLA OU SEXTAVADA**
- 48 KK & RR CORREIAS EM V E REDONDAS DE POLIURETANO**
- 49 WR CORREIAS EM V DE AMPLO ÂNGULO**
- 50 OE OPTIMAT ABERTA**
- 51 PKR CORREIAS COM DIFERENTES REVESTIMENTOS, PARA APLICAÇÕES ESPECIAIS.**

PG 52-53 CORREIAS POLY-V

CORREIAS SINCRONIZADORAS OMEGA

- 54 HL ALTO TORQUE DE CLOROPRENO**
- 54-56 PERFIL: 8M
 - 56 PERFIL: 8M, 14M
- 57 HP ALTO DESEMPENHO**
- 57-58 PERFIL: 3M
 - 59-60 PERFIL: 5M
 - 61-62 PERFIL: 8M
 - 63 PERFIL: 14M
- 64 OMEGA**
- 64 PERFIL: 2M
 - 65-66 PERFIL: 3M
 - 67-68 PERFIL: 5M
 - 69-70 PERFIL: 8M
 - 71 PERFIL: 14M
- 72 FAN POWER CERTIFICAÇÃO ANTI-ESTÁTICA**
- 72 PERFIL: 8M, 14M

PRODUTO

• PÁGINA PERFIL

CORREIA SINCRONIZADORA ZR

- 73-74 PERFIL MXL NEOPRENE
- 75-78 PERFIL: XL
- 79-80 PERFIL: L
- 81-83 PERFIL: H
- 84 PERFIL: XH, XXH
- 85 PERFIL: D-XL , D-L
- 86 PERFIL: D-DH

CORREIA SINCRONIZADORA ALPHA POLIURETANO

87 ALPHA TORQUE & ALPHA POWER

- 87 PERFIL: T2.5
- 88-91 PERFIL: T5
- 92-95 PERFIL: T10
- 96-97 PERFIL: AT5
- 97-98 PERFIL: AT10
- 99-100 PERFIL: XL (ALPHA TORQUE)
- 101 PERFIL: L (ALPHA TORQUE)
- 102-103 PERFIL: DT5
- 103-104 PERFIL: DT10

105 ALPHAFLEX

- 105 PERFIL: T5, T10, T20
- 106 PERFIL: AT5, AT10, AT20
- 107 PERFIL: 5M, 8M
- 108 PERFIL: 14M

CORREIA SINCRONIZADORA LINEAR

109 ALPHA LINEAR

- 109 PERFIL: XL-XH, 5M-14M
- 110 PERFIL: T5-T20, AT5-AT20

111 ZR

- 111 PERFIL: XL-H, 3M-14M

112 CP PLACAS DE FIXAÇÃO

- 112-113 PERFIL: XL-H, 3M-14M

POLIAS E BUCHAS

114 BUCHAS QD

116 POLIAS KS

- 116 PERFIL: 3V
- 117-118 PERFIL: 5V
- 119 PERFIL: 8V

ÍNDICE



BUCHAS E POLIAS

120 POLIAS KS H PARA BUCHAS QD

- 120-121 PERFIL: B
- 122-123 PERFIL: C
- 124 PERFIL: A, 2A
- 125 PERFIL: B
- 125-127 PERFIL: 2B

128 POLIAS KS FURO SOB MEDIDA

- 128-132 PERFIL: 3L & 4L/A
- 133-137 PERFIL: 4L/A & 5L/B

138 BUCHAS CÔNICAS TB

139 POLIAS KS MÉTRICAS

- 139-140 PERFIL: SPZ/10
- 141-142 PERFIL: SPA/13
- 143-145 PERFIL: SPB/17
- 146-147 PERFIL: SPC/22

MANUTENÇÃO

148-150 FERRAMENTAS TÉCNICAS

151 GUIA DE TENSIONAMENTO

152 INSTALAÇÃO E ARMAZENAGEM

SOLUÇÕES DE REPARO

153-154 CORREIAS EM V

155-156 CORREIAS POLY-V

157-159 CORREIAS SINCRONIZADORAS

160 TRANSMISSÃO E POLIA

REFERÊNCIAS

161-163 TABELA DE CONVERSÃO

164 PESOS E MEDIDAS

165 TERMINOLOGIA

166 PERFIS CORREIAS EM V

167 PERFIS CORREIAS SINCRONIZADORAS

optibelt BLUE POWER PG 13 E 36

CORDONEL EM ARAMIDA

A última tecnologia em capacidade de transferência de potência para aplicações industriais pesadas. O cordonel em aramida aumenta a capacidade de transferência de potência duas vezes mais se comparadas correias convencionais. O cordonel em Aramida não é a única coisa que diferencia a BLUE POWER das outras correias. Mas também o seu revestimento duplo, núcleo de fibras alinhadas e componentes de fabricação. Disponíveis unitárias ou kraftbands.

- **Mais Potência:** Capaz de transferir até 2x mais potência do que correias convencionais, o que a torna ideal para aplicações industriais pesadas.
- **Aumento de vida útil:** Tecido de revestimento duplo de composto de borracha é unida ao núcleo da correia afim de se obter uma durabilidade superior.
- **Eficiência Superior:** O tecido de revestimento aumenta a aderência da correia na polia.
- **Faixa de Temperatura:** De -40 até 100°C.
- **Anti-estática:** Se enquadram nas especificações da ISO1813 por ser anti-estática.
- **Topo flexível:** Melhora a acomodação de polias tensoras.

PERFIS: 5V, 8V

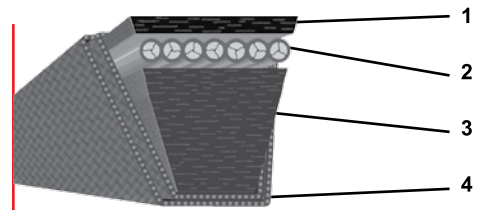

- 1 Cobertura superior de fibras transversais de policloropreno
- 2 Cordonéis de tensão em aramida
- 3 Núcleo de fibras transversais de policloropreno
- 4 Revestimento duplo com tecido resistente à abrasão

optibelt HVAC POWER

PROJETOS INDUSTRIAIS

Projetada para atender às demandas de motores e transmissões HVAC.

- **Alta Flexibilidade:** Flexibilidade projetada para melhor desempenho em polias pequenas.
- **Aumento de vida útil:** Tecido de revestimento duplo de composto de borracha é colado ao núcleo da correia afim de se obter uma durabilidade superior.
- **Mais Eficiência:** Cordonel premium de baixa elasticidade, garante um melhor atrito durante a vida útil da correia.
- **Faixa de Temperatura:** De -40 até 100°C.
- **Baixo Ruído:** O tecido de revestimento da correia reduz o ruído, que frequentemente é presente na utilização de correias sem bordas.
- **Jogos combinados:** Fabricada na tolerância S=C Plus.

PERFIS: A/4L, B/5L

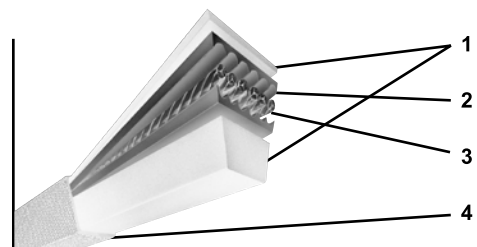

- 1 Cobertura superior e núcleo de policloropreno
- 2 Composto de borracha flexível que acomoda os cordonéis
- 3 Cordonéis de poliéster de baixa elasticidade
- 4 Revestimento duplo com tecido resistente à abrasão

optibelt RED POWER 3 PG 15-19 E 37-38

LIVRE DE MANUTENÇÃO

Uma correia revolucionária que não requer manutenção durante a sua vida útil, possui maior resistência ao desgaste resultando numa vida útil mais longa, e também transmite potência até 50% maior do que as correias convencionais. Isto significa que você receberá mais potência com um custo menor.

- **Sem manutenção:** Não é necessário retensionamento durante a vida útil da correia.
- **Mais potência:** Capaz de transferir até 50% mais potência do que correias convencionais.
- **Jogos combinados:** Fabricada na tolerância S=C Plus.
- **Resistente aos choques:** Amortecimento de qualidade a torna perfeita para aplicações com cargas elevadas de impactos.
- **Aumento de vida útil:** Tecido de revestimento duplo de composto de borracha é colado ao núcleo da correia afim de se obter uma durabilidade superior.
- **Mais Eficiência:** Eficiência de até 97% na transmissão de potência.
- **Faixa de Temperatura:** Aumento de faixa operacional de -40 até 100°C.
- **Anti-estática:** Se enquadram nas especificações da ISO 1813 por ser anti-estática.
- **Topo flexível:** Melhora a acomodação de polias tensoras.

PERFIS: A, B 3V, 5V, 8V SPZ, SPA, SPB, SPC

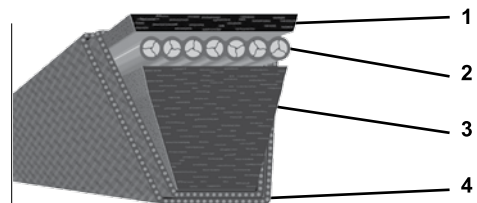

- 1 Cobertura superior de fibras transversais de policloropreno
- 2 Cordonéis de tensão em poliéster, livre de manutenção
- 3 Núcleo de fibras transversais de policloropreno
- 4 Revestimento duplo com tecido resistente à abrasão



optibelt **VB** PG 20-24

Correias em V clássicas

As correias clássicas são de uso universal e de aplicações industriais. Avançados processos de fabricação e de construção OPTIBELT, tornam as correias VB a melhor opção para as companhias que procuram um rendimento superior e um baixo custo de manutenção se comparado com as correias convencionais.

- **Confiável:** Resistência superior ao alongamento e a desgastes prematuros.
- **Aumento da vida útil:** Revestimento duplo de tecido e impregnado de borracha, ligados com o material do núcleo da correia, para aumento da durabilidade e da vida útil.
- **Eficiência Superior:** O tecido de revestimento aumenta a capacidade de aderência da correia na polia.
- **Jogos combinados:** Fabricada na tolerância S=C Plus.

PERFIS: A, B, C, D, E 5, 6, 8, 10

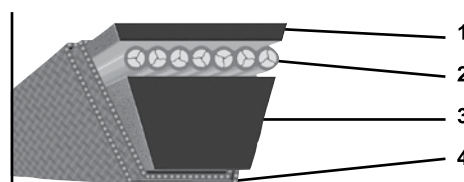

- 1 Cobertura superior de fibra transversal de policloropreno
- 2 Cordonéis de tensão em poliéster
- 3 Núcleo de composto de borracha
- 4 Revestimento com duplo tecido de composto de borracha

optibelt **SK** 25-28

CORREIAS EM V LISA

O padrão para aplicações industriais com toda a construção superior e os processos de fabricação OPTIBELT. O modelo SK é a escolha preferida sobre correias padrão de baixo custo pelo desempenho superior e o baixo custo de manutenção.

- **Confiável:** Resistência superior ao alongamento e a desgastes prematuros.
- **Aumento da vida útil:** Revestimento duplo de tecido e impregnado de borracha, ligados com o material do núcleo da correia, para aumento da durabilidade e da vida útil.
- **Eficiência Superior:** O tecido de revestimento aumenta a capacidade de aderência da correia na polia.
- **Jogos Combinados:** Fabricada na tolerância S=C Plus.

PERFIS: 3V, 5V, 8V SPZ, SPA, SPB, SPC

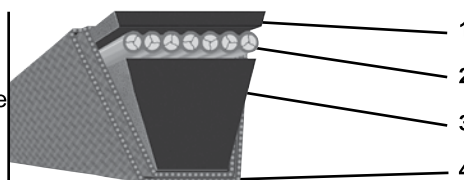

- 1 Cobertura superior de fibra transversal de policloropreno
- 2 Cordonéis de tensão em poliéster
- 3 Núcleo de composto de borracha
- 4 Revestimento com duplo tecido de composto de borracha

optibelt **DK** 47

CORREIAS EM V DUPLAS OU SEXTAVADA

Correia em V dupla, para aplicações de múltiplas polias. Seu projeto de construção e qualidade garantem desempenho superior e maior durabilidade.

- **Confiável:** Resistência superior ao alongamento e a desgastes prematuros.
- **Aumento da vida útil:** Revestimento duplo de tecido e impregnado de borracha, ligados com o material do núcleo da correia, para aumento da durabilidade e da vida útil.
- **Eficiência Superior:** O tecido de revestimento aumenta a capacidade de aderência da correia na polia.

PERFIS: AA, BB, CC

Correias **DK** SÃO LISTADAS NA SECÇÃO DE CORREIAS ESPECIAIS.

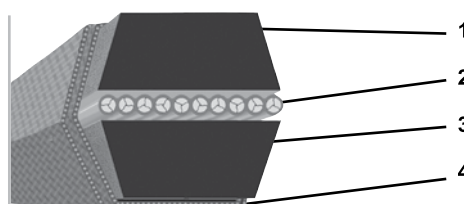

- 1 Núcleo superior de composto de borracha
- 2 Cordonéis de tensão em poliéster
- 3 Núcleo inferior de composto de borracha
- 4 Revestimento com duplo tecido de composto de borracha

optibelt **ED** 29-30

CORREIAS PARA TRABALHOS LEVES

Correia para aplicações especiais com motores leves (menos de 1hp), transmissões com polias de diâmetros pequenos. Aplicações comuns:

- Máquinas de lavar roupa e secadoras
- Ferramentas elétricas para oficinas
- Sistemas de Ar-Condicionado e ventiladores

PERFIS: 3L, 4L/A, 5L/B

VEJA TAMBÉM:

HVAC POWER
PARA UM
AUMENTO NA DURABILIDADE,
DESEMPENHO E REDUÇÃO DE CUSTO
ANUAIS.

optibelt SUPER X-POWER PG 31-33

COM DENTES MOLDADOS DE ALTO DESEMPENHO

A solução de alta performance para aplicações com correias com dentes moldados. Possui um núcleo de composto com fibras transversais, cordonel de poliéster de baixa elasticidade e uma manta protetora para os cordonéis que aumenta a estabilidade da correia. Disponíveis unitários ou kraftbands.

- **Alto Rendimento** : Aumento no desempenho de até 15% se comparada com as correias com dentes moldados sem bordas convencionais.
- **Eficiência Superior** : Cordonéis de baixa elasticidade e resistentes ao alongamento para um aumento na eficiência e redução de manutenção.
- **Faixa de Temperatura** : De -28 até 90°C.
- **Jogos Combinados (M=S)** : Atende as tolerâncias exigidas pelo mercado para jogos combinados.

PERFIS: 3VX, 5VX XPZ, XPA, XPB, XPC

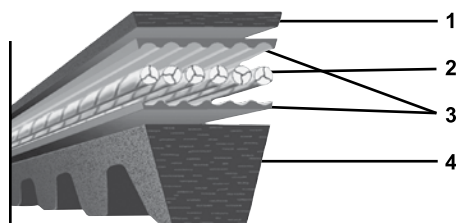

- 1 Cobertura superior de fibra transversal de policloropreno
- 2 Cordonéis de poliéster de baixa elasticidade
- 3 Composto estabilizante do cordonel
- 4 Núcleo de fibra transversal de policloropreno

optibelt SUPERTX

COM DENTES MOLDADOS SEM BORDAS

A tecnologia de construção avançada, como o núcleo de borracha e o revestimento dos cordonéis com composto estabilizante, a torna a escolha ideal. Disponíveis unitários ou kraftbands.

- **Faixa de Temperatura** : De -28 até 90°C.
- **Jogos Combinados (M=S)** : Atende as tolerâncias exigidas pelo mercado para jogos combinados.

PERFIS: AX, BX, CX

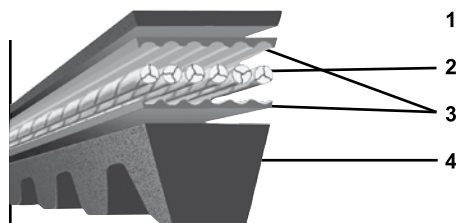

- 1 Cobertura superior de policloropreno
- 2 Cordonéis de tensão em poliéster
- 3 Composto estabilizante do cordonel
- 4 Núcleo de policloropreno

optibelt VARIO POWER

CORREIAS VARIADORAS DE VELOCIDADE

Essas correias foram projetadas para atender as demandas de transmissões de maior capacidade e aumentar os intervalos de manutenção.



VARIO POWER INFORMAÇÕES SOBRE A CONSTRUÇÃO DISPONÍVEIS NA PÁG. 13

optibelt RB 5 2-53

CORREIAS POLY V

As correias RB são fabricadas com um composto de borracha OPTIBELT resistente ao desgaste. Seu cordonel de alta resistência à tensão é projetado para um desempenho duradouro e uma operação silenciosa.

- **Resistentes aos Choques**: Capaz de resistir a curtos impactos para proteger a máquina. Por exemplo ao ligar e desligar a máquina.
- **Resistente ao óleo** : Camada superior de borracha resistente à absorção de óleo.
- **Faixa de Temperatura** : Aumento da faixa de temperatura operacional.
- **Baixo Ruído** : Opera silenciosamente e resistente à vibrações.
- **Versátil** : Pode funcionar com polias tensoras nas costas e em acionamentos serpentinas.
- **Alto Rendimento** : Proporciona maior fricção na superfície da polia, transmitindo maior potência do que as correias poly V convencionais.

PERFIS: H/PH, J/PJ, K/PK, L/PL, M/PM



**optibelt OE OPTIMAT PG 50****CORREIAS EM V ABERTAS, PERFURADAS.**

Essas correias em V abertas são resistentes ao óleo e ao calor, podendo ser instaladas rapidamente. A fácil utilização de grampos da correia garantem facilidade na instalação.

- **Rápido e fácil:** Fácil utilização de grampos.
- **Resistência:** Núcleos preenchidos com tecido proporcionam uma resistência adicional à correia e aos grampos.
- **Perfis de Padrão Americano Disponíveis:** A, B, C, D, E
- **Perfis de Padrão Métrico Disponíveis:** 6, 8, 10, 20, 25, SPZ, SPA
- **Perfis de Trabalho Leve Disponíveis:** 2L, 3L, 4L

PERFIS: A, B, C, D, E 6, 8, 10, 20, 25 SPZ, SPA 2L, 3L, 4L

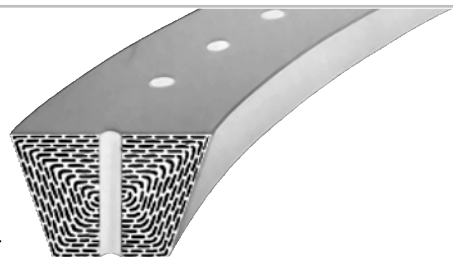
**optibelt PKR1****CORREIAS COM SUPERFÍCIES ESPECIAIS**

Essas correias especiais são aplicadas tipicamente para transporte de alimentos ou materiais. Disponível em ampla variedade de revestimentos. Entre em contato com um distribuidor OPTIBELT para maiores informações.

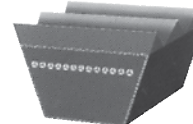
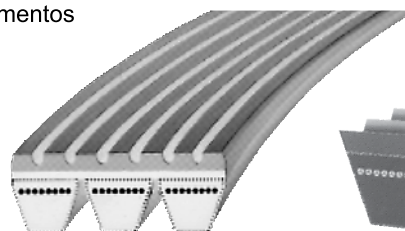
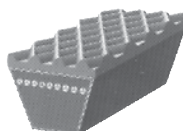
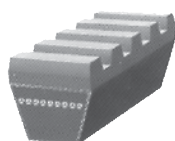
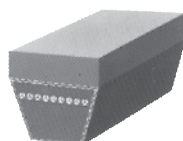
**optibelt CORREIAS EM KK CIRCULAR RR PG 48****CORREIAS DE PLÁSTICO**

Essas correias especiais são aplicadas tipicamente em equipamentos elétricos, ferramentas e em ambientes de condições adversas como exposição ao óleo e à energia estática. Correias KK podem ser fabricadas com revestimentos especiais. Entre em contato com um distribuidor OPTIBELT para maiores informações.

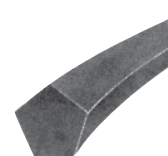
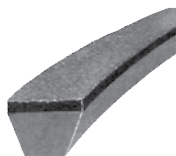
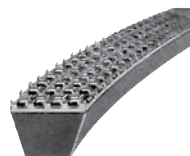
**OPÇÕES DE CUSTOMIZAÇÃO**

PKR OPTIMA, KK E RR possuem uma ampla variedade de opções para aplicações especiais. Contate um distribuidor OPTIBELT para maiores informações.

optibelt OMEGAHL

Correias de desempenho extremamente elevado, projetada para suportar cargas excessivas em uma ampla faixa de velocidades.

- **Máximo Rendimento:** Cordonéis com diâmetros maiores em fibra de vidro, proporcionam maior resistência e força de tração.
- **Baixo Ruído:** O design dos dentes da correia OMEGAe o tecido de revestimento colaboram para uma operação mais silenciosa.
- **Durabilidade:** O tecido de revestimento de poliamida aumenta a resistência ao desgaste.
- **Resistência:** Fibras de aramida são misturadas no composto de borracha para uma estrutura dentada com elevada resistência a ruptura.
- **Versatilidade:** Pode ser utilizada em polias HTD® E RPP®.
- **Funcionamento Confiável:** Cordonéis enrolados em sentidos contrários garantem que a correia não possua a tendência a se deformar quando submetida a funcionamentos intensos.
- **Faixa de Temperatura:** De -30 até 100°C.
- **Anti-estática:** Atende as especificações da ISO9563 por ser anti-estática.

PERFIS:8M, 14M

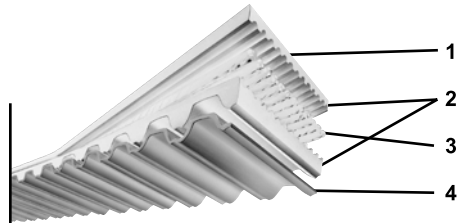

- 1 Camada superior resistente ao óleo
- 2 Núcleo de policloropreno reforçado com aramida
- 3 Cordonéis de tensão em fibra de vidro com diâmetro maior
- 4 Tecido de revestimento de poliamida reforçado

optibelt OMEGAHP

Correias de alto rendimento, desenvolvidas para transmissões de alta velocidade. Com sua construção diferenciada, as correias OMEGA HP possuem a durabilidade e o desempenho superiores as correias sincronizadoras padrão.

- **Alto Rendimento:** Cordonéis em fibra de vidro proporcionam maior resistência e força de tração.
- **Baixo Ruído:** O design dos dentes da correia OMEGAe o tecido de revestimento colaboram para uma operação mais silenciosa.
- **Durabilidade:** O tecido de revestimento de poliamida aumenta a resistência ao desgaste.
- **Resistência:** Fibras de aramida são misturadas no composto de borracha para uma estrutura dentada com elevada resistência a ruptura.
- **Versatilidade:** Pode ser utilizada em polias HTD® E RPP®.
- **Funcionamento Confiável:** Cordonéis enrolados em sentidos contrários reduzem a deformação da correia quando submetida a funcionamentos intensos.
- **Faixa de Temperatura:** De - 30 até 100°C
- **Anti-estática:** Atende as especificações da ISO 9563 por ser anti-estática.

PERFIS:3M, 5M, 8M, 14M

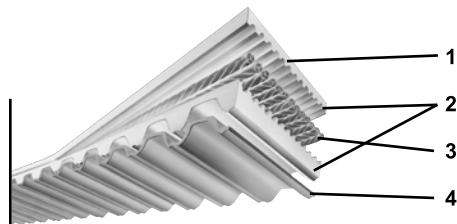

- 1 Camada superior resistente ao óleo
- 2 Núcleo de policloropreno reforçado com aramida
- 3 Cordonéis de tensão em fibra de vidro
- 4 Tecido de revestimento de poliamida reforçado

optibelt OMEGA1

As correias sincronizadoras OPTIBELT são originalmente projetadas e produzidas para superar em rendimento e durabilidade as correias convencionais.

- **Alto Rendimento:** Cordonéis em fibra de vidro proporcionam maior resistência e força de tração.
- **Baixo Ruído:** O design dos dentes da correia OMEGAe o tecido de revestimento colaboram para uma operação mais silenciosa.
- **Durabilidade:** O tecido de revestimento de poliamida aumenta a resistência ao desgaste.
- **Versatilidade:** Pode ser utilizada em polias HTD® E RPP®.
- **Funcionamento Confiável:** Cordonéis enrolados em sentidos contrários reduzem a deformação da correia quando submetida a funcionamentos intensos.
- **Faixa de Temperatura:** De - 30 até 100°C
- **Anti-estática:** Atende as especificações da ISO 9563 por ser anti-estática.

PERFIS:2M, 3M, 5M, 8M, 14M

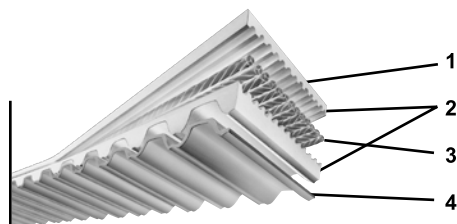

- 1 Camada superior resistente ao óleo
- 2 Núcleo de policloropreno
- 3 Cordonéis de tensão em fibra de vidro
- 4 Revestimento tecido de poliamida



optibelt OMEGA FANPOWER PG 72

Desenvolvida especialmente para aplicações em refinarias de petróleo. As correias OMEGA FANPOWER possuem o mesmo desempenho das correias OMEGA HP, porém possui certificação ISO 9563 por ser anti-estática.

- **Alto Rendimento:** Cordonéis em fibra de vidro proporcionam maior resistência e força de tração.
- **Baixo Ruído:** O design dos dentes da correia OMEGA e o tecido de revestimento colaboram para redução de ruído.
- **Eficiência Superior:** O tecido de revestimento aumenta a aderência da correia na polia.
- **Resistência:** Fibras de aramida são misturadas no composto de borracha para uma estrutura dentada com elevada resistência à ruptura.
- **Versatilidade:** Pode ser utilizada em polias HTD® E RPP®.
- **Faixa de Temperatura:** De -30 até 100°C
- **Anti-estática:** Certificada pela ISO 9563 por ser anti-estática.

PERFIS: 8M, 14M

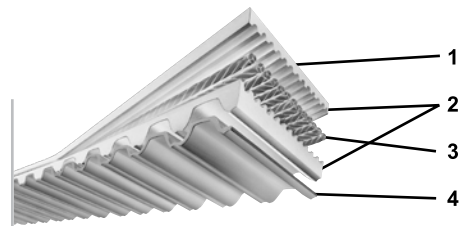

- 1 Camada superior resistente ao óleo
- 2 Núcleo de policloropreno reforçado com aramida
- 3 Cordonéis de tensão em fibra de vidro
- 4 Revestimento tecido de poliamida

optibelt ZR PG 73-86

Correias fabricadas com núcleo de neoprene, cordonéis em fibra de vidro e revestimento de nylon. Essa combinação torna a correia extremamente durável e eficiente ao transmitir potência.

PERFIS: MXL, XL, L, H, XH, XXH DXL, DL, DH

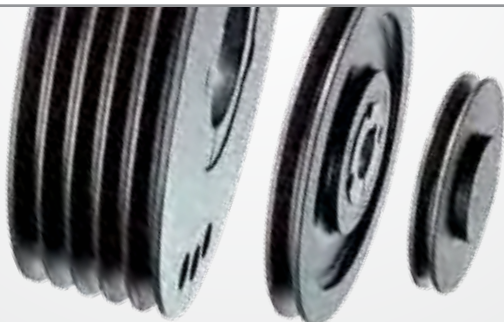
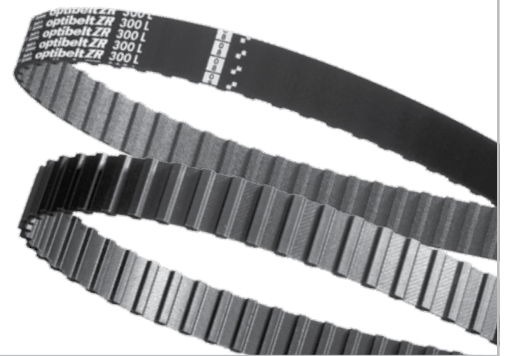

**PROCURANDO POLIAS
OU BUCHAS PARA
CORREIAS EM V?**

114 BUCHAS QD

116 POLIAS KS

- 116 PERFIS: 3V
- 117-118 PERFIS: 5V
- 119 PERFIS: 8V

120

POLIAS KS H PARA BUCHAS QD

- 120-121 PERFIS: B
- 122-123 PERFIS: C
- 124 PERFIS: A, 2A
- 125 PERFIS: B
- 125-127 PERFIS: 2B

128

POLIAS KS FUROS SOB MEDIDA

- 128-132 PERFIS: 3L & 4L/A
- 133-137 PERFIS: 4L/A & 5L/B

138

BUCHAS CÔNICAS TB

139

POLIAS MÉTRICAS KS

- 139-140 PERFIS: SPZ/10
- 141-142 PERFIS: SPA/13
- 143-145 PERFIS: SPB/17
- 146-147 PERFIS: SPC/22



optibelt ALPHA POWER

Correias de poliuretano moldadas de alto rendimento com cordonéis em aço.
Cordonéis em Aramida disponível.

- **Alto Rendimento:** Correia de poliuretano especial com rendimento 30% maior se comparada às correias ALPHATORQUE.
- **Aplicações:** Possui uma ampla variedade de aplicações.
- **Faixa de Temperatura:** De -28 até 80°C

PERFIS :T2.5, T5, T10 AT5, AT10 DT5, DT10

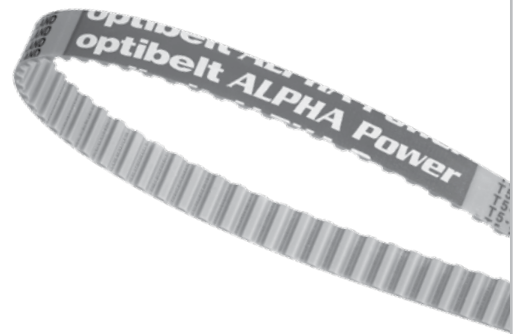

optibelt ALPHA TORQUE

Correias de poliuretano moldadas com cordonéis em aço. Cordonéis em Aramida disponível.

- **Alto Rendimento:** Correia de poliuretano desenvolvida com rendimento superior se comparada as correias de poliuretano padrão.
- **Aplicações:** Possui uma ampla variedade de aplicações.
- **Faixa de Temperatura:** De -28 até 80°C

PERFIS:XL, L T2.5, T5, T10 AT5, AT10 DT5, DT10

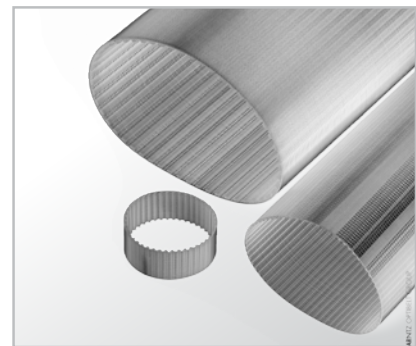

optibelt ALPHA FLEX

Correias sem fim de poliuretano com cordonéis em aço.
Cordonéis em Aramida disponível.

PERFIS XL, L, H, XH 8M, 14M T5, T10, T20 AT5, AT10, AT20 D8M, D14M

optibelt ALPHA LINEAR

Correias lineares com cordonéis em aço.
Cordonéis em Aramida disponível.

PERFIS XL, L, H, XH 5M, 8M, 14M T5, T10, T20 AT5, AT10, AT20

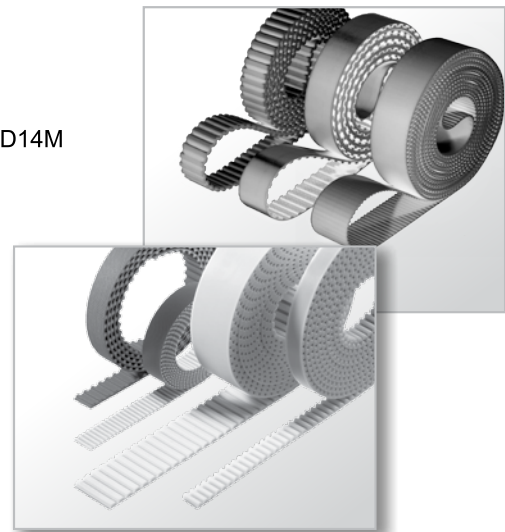

ALPHAFLEX/LINEAR OPÇÕES DE CUSTOMIZAÇÃO

A família ALPHA de correias de poliuretano possui uma ampla variedade de opções de customização, como por exemplo:

CORDONEIS

- Aço flexível
- Aço Inox
- Aramida

REVESTIMENTOS E ACABAMENTOS

- Tecidos
- Suportes
- Revestimentos
- Dentes e Canais branqueados

Contate um distribuidor OPTIBELT para maiores informações.

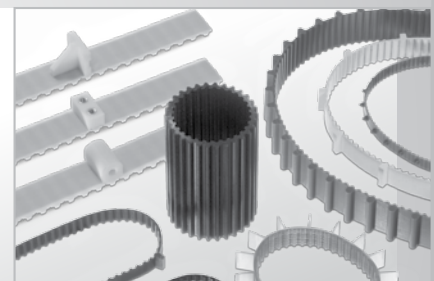



BLUE POWER
CORREIAS
EM V

BLUE POWER A última tecnologia em capacidade de transferência de potência para aplicações industriais pesada. O cordonel em aramida aumenta a capacidade de transferência de potência duas vezes mais se comparada as correias convencionais. Possui um revestimento duplo, núcleo de fibras transversais componentes de alta qualidade. Disponíveis unitárias ou kraftbands.

- **Mais potência:** Capaz de transferir até 2x mais potência do que correias convencionais, o que torna ideal para aplicações industriais pesadas.
- **Aumento de vida útil:** Tecido de revestimento duplo de composto de borracha é unida ao núcleo da correia afim de se obter uma durabilidade superior.
- **Eficiência Superior:** O tecido de revestimento aumenta a aderência da correia na polia.
- **Faixa de Temperatura:** De -40 até 100°C.
- **Anti-estática:** Se enquadram nas especificações da ISO 1813 por ser anti-estática.
- **Topo flexível:** Melhora a acomodação de polias tensoras.



C.E. = Comprimento Externo

L=largura A=altura

CORREIAS EM V

PERFIL 5V : 15 mm L x 13 mm A

CORREIA Nº	C.E. (pol)/(mm)	PESO (KG)
5VBP500	50/1270	.247
5VBP530	53/1342	.261
5VBP560	56/1422	.279
5VBP600	60/1524	.297
5VBP630	63/1600	.310
5VBP670	67/1707	.333
5VBP710	71/1803	.351
5VBP750	75/1905	.373
5VBP800	80/2032	.396

CORREIA Nº	C.E. (pol)/(mm)	PESO (KG)
5VBP850	85/2159	.426
5VBP900	90/2286	.445
5VBP950	95/2489	.472
5VBP1000	100/2540	.495
5VBP1180	118/2997	.585
5VBP1250	125/3175	.621
5VBP1320	132/3426	.652
5VBP1400	140/3556	.693
5VBP1500	150/3810	.642

CORREIA Nº	C.E. (pol)/(mm)	PESO (KG)
5VBP1600	160/4064	.792
5VBP1700	170/4318	.841
5VBP1800	180/4572	.891
5VBP1900	190/4826	.940
5VBP2000	200/5080	.999
5VBP2120	212/5384	1.04
5VBP2240	224/5689	1.10
5VBP2360	236/5994	1.17
5VBP2500	250/6350	1.23

CORREIA Nº	C.E. (pol)/(mm)	PESO (KG)
5VBP2650	265/6731	1.31
5VBP2800	280/7112	1.38
5VBP3000	300/7620	1.45
5VBP3150	315/8001	1.56
5VBP3350	335/8509	1.73
5VBP3550	355/9017	1.75

C.E. = Comprimento Externo

L=largura A=altura

CORREIAS EM V

PERFIL 8V : 25 mm L x 23 mm A

CORREIA Nº	C.E. (pol)/(mm)	PESO (KG)
8VBP1000	100/2540	1.45
8VBP1060	106/2692	1.57
8VBP1120	112/2844	1.62
8VBP1180	118/2997	1.71
8VBP1250	125/3175	1.81
8VBP1320	132/3352	1.91
8VBP1400	140/3556	2.02
8VBP1500	150/3810	2.17

CORREIA Nº	C.E. (pol)/(mm)	PESO (KG)
8VBP1600	160/4064	2.31
8VBP1700	170/4318	2.46
8VBP1800	180/4572	2.60
8VBP1900	190/4826	2.75
8VBP2000	200/5080	2.89
8VBP2120	212/5384	3.07
8VBP2240	224/5689	3.24
8VBP2360	236/5995	3.42

CORREIA Nº	C.E. (pol)/(mm)	PESO (KG)
8VBP2500	250/6350	3.62
8VBP2650	265/6731	3.84
8VBP2800	280/7112	4.05
8VBP3000	300/7620	4.34
8VBP3150	315/8001	4.56
8VBP3350	335/8509	4.85
8VBP3550	355/9017	5.14
8VBP3750	375/9525	5.43

CORREIA Nº	C.E. (pol)/(mm)	PESO (KG)
8VBP4000	400/10160	5.79
8VBP4250	425/10795	6.19
8VBP4500	450/11430	6.52
8VBP4750	475/12065	6.88
8VBP5000	500/12700	7.24
8VBP5600	560/14224	8.11
8VBP6000	600/15240	8.69

Correias BLUE POWER unitárias não estão disponíveis em estoque.
Contate um distribuidor OPTIBELT para maiores informações. Tamanhos adicionais disponíveis.

NOTA: Correias com cordonel em Aramida não estão disponíveis com as tolerâncias de comprimento S=C Plus.

Tamanhos adicionais e Pedidos

Perfil / Comprimentos Max / Quantidade Min.

- 5V / 375 polegadas / 25
- 8V / 475 polegadas / 14

Entre em contato com um distribuidor para mais detalhes.

Contate um distribuidor OPTIBELT para informações sobre tamanhos adicionais, disponibilidade do estoque e preços.

Todos os pesos são aproximados.



HVAC POWER foi projetada especialmente para as demandas de pequenos motores e transmissões HVAC.

- **Alta Flexibilidade:** Flexibilidade projetada para melhor desempenho em polias pequenas.
- **Aumento de vida útil:** Tecido de revestimento duplo de composto de borracha é colado ao núcleo da correia afim de se obter uma durabilidade superior.
- **Mais Eficiência:** Cordonel premium de baixa elasticidade, garante um melhor atrito durante a vida útil da correia.
- **Faixa de Temperatura:** De -40 até 100°C.
- **Baixo Ruído:** O tecido de revestimento da correia reduz o ruído, que frequentemente é presente na utilização de correias sem bordas.
- **Jogos combinados:** Fabricada na tolerância S=C Plus.



PERFIL A: 13 mm L x 8 mm A

CORREIAS EM V

C.E. = Comprimento Externo L = Largura A = Altura

PERFIL 4L: 1/2 pol L x 11/32 pol A

CORREIA Nº	MODELO ALTERNATIVO DE REFERÊNCIA	C.E. (pol)/(mm)	PESO (KG)
A18HVAC	4L 200	20/508	.049
A19HVAC	4L 210	21/533	.049
A20HVAC	4L 220	22/558	.054
A21HVAC	4L 230	23/584	.058
A22HVAC	4L 240	24/609	.058
A23HVAC	4L 250	25/635	.063
A24HVAC	4L 260	26/660	.067
A25HVAC	4L 270	27/685	.067
A26HVAC	4L 280	28/711	.072
A27HVAC	4L 290	29/735	.072

CORREIA Nº	MODELO ALTERNATIVO DE REFERÊNCIA	C.E. (pol)/(mm)	PESO (KG)
A28HVAC	4L 300	30/762	.077
A29HVAC	4L 310	31/787	.081
A30HVAC	4L 320	32/812	.081
A31HVAC	4L 330	33/838	.086
A32HVAC	4L 340	34/863	.090
A33HVAC	4L 350	35/889	.090
A34HVAC	4L 360	36/914	.095
A35HVAC	4L 370	37/939	.099
A36HVAC	4L 380	38/965	.099

CORREIA Nº	MODELO ALTERNATIVO DE REFERÊNCIA	C.E. (pol)/(mm)	PESO (KG)
A37HVAC	4L 390	39/990	.104
A38HVAC	4L 400	40/1016	.104
A39HVAC	4L 410	41/1041	.108
A40HVAC	4L 420	42/1066	.108
A41HVAC	4L 430	43/1092	.113
A42HVAC	4L 440	44/1117	.117
A43HVAC	4L 450	45/1143	.117
A44HVAC	4L 460	46/1168	.122
A45HVAC	4L 470	47/1193	.126

PERFIL B: 17 mm L x 11 mm A

CORREIAS EM V

C.E. = Comprimento Externo L = Largura A = Altura

PERFIL 5L: 21/32 pol L x 7/16 pol A

CORREIA Nº	MODELO ALTERNATIVO DE REFERÊNCIA	C.E. (pol)/(mm)	PESO (KG)
B23HVAC	5L 260	26/660	.113
B24HVAC	5L 270	27/685	.122
B25HVAC	5L 280	28/711	.126
B26HVAC	5L 290	29/735	.131
B27HVAC	5L 300	30/762	.131
B28HVAC	5L 310	31/787	.140
B29HVAC	5L 320	32/812	.142

CORREIA Nº	MODELO ALTERNATIVO DE REFERÊNCIA	C.E. (pol)/(mm)	PESO (KG)
B30HVAC	5L 330	33/838	.149
B31HVAC	5L 340	34/863	.154
B32HVAC	5L 350	35/889	.163
B33HVAC	5L 360	36/914	.167
B34HVAC	5L 370	37/939	.172
B35HVAC	5L 380	38/965	.176
B36HVAC	5L 390	39/990	.181

CORREIA Nº	MODELO ALTERNATIVO DE REFERÊNCIA	C.E. (pol)/(mm)	PESO (KG)
B37HVAC	5L 400	40/1016	.185
B38HVAC	5L 410	41/1041	.190
B39HVAC	5L 420	42/1066	.190
B40HVAC	5L 430	43/1092	.194
B41HVAC	5L 440	44/1117	.199
B42HVAC	5L 450	45/1143	.203
B44HVAC	5L 470	46/1193	.212

Correias HVAC POWER reduzem consideravelmente custos com manutenção e de energia elétrica. Consulte um distribuidor OPTIBELT para maiores informações.

Contate um distribuidor OPTIBELT para informações sobre tamanhos adicionais, disponibilidade de estoque e preços.

Todos os pesos são aproximados.

TOLERÂNCIA DE COMPRIMENTO

Correias HVAC POWER possuem as tolerâncias S=C Plus, superiores aos requisitos de mercado para jogos combinados.

PARA MAIS CORREIAS DE
TRABALHOS LEVES, VEJA PG. 27-28



RED POWER é uma correia revolucionária que não requer nenhuma manutenção durante a sua vida útil. Possui maior resistência ao desgaste que resulta em maior durabilidade. Capaz de transmitir potência de até 50% maior do que as correias convencionais. Maior performance, maior durabilidade e custos reduzidos com manutenção.

- **Sem manutenção:** Não é necessário retensionamento durante a vida útil da correia.
- **Mais potência:** Capaz de transferir até 50% mais potência do que correias convencionais.
- **Jogos combinados:** Fabricada na tolerância S=C Plus.
- **Resistente aos choques:** Compostos especiais garantem melhor amortecimento e a torna perfeita para aplicações com cargas de impacto elevado.
- **Aumento da Vida Útil:** Tecido de revestimento duplo aumenta a sua durabilidade.
- **Mais Eficiência:** Acima de 97% de eficiência na transmissão de potência.
- **Faixa de Temperatura:** De -40 até 100°C.
- **Anti-estática:** Atendem especificações da ISO1813 por ser anti-estática.
- **Topo flexível:** Melhora a acomodação de polias tensoras e intermediárias.



GRÁFICO : PERDA DE TENSÃO EM CORREIAS SPB 2000

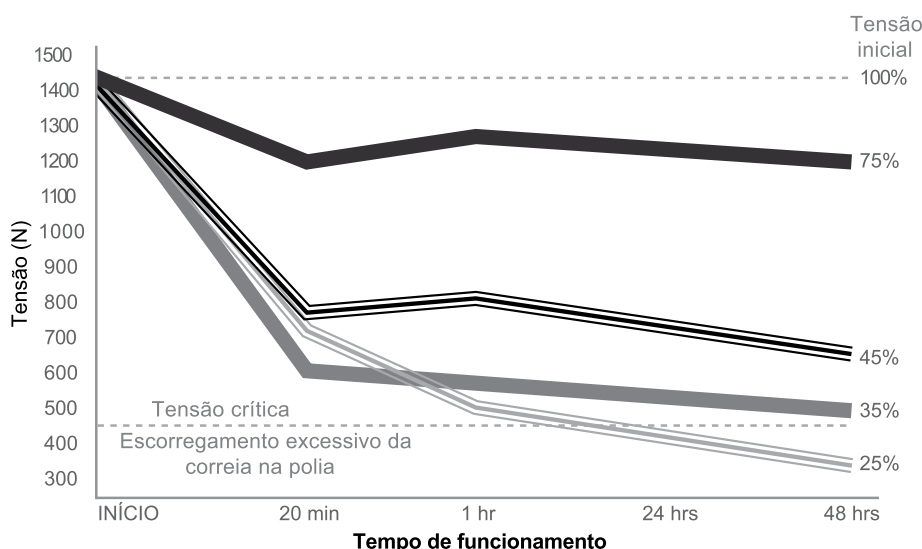

PERDA DE TENSÃO

Correias em V convencionais perdem tensão no decorrer do tempo de funcionamento e requerem um retensionamento regular para funcionar com eficiência. Devido as dificuldades em realizar esse procedimento e a necessidade em parar as máquinas, frequentemente o retensionamento não é executado.

A construção exclusiva da REDPOWER mantém sua tensão durante sua vida útil. Com sua capacidade adicional de transmitir até 50% mais potência e a grande resistência ao desgaste, as correias REDPOWER podem reduzir consideravelmente os custos de manutenção e operação das máquinas.

- █ RED POWER
- ▬▬▬ CORREIA PREMIUM
- ▬▬ CORREIA STANDARD
- ▬▬▬ CORREIA CONVENCIONAL



Com 8 correias convencionais SPB3750

Polia Motora	8 canais, 170mm Ø
Polia Movida	8 canais, 900mm Ø
Largura da face da polia	179 mm
Vida teórica da correia	25.000 horas
Re-tensionada	10 vezes



Com 5 RED POWER SPB3750

Polia Motora	5 canais, 170mm Ø
Polia Movida	5 canais, 900mm Ø
Largura da face da polia	113 mm
Vida teórica da correia	25.000 horas
Re-tensionada	Nenhuma vez

TESTE PRÁTICO

Teste de durabilidade simulada para a aplicação em equipamentos de fábrica de ração, opera 16 horas por dia, 260 dias por ano, durante 6 anos.

Com RED POWER os resultados são:

- Utilizadas 3 correias a menos
- Sem manutenção (retensionamento)
- Durabilidade superior
- 35% de redução de custos em 6 anos

CONTATE UM DISTRIBUIDOR OPTIBELT PARA MAIORES INFORMAÇÕES SOBRE COMO AS CORREIAS RED POWER PODEM REDUZIR CONSIDERAVELMENTE OS CUSTOS ANUAIS DE MANUTENÇÃO DE SUAS MÁQUINAS



PERFILA : 13 mm L x 8 mm A

CORREIAS EM V

C.E. = Comprimento Externo L = Largura A = Altura

CORREIA N°	C.E. (pol)/(mm)	PESO (KG)
ARP52	54/1371	.144
ARP53	55/1397	.149
ARP54	56/1422	.154
ARP55	57/1447	.154
ARP56	58/1473	.158
ARP57	59/1498	.158
ARP58	60/1524	.163
ARP59	61/1549	.167
ARP60	62/1574	.167
ARP61	63/1600	.172
ARP62	64/1625	.172
ARP63	65/1651	.176
ARP64	66/1676	.181
ARP65	67/1701	.181

CORREIA N°	C.E. (pol)/(mm)	PESO (KG)
ARP66	68/1727	.185
ARP67	69/1752	.185
ARP68	70/1778	.190
ARP69	71/1803	.194
ARP70	72/1828	.194
ARP71	73/1854	.199
ARP72	74/1879	.199
ARP73	75/1905	.203
ARP74	76/1930	.208
ARP75	77/1955	.208
ARP76	78/1981	.212
ARP77	79/2006	.212
ARP78	80/2032	.217
ARP79	81/2057	.221

CORREIA N°	C.E. (pol)/(mm)	PESO (KG)
ARP80	82/2082	.221
ARP81	83/2108	.226
ARP82	84/2133	.226
ARP83	85/2159	.231
ARP84	86/2184	.235
ARP85	87/2209	.235
ARP86	88/2235	.240
ARP87	89/2260	.240
ARP88	90/2286	.244
ARP89	91/2311	.249
ARP90	92/2336	.249
ARP91	93/2362	.253
ARP92	94/2387	.253
ARP93	95/2413	.258

CORREIA N°	C.E. (pol)/(mm)	PESO (KG)
ARP94	96/2438	.262
ARP95	97/2463	.262
ARP96	98/2489	.267
ARP98	100/2540	.271
ARP100	102/2590	.276
ARP102	104/2641	.280
ARP103	105/2667	.285
ARP104	106/2692	.289
ARP105	107/2717	.289
ARP110	112/2844	.303
ARP112	114/2895	.308
ARP120	122/3098	.330

PERFIL B: 17 mm L x 11 mm A

CORREIAS EM V

C.E. = Comprimento Externo L = Largura A = Altura

CORREIA N°	C.E. (pol)/(mm)	PESO (KG)
BRP52	55/1397	.276
BRP53	56/1422	.280
BRP54	57/1447	.285
BRP55	58/1473	.289
BRP56	59/1498	.294
BRP57	60/1524	.298
BRP58	61/1549	.303
BRP59	62/1574	.308
BRP60	63/1600	.312
BRP61	64/1625	.317
BRP62	65/1651	.321
BRP63	66/1676	.330
BRP64	67/1701	.335
BRP65	68/1727	.339
BRP66	69/1752	.344
BRP67	70/1778	.348
BRP68	71/1803	.353

CORREIA N°	C.E. (pol)/(mm)	PESO (KG)
BRP69	72/1828	.357
BRP70	73/1854	.362
BRP71	74/1879	.366
BRP72	75/1905	.375
BRP73	76/1930	.380
BRP74	77/1955	.385
BRP75	78/1981	.389
BRP76	79/2006	.394
BRP77	80/2032	.398
BRP78	81/2057	.403
BRP79	82/2082	.407
BRP80	83/2108	.412
BRP81	84/2133	.416
BRP82	85/2159	.425
BRP83	86/2184	.430
BRP84	87/2209	.434
BRP85	88/2235	.439

CORREIA N°	C.E. (pol)/(mm)	PESO (KG)
BRP86	89/2260	.443
BRP87	90/2286	.448
BRP88	91/2311	.453
BRP89	92/2336	.457
BRP90	93/2362	.462
BRP91	94/2387	.466
BRP92	95/2413	.475
BRP93	96/2438	.480
BRP94	97/2463	.484
BRP95	98/2489	.489
BRP96	99/2514	.493
BRP97	100/2540	.498
BRP98	101/2565	.502
BRP99	102/2590	.507
BRP100	103/2616	.511
BRP101	104/2641	.516
BRP103	105/2667	.530

CORREIA N°	C.E. (pol)/(mm)	PESO (KG)
BRP105	108/2743	.539
BRP108	111/2819	.552
BRP110	113/2870	.561
BRP111	114/2895	.566
BRP112	115/2921	.575
BRP116	119/3022	.593
BRP120	123/3124	.611
BRP123	126/3200	.629
BRP124	127/3225	.647
BRP126	129/3276	.643
BRP128	131/3327	.652
BRP130	133/3378	.661
BRP133	136/3454	.679
BRP136	139/3530	.702
BRP140	143/3632	.711
BRP144	147/3733	.747
BRP148	151/3835	.751

Contate um distribuidor OPTIBELT para informações sobre tamanhos adicionais, disponibilidade de estoque e preços.

Todos os pesos são aproximados.

Tamanhos adicionais e Pedidos

Perfil / Comprimento Max / Quantidade Min.

- A / 10.000 mm / 31
- B / 15.500 mm / 21

Contate um distribuidor para maiores informações.

Tolerância de comprimento S=C

Padrão em todas as correias em V unitárias lisas OPTIBELT com comprimento a partir de 1250 mm. Correias em V S=C PLUS podem ser utilizadas em jogos combinados independente de sua data de fabricação. Não disponível com cordoneis em aramida, com dentes moldados ou kraftbands.



C.E. = Comprimento Externo L = Largura A = Altura

CORREIAS EM V

PERFIL3V: 9 mm L x 8 mm A

CORREIA N°	C.E. (pol)/(mm)	PESO KG
3VRP475	47.5/1206	.086
3VRP500	50/1270	.090
3VRP530	53/1346	.095
3VRP560	56/1422	.099
3VRP600	60/1524	.108

CORREIA N°	C.E. (pol)/(mm)	PESO KG
3VRP630	63/1600	.113
3VRP670	67/1701	.122
3VRP710	71/1803	.126
3VRP750	75/1905	.135
3VRP800	80/2032	.144

CORREIA N°	C.E. (pol)/(mm)	PESO KG
3VRP850	85/2159	.154
3VRP900	90/2286	.163
3VRP950	95/2413	.172
3VRP1000	100/2540	.181
3VRP1060	106/2692	.190

CORREIA N°	C.E. (pol)/(mm)	PESO KG
3VRP1120	112/2844	.199
3VRP1180	118/2997	.212
3VRP1250	125/3175	.226
3VRP1320	132/3352	.240
3VRP1400	140/3556	.253

C.E. = Comprimento Externo L = Largura A = Altura

CORREIAS EM V

PERFIL5V: 15 mm L x 13 mm A

CORREIA N°	C.E. (pol)/(mm)	PESO KG
5VRP500	50/1270	.249
5VRP530	53/1346	.262
5VRP560	56/1422	.280
5VRP600	60/1524	.298
5VRP630	63/1600	.312
5VRP670	67/1701	.335
5VRP710	71/1803	.353
5VRP750	75/1905	.375
5VRP800	80/2032	.398

CORREIA N°	C.E. (pol)/(mm)	PESO KG
5VRP850	85/2159	.425
5VRP900	90/2286	.448
5VRP950	95/2413	.475
5VRP1000	100/2540	.498
5VRP1060	106/2692	.530
5VRP1120	112/2844	.557
5VRP1180	118/2997	.588
5VRP1250	125/3175	.625
5VRP1320	132/3352	.656

CORREIA N°	C.E. (pol)/(mm)	PESO KG
5VRP1400	140/3556	.697
5VRP1500	150/3810	.747
5VRP1600	160/4064	.797
5VRP1700	170/4318	.847
5VRP1800	180/4572	.896
5VRP1900	190/4826	.946
5VRP2000	200/5080	.996
5VRP2120	212/5384	1.05
5VRP2240	224/5689	1.11

CORREIA N°	C.E. (pol)/(mm)	PESO KG
5VRP2360	236/5994	1.18
5VRP2500	250/6350	1.24
5VRP2650	265/6731	1.32
5VRP2800	280/7112	1.35
5VRP3000	300/7620	1.49
5VRP3150	315/8001	1.57

C.E. = Comprimento Externo L = Largura A = Altura

CORREIAS EM V

PERFIL8V: 25 mm L x 23 mm A

CORREIA N°	C.E. (pol)/(mm)	PESO KG
8V1000	100/2540	1.45
8V1060	106/2692	1.53
8V1120	112/2844	1.62
8V1180	118/2997	1.71
8V1250	125/3175	1.81
8V1320	132/3352	1.91

CORREIA N°	C.E. (pol)/(mm)	PESO KG
8V1400	140/3556	2.03
8V1500	150/3810	2.17
8V1600	160/4064	2.32
8V1700	170/4318	2.46
8V1800	180/4572	2.61
8V1900	190/4826	2.75

CORREIA N°	C.E. (pol)/(mm)	PESO KG
8V2000	200/5080	2.90
8V2120	212/5384	3.07
8V2240	224/5689	3.25
8V2360	236/5994	3.42
8V2500	250/6350	3.62
8V2650	265/6731	3.84

CORREIA N°	C.E. (pol)/(mm)	PESO KG
8V2800	280/7112	4.06
8V3000	300/7620	4.35
8V3150	315/8001	4.53
8V3350	335/9017	4.86
8V3550	355/9017	5.15

PRECISA DE UM COMPRIMENTO ADICIONAL?

Devido ao processo de vulcanização rotativa OPTIBELT, você poderá adquirir uma correia com comprimento específico sem pagar pelo molde utilizado.

VOCÊ SABIA?

Tolerância de comprimento OPTIBELT (S=C Plus) faz com que a sua transmissão de kraftbands funcione com mais eficiência. Nenhum outro fabricante se iguala à precisão da OPTIBELT.

CORREIAS FALHANDO?

Você possui um design antigo, um local de difícil instalação da polia tensora ou algo totalmente exclusivo? Tente utilizar as correias RED POWER. Sua construção exclusiva tem solucionado diversos problemas de instalações críticas

S=C Tolerância de comprimentos

Padrão em todas as correias em V unitárias lisas OPTIBELT com comprimento a partir de 1250mm. Correias em V S=C PLUS podem ser utilizadas em jogos combinados independente de sua data de fabricação, nível com cordanel em aramida, correias kraftbands ou com dentes moldados.

Tamanhos adicionais e Pedidos

Perfil / Comprimento Max / Quantidade Min.

- 3V / 3810 mm / 49
- 5V / 9017 mm / 36
- 8V / 12065 mm / 14

Contate um distribuidor para maiores informações.

Contate um distribuidor OPTIBELT para informações sobre tamanhos adicionais, disponibilidade de estoque e preços.

Todos os pesos são aproximados.



PERFIL SPZ: 9.7mm L x 8mm A

CORREIAS EM V MÉTRICAS

CORREIA N°	C.R. (mm)	PESO (KG)
SPZRP1202	1202	.403
SPZRP1212	1212	.407
SPZRP1237	1237	.416
SPZRP1250	1250	.421
SPZRP1262	1262	.421
SPZRP1287	1287	.430
SPZRP1312	1312	.439
SPZRP1320	1320	.443
SPZRP1347	1337	.448
SPZRP1362	1362	.457
SPZRP1387	1387	.466
SPZRP1400	1400	.471
SPZRP1412	1412	.471

CORREIA N°	C.R. (mm)	PESO (KG)
SPZRP1437	1437	.480
SPZRP1462	1462	.489
SPZRP1487	1487	.498
SPZRP1500	1500	.502
SPZRP1512	1512	.507
SPZRP1537	1537	.516
SPZRP1562	1562	.520
SPZRP1587	1587	.530
SPZRP1600	1600	.534
SPZRP1612	1612	.539
SPZRP1637	1637	.548
SPZRP1662	1662	.557
SPZRP1687	1687	.566

CORREIA N°	C.R. (mm)	PESO (KG)
SPZRP1700	1700	.570
SPZRP1737	1737	.584
SPZRP1762	1762	.588
SPZRP1787	1787	.597
SPZRP1800	1800	.602
SPZRP1837	1837	.616
SPZRP1862	1862	.625
SPZRP1887	1887	.634
SPZRP1900	1900	.638
SPZRP1937	1937	.647
SPZRP1987	1987	.665
SPZRP2000	2000	.670
SPZRP2037	2037	.684

CORREIA N°	C.R. (mm)	PESO (KG)
SPZRP2120	2120	.711
SPZRP2137	2137	.715
SPZRP2187	2187	.733
SPZRP2240	2240	.751
SPZRP2287	2287	.765
SPZRP2360	2360	.792
SPZRP2500	2500	.838
SPZRP2650	2650	.887
SPZRP2800	2800	.937
SPZRP3000	3000	1.00
SPZRP3150	3150	1.05
SPZRP3350	3350	1.12
SPZRP3550	3550	1.91

CONVERSOR SPZ: COMPRIMENTO EXTERNO = COMPRIMENTO DE REFERÊNCIA + 13mm **C.R.** = Comprimento de Referência **L** = Largura **A** = altura

PERFIL SPA : 12.7mm L x 10mm A

CORREIAS EM V MÉTRICAS

CORREIA N°	C.R. (mm)	PESO (KG)
SPARP1207	1207	.670
SPARP1232	1232	.688
SPARP1250	1250	.697
SPARP1257	1257	.702
SPARP1282	1282	.715
SPARP1307	1307	.729
SPARP1320	1320	.733
SPARP1332	1332	.742
SPARP1357	1357	.756
SPARP1382	1382	.770
SPARP1400	1400	.779
SPARP1407	1407	.783
SPARP1432	1432	.797
SPARP1457	1457	.810
SPARP1482	1482	.824
SPARP1500	1500	.838
SPARP1507	1507	.838
SPARP1532	1532	.851
SPARP1557	1557	.869
SPARP1582	1582	.883
SPARP1600	1600	.892

CORREIA N°	C.R. (mm)	PESO (KG)
SPARP1607	1607	.896
SPARP1632	1632	.910
SPARP1657	1657	.924
SPARP1682	1682	.937
SPARP1700	1700	.946
SPARP1707	1707	.951
SPARP1732	1732	.964
SPARP1757	1757	.978
SPARP1782	1782	.992
SPARP1800	1800	1.00
SPARP1807	1807	1.01
SPARP1832	1832	1.02
SPARP1857	1857	1.03
SPARP1882	1882	1.04
SPARP1900	1900	1.06
SPARP1907	1907	1.07
SPARP1932	1932	1.08
SPARP1957	1957	1.09
SPARP1982	1982	1.10
SPARP2000	2000	1.11
SPARP2032	2032	1,13

CORREIA N°	C.R. (mm)	PESO (KG)
SPARP2057	2057	1.15
SPARP2082	2082	1.16
SPARP2120	2120	1.18
SPARP2132	2132	1.19
SPARP2182	2182	1.21
SPARP2207	2207	1.22
SPARP2232	2232	1.24
SPARP2240	2240	1.25
SPARP2282	2282	1.27
SPARP2300	2300	1.28
SPARP2307	2307	1.29
SPARP2332	2332	1.30
SPARP2360	2360	1.31
SPARP2382	2382	1.32
SPARP2432	2432	1.35
SPARP2482	2482	1.38
SPARP2500	2500	1.39
SPARP2532	2532	1.41
SPARP2582	2582	1.44
SPARP2607	2607	1.45
SPARP2632	2632	1.47

CORREIA N°	C.R. (mm)	PESO (KG)
SPARP2650	2650	1.48
SPARP2682	2682	1.49
SPARP2732	2732	1.52
SPARP2782	2782	1.55
SPARP2800	2800	1.56
SPARP2832	2832	1.57
SPARP2847	2847	1.58
SPARP2882	2882	1.60
SPARP2932	2932	1.63
SPARP2982	2982	1.66
SPARP3000	3000	1.67
SPARP3032	3032	1.68
SPARP3082	3082	1.71
SPARP3150	3150	1.75
SPARP3182	3182	1.77
SPARP3282	3282	1.83
SPARP3350	3350	1.86
SPARP3382	3382	1.88
SPARP3550	3550	1.98
SPARP3750	3750	2.08
SPARP4000	4000	2.23

CONVERSOR SPA: COMPRIMENTO EXTERNO = COMPRIMENTO DE REFERÊNCIA + 18mm **C.R.** = Comprimento de Referência **L** = Largura **A** = Altura

Tamanhos adicionais e Pedidos

Perfil / Comprimento Max / Quantidade Min.

- SPZ / 4,000 mm / 120
- SPA / 4,000 mm / 95

Contate um distribuidor para mais informações

Contate um distribuidor OPTIBELT para informações sobre tamanhos adicionais, disponibilidade de estoque e preços.

Todos os pesos são aproximados.

S=C Tolerância de comprimentos

Padrão em todas as correias em V unitárias lisas OPTIBELT com comprimento a partir de 1250 mm. Correias em V S=C PLUS podem ser utilizadas em jogos combinados independente de sua data de fabricação. Não disponível com cordonel em aramida, correias kraftbands ou com dentes moldados.



RED POWER 3
CORREIAS
EM V

CORREIAS EM V

PERFILSPB : 16.3mm L x 13mm A

CORREIA N°	C.R. (mm)	PESO (KG)
SPBRP1250	1250	1.10
SPBRP1320	1320	1.16
SPBRP1400	1400	1.24
SPBRP1500	1500	1.33
SPBRP1600	1600	1.41
SPBRP1700	1700	1.50
SPBRP1800	1800	1.59
SPBRP1900	1900	1.68
SPBRP2000	2000	1.77

CORREIA N°	C.R. (mm)	PESO (KG)
SPBRP2120	2120	1.87
SPBRP2240	2240	1.98
SPBRP2360	2360	2.08
SPBRP2500	2500	2.10
SPBRP2650	2650	2.34
SPBRP2800	2800	2.47
SPBRP3000	3000	2.65
SPBRP3150	3150	2.78
SPBRP3350	3350	2.96

CORREIA N°	C.R. (mm)	PESO (KG)
SPBRP3550	3550	3.13
SPBRP3750	3750	3.31
SPBRP4000	4000	3.53
SPBRP4250	4250	3.75
SPBRP4500	4500	3.98
SPBRP4750	4750	4.19
SPBRP5000	5000	4.42
SPBRP5300	5300	4.68
SPBRP5600	5600	4.95

CORREIA N°	C.R. (mm)	PESO (KG)
SPBRP6000	6000	5.30
SPBRP6300	6300	5.57
SPBRP6700	6700	5.92
SPBRP7100	7100	6.27
SPBRP7500	7500	6.63
SPBRP8000	8000	7.07

CONVERSOR SPB: COMPRIMENTO EXTERNO = COMPRIMENTO DE REFERÊNCIA + 22mm **C.R.** = Comprimento de Referência **L** = Largura **A** = Altura

CORREIAS EM V

PERFILSPC : 22mm L x 18mm A

CORREIA N°	C.R. (mm)	PESO (KG)
SPCRP2000	2000	3.41
SPCRP2120	2120	3.62
SPCRP2240	2240	3.82
SPCRP2360	2360	4.03
SPCRP2500	2500	4.27
SPCRP2650	2650	4.52
SPCRP2800	2800	4.78

CORREIA N°	C.R. (mm)	PESO (KG)
SPCRP3000	3000	5.12
SPCRP3150	3150	5.38
SPCRP3350	3350	5.72
SPCRP3550	3550	6.06
SPCRP3750	3750	6.40
SPCRP4000	4000	6.83
SPCRP4250	4250	7.26

CORREIA N°	C.R. (mm)	PESO (KG)
SPCRP4500	4500	7.69
SPCRP4750	4750	8.11
SPCRP5000	5000	8.54
SPCRP5300	5300	9.05
SPCRP5600	5600	9.56
SPCRP6000	6000	10.25
SPCRP6300	6300	10.76

CORREIA N°	C.R. (mm)	PESO (KG)
SPCRP6700	6700	11.44
SPCRP7100	7100	12.13
SPCRP7500	7500	12.81
SPCRP8000	8000	13.66

CONVERSOR SPC: COMPRIMENTO EXTERNO = COMPRIMENTO DE REFERÊNCIA + 30mm **C.R.** = Comprimento de Referência **L** = Largura **A** = Altura

ATENDIMENTO AO CLIENTE

(19) 3116-0500

OPTIBELTDOBRAZIL@OPTIBELT.COM

VOCÊ SABIA?

Tolerância de comprimento OPTIBELT (S=C Plus) faz com que a sua transmissão de kraftbands funcione com mais eficiência. Nenhum outro fabricante se iguala à precisão da OPTIBELT.

CORREIAS FALHANDO?

Você possui um design antigo, um local de difícil instalação da polia tensora ou algo totalmente único? Tente utilizar as correias RED POWER. Sua construção exclusiva tem solucionado diversos problemas de clientes.

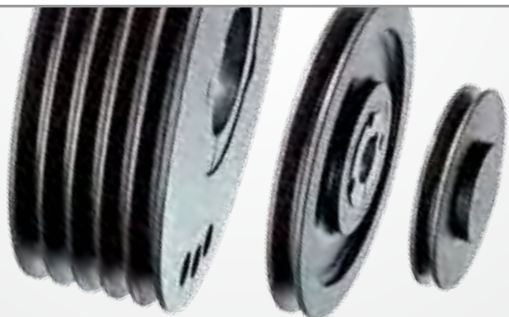

PRECISA DE POLIAS? VEJA PG 133-139

137

POLIAS MÉTRICAS KS

- 139-138 PERFIL: SPZ/10
- 141-142 PERFIL: SPA/13
- 143-145 PERFIL: SPB/17
- 146-147 PERFIL: SPC/22

S=C Tolerância de comprimentos

Padrão em todas as correias em V unitárias lisas OPTIBELT com comprimento a partir de 1250 mm. Correias em V S=C PLUS podem ser utilizadas em jogos combinados independente de sua data de fabricação. Não disponível com cordonel em aramida, correias kraftbands ou com dentes moldados.

Tamanhos adicionais e Pedidos

Perfil / Comprimento Max. / Quantidade Min.

- SPB / 8,000 mm / 36
- SPC / 10,500 mm / 16

Contate um distribuidor para mais informações.

Contate um distribuidor OPTIBELT para informações sobre tamanhos adicionais, disponibilidade de estoque e preços.

Todos os pesos são aproximados.



PERFILA : 13 mm L x 8 mm A

CORREIAS EM V CLÁSSICAS

C.E. = Comprimento Externo L = Largura A = Altura

CORREIA N°	C.E. (pol)/(mm)	PESO (KG)
A20	22/558	.058
A21	23/584	.063
A22	24/609	.063
A23	25/635	.067
A24	26/660	.072
A25	27/685	.072
A26	28/711	.077
A27	29/736	.077
A28	30/762	.081
A29	31/787	.086
A30	32/812	.086
A31	33/838	.090
A32	34/863	.090
A33	35/889	.095
A34	36/914	.095
A35	37/939	.099
A36	38/965	.104
A37	39/990	.104
A38	40/1016	.108
A39	41/1041	.113
A40	42/1066	.113
A41	43/1092	.117
A42	44/1117	.117
A43	45/1143	.122
A44	46/1168	.126
A45	47/1193	.126

CORREIA N°	C.E. (pol)/(mm)	PESO (KG)
A46	48/1219	.131
A47	49/1244	.131
A48	50/1270	.135
A49	51/1295	.140
A50	52/1320	.140
A51	53/1346	.144
A52	54/1371	.144
A53	55/1397	.149
A54	56/1422	.154
A55	57/1447	.154
A56	58/1473	.158
A57	59/1498	.158
A58	60/1524	.163
A59	61/1549	.167
A60	62/1574	.167
A61	63/1600	.172
A62	64/1625	.172
A63	65/1651	.176
A64	66/1676	.181
A65	67/1701	.181
A66	68/1727	.185
A67	69/1752	.185
A68	70/1778	.190
A69	71/1803	.194
A70	72/1828	.194
A71	73/1854	.199

CORREIA N°	C.E. (pol)/(mm)	PESO (KG)
A72	74/1879	.199
A73	75/1905	.203
A74	76/1930	.208
A75	77/1955	.208
A76	78/1981	.212
A77	79/2006	.212
A78	80/2032	.217
A79	81/2057	.221
A80	82/2082	.221
A81	83/2108	.226
A82	84/2133	.226
A83	85/2159	.231
A84	86/2184	.235
A85	87/2209	.235
A86	88/2235	.240
A87	89/2260	.240
A88	90/2286	.244
A89	91/2311	.249
A90	92/2336	.249
A91	93/2362	.253
A92	94/2387	.253
A93	95/2413	.258
A94	96/2438	.262
A95	97/2463	.262
A96	98/2489	.267
A97	99/2514	.267

CORREIA N°	C.E. (pol)/(mm)	PESO (KG)
A98	100/2540	.271
A99	101/2565	.276
A100	102/2590	.276
A101	103/2616	.280
A102	104/2641	.280
A103	105/2667	.285
A105	107/2717	.289
A110	112/2844	.303
A112	114/2895	.308
A114	116/2946	.317
A115	117/2971	.321
A120	122/3098	.330
A124	126/3200	.344
A125	127/3225	.344
A128	130/3302	.353
A133	135/3429	.366
A136	138/3505	.375
A140	142/3606	.385
A144	146/3708	.398
A155	157/3987	.425
A158	160/4064	.434
A173	175/4445	.475
A180	182/4622	.493

PERFILB : 17 mm L x 11 mm A

CORREIAS EM V CLÁSSICAS

C.E. = Comprimento Externo L = Largura A = Altura

CORREIA N°	C.E. (pol)/(mm)	PESO (KG)
B23	26/660	.131
B24	27/685	.135
B25	28/711	.140
B26	29/736	.144
B27	30/762	.149
B28	31/787	.154
B29	32/812	.158
B30	33/838	.163
B31	34/863	.167

CORREIA N°	C.E. (pol)/(mm)	PESO (KG)
B32	35/889	.176
B33	36/914	.181
B34	37/939	.185
B35	38/965	.190
B36	39/990	.194
B37	40/1016	.199
B38	41/1041	.203
B39	42/1066	.208
B40	43/1092	.212

CORREIA N°	C.E. (pol)/(mm)	PESO (KG)
B41	44/1117	.217
B42	45/1143	.226
B43	46/1168	.231
B44	47/1193	.235
B45	48/1219	.240
B46	49/1244	.244
B47	50/1270	.249
B48	51/1295	.253
B49	52/1320	.258

CORREIA N°	C.E. (pol)/(mm)	PESO (KG)
B50	53/1346	.262
B51	54/1371	.267
B52	55/1397	.276
B53	56/1422	.280
B54	57/1447	.285
B55	58/1473	.289
B56	59/1498	.294

PERFIL B CONTINUA PG 19

Contate um distribuidor OPTIBELT para informações sobre tamanhos adicionais, disponibilidade de estoque e preços.

Todos os pesos são aproximados.

Tamanhos Adicionais e Pedidos

Perfil / Comprimento Max. / Quantidade Min.

- A / 10.000 mm / 18
- B / 15.500 mm / 21

Contate um distribuidor para mais informações.

S=C Tolerância de comprimentos

Padrão em todas as correias em V unitárias lisas OPTIBELT com comprimento a partir de 1250mm. Correias em V S=C PLUS podem ser utilizadas em jogos combinados independente de sua data de fabricação. Não disponível com cordonel em aramida, correias kraftbands ou com dentes moldados.



C.E. = Comprimento Externo L = Largura A = Altura **CORREIAS EM V CLÁSSICAS**

PERFIL B: 17 mm L x 11 mm A

CORREIA Nº	C.E. (pol)/(mm)	PESO (KG)
B57	60/1524	.298
B58	61/1549	.303
B59	62/1574	.308
B60	63/1600	.312
B61	64/1625	.317
B62	65/1651	.326
B63	66/1676	.330
B64	67/1701	.335
B65	68/1727	.339
B66	69/1752	.344
B67	70/1778	.348
B68	71/1803	.353
B69	72/1828	.357
B70	73/1854	.362
B71	74/1879	.366
B72	75/1905	.375
B73	76/1930	.380
B74	77/1955	.385
B75	78/1981	.389
B76	79/2006	.394
B77	80/2032	.398
B78	81/2057	.403
B79	82/2082	.407
B80	83/2108	.412
B81	84/2133	.416
B82	85/2159	.425
B83	86/2184	.430

CORREIA Nº	C.E. (pol)/(mm)	PESO (KG)
B84	87/2209	.434
B85	88/2235	.439
B86	89/2260	.443
B87	90/2286	.448
B88	91/2311	.453
B89	92/2336	.457
B90	93/2362	.462
B91	94/2387	.466
B92	95/2413	.475
B93	96/2438	.480
B94	97/2463	.484
B95	98/2489	.489
B96	99/2514	.493
B97	100/2540	.498
B98	101/2565	.502
B99	102/2590	.507
B100	103/2616	.511
B101	104/2641	.516
B102	105/2667	.525
B103	106/2692	.530
B104	107/2717	.534
B105	108/2743	.539
B106	109/2768	.543
B108	111/2819	.552
B109	112/2844	.557
B110	113/2870	.561
B111	114/2895	.566

CORREIA Nº	C.E. (pol)/(mm)	PESO (KG)
B112	115/2921	.575
B113	116/2946	.579
B114	117/2971	.584
B115	118/2997	.588
B116	119/3022	.593
B118	121/3073	.602
B120	123/3124	.611
B123	126/3200	.629
B124	127/3225	.634
B126	129/3276	.643
B128	131/3327	.652
B130	133/3378	.661
B131	134/3403	.665
B132	135/3429	.674
B133	136/3454	.679
B135	138/3505	.688
B136	139/3530	.693
B138	141/3581	.702
B140	143/3632	.711
B141	144/3657	.715
B142	145/3683	.724
B144	147/3733	.733
B146	149/3784	.742
B148	151/3835	.751
B150	153/3886	.761
B152	155/3937	.774
B153	156/3962	.779

CORREIA Nº	C.E. (pol)/(mm)	PESO (KG)
B154	157/3987	.783
B156	159/4038	.792
B158	161/4089	.801
B160	163/4140	.810
B162	165/4191	.824
B173	176/4470	.878
B180	183/4648	.910
B184	187/4749	.933
B188	191/4851	.951
B190	193/4902	.960
B195	198/5029	.987
B199	202/5130	1.00
B205	208/5283	1.04
B210	213/5410	1.06
B221	224/5689	1.11
B225	228/5791	1.13
B230	233/5918	1.15
B236	239/6070	1.19
B240	243/6172	1.20
B255	258/6553	1.28
B270	273/6934	1.35
B285	288/7315	1.43
B300	303/7696	1.50
B315	318/8077	1.58
B345	348/8839	1.73
B360	363/9220	1.80

C.E. = Comprimento Externo L = Largura A = Altura **CORREIAS EM V CLÁSSICAS**

PERFIL C: 22 mm L x 14 mm A

CORREIA Nº	C.E. (pol)/(mm)	PESO (KG)
C47	51/1295	.416
C48	52/1320	.425
C51	55/1397	.448
C54	58/1473	.471
C55	59/1498	.480
C57	61/1549	.498
C60	64/1625	.520
C62	66/1676	.539

CORREIA Nº	C.E. (pol)/(mm)	PESO (KG)
C63	67/1701	.548
C64	68/1727	.552
C65	69/1752	.561
C66	70/1778	.570
C68	72/1828	.588
C70	74/1879	.602
C71	75/1905	.611
C72	76/1930	.620

CORREIA Nº	C.E. (pol)/(mm)	PESO (KG)
C73	77/1955	.629
C74	78/1981	.634
C75	79/2006	.643
C76	80/2032	.652
C78	82/2082	.670
C79	83/2108	.674
C80	84/2133	.684
C81	85/2159	.693

CORREIA Nº	C.E. (pol)/(mm)	PESO (KG)
C82	86/2184	.702
C83	87/2209	.711
C85	89/2260	.724
C86	90/2286	.724
C88	92/2336	.751
C90	94/2387	.765

PERFIL C CONTINUA PG 20

S=C Tolerância de comprimentos

Padrão em todas as correias em V unitárias lisas OPTIBELT com comprimento a partir de 1250 mm. Correias em V S=C PLUS podem ser utilizadas em jogos combinados independente de sua data de fabricação. Não disponível com cordonel em aramida, correias kraftbands ou com dentes moldados.

Tamanhos adicionais e Pedidos

Perfil / Comprimento Max. / Quantidade Min.

- A / 10,000 mm / 18
- B / 15,500 mm / 21
- C / 18,000 mm / 12

Contate um distribuidor para mais informações.

Contate um distribuidor OPTIBELT para informações sobre tamanhos adicionais, disponibilidade de estoque e preços.

Todos os pesos são aproximados.



VB
CORREIAS EM

PERFIL C : 22 mm L x 14 mm A

CORREIAS

EM.E. = Comprimento Externo L = Largura A = Altura

CORREIA N°	C.E. (pol)/(mm)	PESO (KG)
C92	96/2438	.783
C93	97/2463	.792
C94	98/2489	.797
C96	100/2540	.815
C97	101/2565	.824
C98	102/2590	.833
C99	103/2616	.838
C100	104/2641	.847
C101	105/2667	.856
C103	107/2717	.874
C105	109/2768	.887
C106	110/2794	.896
C107	111/2819	.906
C108	112/2844	.915
C109	113/2870	.919
C110	114/2895	.928
C111	115/2921	.937
C112	116/2946	.946

CORREIA N°	C.E. (pol)/(mm)	PESO (KG)
C114	118/2997	.960
C115	119/3022	.969
C117	121/3013	.987
C120	124/3149	1.01
C122	126/3200	1.03
C124	128/3251	1.04
C126	130/3302	1.06
C128	132/3352	1.07
C131	135/3429	1.10
C132	136/3454	1.11
C134	138/3505	1.12
C136	140/3556	1.14
C138	142/3606	1.15
C140	144/3657	1.17
C141	145/3683	1.18
C144	148/3759	1.20
C147	151/3835	1.23
C148	152/3860	1.24

CORREIA N°	C.E. (pol)/(mm)	PESO (KG)
C150	154/3911	1.25
C151	155/3937	1.26
C154	158/4013	1,28
C156	160/4064	1.30
C158	162/4114	1.32
C162	166/4216	1.35
C165	169/4292	1.38
C169	173/4394	1.40
C170	174/4419	1.42
C173	177/4495	1.44
C175	179/4546	1.46
C177	181/4597	1.48
C180	184/4673	1.50
C183	187/4749	1.53
C185	189/4800	1.54
C188	192/4876	1.57
C190	194/4927	1.58
C195	199/5054	1.62

CORREIA N°	C.E. (pol)/(mm)	PESO (KG)
C210	214/5435	1.74
C214	218/5537	1.76
C225	229/5816	1.85
C235	239/6070	1.93
C240	244/6197	1.97
C246	250/6350	2.02
C255	259/6578	2.10
C270	274/6959	2.22
C285	289/7340	2.34
C300	304/7721	2.46
C315	319/8102	2.59
C330	334/8483	2.70
C345	349/8864	2.83
C360	364/9245	2.95
C390	394/10007	3.20
C420	424/10769	3.44

PERFIL D : 32 mm A x 20 mm L

CORREIAS EM V CLÁSSICAS

C.E. = Comprimento Externo L = Largura A = Altura

CORREIA N°	C.E. (pol)/(mm)	PESO (KG)
D105	110/2794	1.89
D112	117/2971	2.01
D120	125/3175	2.15
D128	133/3378	2.29
D140	145/3683	2.50
D144	149/3784	2.56
D158	163/4140	2.80

CORREIA N°	C.E. (pol)/(mm)	PESO (KG)
D162	167/4241	2.87
D173	178/4521	3.06
D180	185/4699	3.18
D195	200/5080	3.44
D210	215/5461	3.70
D225	230/5842	3.92
D240	245/6223	4.18

CORREIA N°	C.E. (pol)/(mm)	PESO (KG)
D255	260/6604	4.43
D270	275/6985	4.70
D285	290/7366	4.95
D300	305/7747	5.21
D315	320/8128	5.47
D330	335/8509	5.76
D345	350/8890	5.99

CORREIA N°	C.E. (pol)/(mm)	PESO (KG)
D360	365/9271	6.24
D390	395/10033	6.76
D420	425/10795	7.28
D450	455/11557	7.80
D480	485/12319	8.31
D540	545/13843	9.34

PERFIL E 40 mm A x 25 mm L

CORREIAS EM V CLÁSSICAS

C.E. = Comprimento Externo L = Largura A = Altura

CORREIA N°	C.E. (pol)/(mm)	PESO (KG)
E180	187/4749	4.91
E195	202/5130	5.30
E210	217/5511	5.70
E240	247/6273	6.40

CORREIA N°	C.E. (pol)/(mm)	PESO (KG)
E270	277/7035	7.19
E300	307/7797	7.99
E330	337/8559	8.77
E360	367/9321	9.56

CORREIA N°	C.E. (pol)/(mm)	PESO (KG)
E390	397/10083	10.35
E420	427/10845	11.13
E448	455/11557	11.87

CORREIA N°	C.E. (pol)/(mm)	PESO (KG)
E480	487/12369	12.71
E540	547/13893	14.29
E600	607/15417	15.86

Contate um distribuidor OPTIBELT para informações sobre tamanhos adicionais, disponibilidade de estoque e preços.

Todos os pesos são aproximados.

Tamanhos adicionais e Pedidos

Perfil / Comprimento Max. / Quantidade Min.

- C / 18.000 mm / 12
- D / 18.000 mm / 12
- E / 19.000 mm / 7

Contate um distribuidor para mais informações.

S=C Tolerância de comprimentos

Padrão em todas as correias em V unitárias lisas OPTIBELT com comprimento a partir de 1250 mm. Correias em V S=C PLUS podem ser utilizadas em jogos combinados independente de sua data de fabricação. Não disponível com cordonel em aramida, correias kraftbands ou com dentes moldados.



L = Largura A = Altura

CORREIAS EM V MÉTRICAS

PERFIL 5: 5mm L x 3mm A

CORREIA Nº	C.I. (mm)	C.R. (mm)	PESO (KG)
• 5X190	190	200	.004
• 5X229	229	239	.004
• 5X260	260	270	.004
• 5X280	280	290	.004
• 5X300	300	310	.004

CORREIA Nº	C.I. (mm)	C.R. (mm)	PESO (KG)
• 5X315	315	325	.004
• 5X322	322	332	.004
• 5X335	335	345	.004
• 5X375	375	385	.009
• 5X425	425	435	.009

CORREIA Nº	C.I. (mm)	C.R. (mm)	PESO (KG)
• 5X475	475	485	.009
• 5X500	500	510	.009
• 5X530	530	540	.009
• 5X554	554	564	.009
• 5X600	600	610	.009

C.I. = Comprimento Interno C.R. = Comprimento de Referência

L = Largura A = Altura

CORREIAS EM V MÉTRICAS

PERFIL 6: 6mm L x 4mm A

CORREIA Nº	C.I. (mm)	C.R. (mm)	PESO (KG)
• 6X280	280	295	.009
• 6X300	300	315	.009
• 6X335	335	350	.009
• 6X400	400	415	.009

CORREIA Nº	C.I. (mm)	C.R. (mm)	PESO (KG)
• 6X425	425	440	.009
• 6X450	450	465	.013
• 6X500	500	515	.013

CORREIA Nº	C.I. (mm)	C.R. (mm)	PESO (KG)
• 6X540	540	555	.013
• 6X600	600	615	.018
• 6X850	850	865	.022

C.I. = Comprimento Interno C.R. = Comprimento de Referência

L = Largura A = Altura

CORREIAS EM V MÉTRICAS

PERFIL 8: 8mm L x 5mm A

CORREIA Nº	C.I. (mm)	C.R. (mm)	PESO (KG)
• 8X315	315	335	.013
• 8X355	355	375	.013
• 8X400	400	420	.018
• 8X425	425	445	.018
• 8X450	450	470	.018
• 8X475	475	495	.018
• 8X490	490	510	.022
• 8X530	530	550	.022
• 8X560	560	580	.022
• 8X575	575	595	.022

CORREIA Nº	C.I. (mm)	C.R. (mm)	PESO (KG)
• 8X600	600	620	.027
• 8X630	630	650	.027
• 8X670	670	690	.027
• 8X700	700	720	.027
• 8X710	710	730	.031
• 8X750	750	770	.031
• 8X775	775	795	.031
8X800	800	820	.031
8X825	825	845	.036
8X850	850	870	.036

CORREIA Nº	C.I. (mm)	C.R. (mm)	PESO (KG)
8X875	875	895	.036
8X900	900	920	.036
8X950	950	970	.040
8X1000	1000	1020	.040
8X1020	1020	1040	.040
8X1050	1050	1070	.045
8X1075	1075	1095	.045
8X1120	1120	1140	.045
8X1200	1200	1220	.049
8X1250	1250	1270	.054

C.I. = Comprimento Interno C.R. = Comprimento de Referência

PRECISA DE UM COMPRIMENTO ESPECÍFICO?

Devido ao preciso processo de fabricação Optibelt, você poderá adquirir uma correia com comprimento específico sem pagar pelo molde utilizado. Contate um distribuidor OPTIBELT para maiores detalhes.

S=C Tolerância de comprimentos

Padrão em todas as correias em V unitárias lisas OPTIBELT e com comprimento a partir de 1250 mm. Correias em V S=C PLUS podem ser utilizadas em jogos combinados independente de sua data de fabricação. Não disponível com cordonel em aramida, correias kraftbands ou com dentes moldados.

Tamanhos adicionais e Pedidos

Comprimento Máximo de fabricação: 4500 mm Quantidade mínima de produção aplicável. Contate um distribuidor OPTIBELT para maiores informações.

• INDICA DENT ES MOLDADOS

Contate um distribuidor OPTIBELT para informações sobre tamanhos adicionais, disponibilidade de estoque e preços. Todos os pesos são aproximados.



VB
CORREIAS EM V

PERFIL 10: 10mm L x 6mm A

CORREIAS EM V MÉTRICAS

L = Largura A = Altura

CORREIA N°	C.I. (mm)	C.R. (mm)	PESO (KG)
• 10X290	290	312	.018
• 10X315	315	337	.018
• 10X375	375	397	.022
• 10X400	400	422	.022
• 10X425	425	447	.027
• 10X450	450	472	.027
• 10X475	475	497	.027
• 10X480	480	502	.027
• 10X500	500	522	.031
• 10X515	515	537	.031
• 10X525	525	547	.031
• 10X530	530	552	.031
• 10X540	540	562	.031
• 10X560	560	582	.031
10X575	575	597	.036
10X600	600	622	.040
10X630	630	652	.040
10X650	650	672	.040
10X670	670	692	.045
10X700	700	722	.045
10X710	710	732	.045
10X725	725	747	.045
10X730	730	752	.045
10X750	750	772	.049
10X765	765	787	.049
10X775	775	797	.049
10X800	800	822	.049
10X820	820	842	.054

CORREIA N°	C.I. (mm)	C.R. (mm)	PESO (KG)
10X825	825	847	.054
10X850	850	872	.054
10X865	865	887	.054
10X875	875	897	.058
10X900	900	922	.058
10X925	925	947	.058
10X950	950	972	.063
10X975	975	997	.063
10X1000	1000	1022	.063
10X1016	1016	1038	.067
10X1030	1030	1052	.067
10X1041	1041	1063	.067
10X1050	1050	1072	.067
10X1060	1060	1082	.067
10X1080	1080	1102	.067
10X1100	1100	1122	.072
10X1120	1120	1142	.072
10X1150	1150	1172	.072
10X1165	1165	1187	.072
10X1180	1180	1202	.072
10X1194	1194	1216	.072
10X1215	1215	1237	.072
10X1225	1225	1247	.081
10X1250	1250	1272	.081
10X1270	1270	1292	.081
10X1295	1295	1317	.081
10X1320	1320	1342	.086
10X1346	1346	1368	.086

CORREIA N°	C.I. (mm)	C.R. (mm)	PESO (KG)
10X1371	1371	1393	.090
10X1400	1400	1422	.090
10X1422	1422	1444	.090
10X1450	1450	1472	.095
10X1475	1475	1497	.095
10X1500	1500	1522	.099
10X1524	1524	1546	.099
10X1550	1550	1572	.099
10X1575	1575	1597	.099
10X1600	1600	1622	.104
10X1626	1626	1648	.104
10X1651	1651	1673	.108
10X1675	1675	1697	.108
10X1700	1700	1722	.108
10X1725	1725	1747	.113
10X1750	1750	1772	.113
10X1775	1775	1797	.113
10X1800	1800	1822	.117
10X1850	1850	1872	.117
10X1900	1900	1922	.122
10X1975	1975	1997	.126
10X2000	2000	2022	.131
10X2120	2120	2142	.135
10X2240	2240	2262	.144
10X2360	2360	2382	.154
10X2500	2500	2522	.163

C.I. = Comprimento Interno C.R. = Comprimento de Referência

PRECISA DE UM COMPRIMENTO ESPECÍFICO?

Devido ao preciso processo de fabricação Optibelt, você poderá adquirir uma correia com comprimento específico sem pagar pelo molde utilizado. Contate um distribuidor OPTIBELT para maiores detalhes.

• INDICA DENTES MOLDADOS

Contate um distribuidor OPTIBELT para informações sobre tamanhos adicionais, disponibilidade de estoque e preços. Todos os pesos são aproximados.

Tamanhos adicionais e Pedidos

Comprimento Máximo de fabricação: 4500 mm
Quantidade mínima de produção aplicável. Contate um distribuidor OPTIBELT para mais informações.

S=C Tolerância de comprimentos

Padrão em todas as correias em V unitárias lisas OPTIBELT com comprimento a partir de 1250 mm. Correias em V S=C PLUS podem ser utilizadas em jogos combinados independente de sua data de fabricação. Não disponível com cordanel em aramida, correias kraftbands ou com dentes moldados.



CORREIAS SK EM V

C.E. = Comprimento Externo L = Largura A = Altura

CORREIAS EM V

PERFIL3V : 9 mm L x 8 mm A

CORREIA Nº	C.E. (pol)/(mm)	PESO (KG)
3V250	25/635	.045
3V265	26.5/673	.049
3V280	28/711	.049
3V300	30/762	.054
3V315	31.5/800	.058
3V335	33.5/851	.058
3V355	35.5/902	.063
3V375	37.5/952	.067

CORREIA Nº	C.E. (pol)/(mm)	PESO (KG)
3V400	40/1016	.072
3V425	42.5/1079	.077
3V450	45/1143	.081
3V475	47.5/1206	.086
3V500	50/1270	.090
3V530	53/1346	.095
3V560	56/1422	.099
3V600	60/1524	.108

CORREIA Nº	C.E. (pol)/(mm)	PESO (KG)
3V630	63/1600	.113
3V670	67/1701	.122
3V710	71/1803	.126
3V750	75/1905	.135
3V800	80/2032	.144
3V830	83/2108	.149
3V850	85/2159	.149
3V900	90/2286	.163

CORREIA Nº	C.E. (pol)/(mm)	PESO (KG)
3V950	95/2413	.172
3V1000	100/2540	.181
3V1060	106/2692	.190
3V1120	112/2845	.203
3V1180	118/2997	.212
3V1250	125/3175	.226
3V1320	132/3352	.240
3V1400	140/3556	.253

C.E. = Comprimento Externo L = Largura A = Altura

CORREIAS EM V

PERFIL5V : 15 mm L x 13 mm A

CORREIA Nº	C.E. (pol)/(mm)	PESO (KG)
5V500	50/1270	.249
5V530	53/1346	.262
5V560	56/1422	.280
5V600	60/1524	.298
5V630	63/1600	.312
5V670	67/1701	.335
5V710	71/1803	.353
5V750	75/1905	.375
5V800	80/2032	.398

CORREIA Nº	C.E. (pol)/(mm)	PESO (KG)
5V850	85/2159	.425
5V900	90/2286	.448
5V950	95/2413	.475
5V1000	100/2540	.498
5V1060	106/2692	.530
5V1080	108/2743	.539
5V1120	112/2844	.557
5V1180	118/2997	.588
5V1250	125/3175	.625

CORREIA Nº	C.E. (pol)/(mm)	PESO (KG)
5V1320	132/3353	.656
5V1400	140/3556	.697
5V1500	150/3810	.747
5V1600	160/4064	.797
5V1700	170/4318	.847
5V1800	180/4572	.896
5V1900	190/4826	.946
5V2000	200/5080	.996
5V2120	212/5385	1.05

CORREIA Nº	C.E. (pol)/(mm)	PESO (KG)
5V2240	224/5689	1.11
5V2360	236/5994	1.17
5V2500	250/6350	1.24
5V2650	265/6731	1.32
5V2800	280/7112	1.39
5V3000	300/7620	1.49
5V3150	315/8001	1.57
5V3350	335/8509	1.74
5V3550	355/9017	1.77

C.E. = Comprimento Externo L = Largura A = Altura

CORREIAS EM V

PERFIL8V : 25 mm L x 23 mm A

CORREIA Nº	C.E. (pol)/(mm)	PESO (KG)
8V1000	100/2540	1.44
8V1060	106/2692	1.53
8V1120	112/2844	1.62
8V1180	118/2997	1.71
8V1250	125/3175	1.82
8V1320	132/3352	1.91
8V1400	140/3556	2.02
8V1500	150/3810	2.17

CORREIA Nº	C.E. (pol)/(mm)	PESO (KG)
8V1600	160/4064	2.31
8V1700	170/4318	2.46
8V1800	180/4572	2.60
8V1900	190/4826	2.75
8V2000	200/5080	2.89
8V2120	212/5384	3.07
8V2240	224/5689	3.24
8V2360	236/5994	3.42

CORREIA Nº	C.E. (pol)/(mm)	PESO (KG)
8V2500	250/6350	3.62
8V2650	265/6731	3.84
8V2800	280/7112	4.05
8V3000	300/7620	4.34
8V3150	315/8001	4.56
8V3350	335/8509	4.85
8V3550	355/9017	5.14
8V3750	375/9525	5.43

CORREIA Nº	C.E. (pol)/(mm)	PESO (KG)
8V4000	400/10160	5.79
8V4250	425/10795	6.16
8V4500	450/11430	6.52
8V5000	500/12700	7.24
8V5600	560/14224	8.11
8V6000	600/15240	8.69

PARA INFORMAÇÕES ADICIONAIS, EM CONTATO

(19) 311 6-0500 optibelt@optibelt.com

S=C Tolerância de comprimentos

Padrão em todas as correias em V unitárias lisas OPTIBELT com comprimento a partir de 1250mm. Correias em V S=C PLUS podem ser utilizadas em jogos combinados independente de sua data de fabricação. Não disponível com cordoneis em aramida, correias kraftbands ou com dentes moldados.

Tamanhos adicionais e Pedidos

Perfil / Comprimento Max. / Quantidade Min.

- 3V / 177 pol / 20
- 5V / 393 pol / 25
- 8V / 708 pol / 11

Contate um distribuidor para mais informações

Contate um distribuidor OPTIBELT para informações sobre tamanhos adicionais, disponibilidade de estoque e preços.

Todos os pesos são aproximados.



SK
CORREIAS
EMV

PERFILSPZ : 9.7 mm L x 8 mm A

CORREIAS EM V MÉTRICAS

CORREIA Nº	C.R. (mm)	PESO (KG)
SPZ487	487	.036
SPZ512	512	.036
SPZ562	562	.040
SPZ587	587	.040
SPZ612	612	.045
SPZ630	630	.045
SPZ637	637	.045
SPZ662	662	.049
SPZ670	670	.049
SPZ687	687	.049
SPZ710	710	.054
SPZ722	722	.054
SPZ737	737	.054
SPZ750	750	.054
SPZ762	762	.054
SPZ772	772	.058
SPZ787	787	.058
SPZ800	800	.058
SPZ812	812	.058
SPZ825	825	.058
SPZ837	837	.063
SPZ850	850	.063
SPZ862	862	.063
SPZ875	875	.063
SPZ887	887	.067
SPZ900	900	.067

CORREIA Nº	C.R. (mm)	PESO (KG)
SPZ912	912	.067
SPZ925	925	.067
SPZ937	937	.067
SPZ950	950	.067
SPZ962	962	.072
SPZ987	987	.072
SPZ1000	1000	.072
SPZ1012	1012	.077
SPZ1024	1024	.077
SPZ1037	1037	.077
SPZ1047	1047	.077
SPZ1060	1060	.077
SPZ1077	1077	.081
SPZ1087	1087	.081
SPZ1112	1112	.081
SPZ1120	1120	.081
SPZ1137	1137	.081
SPZ1162	1162	.086
SPZ1180	1180	.086
SPZ1187	1187	.086
SPZ1202	1202	.090
SPZ1212	1212	.090
SPZ1237	1237	.090
SPZ1250	1250	.090
SPZ1262	1262	.090
SPZ1287	1287	.095

CORREIA Nº	C.R. (mm)	PESO (KG)
SPZ1312	1312	.095
SPZ1320	1320	.099
SPZ1337	1337	.099
SPZ1347	1347	.099
SPZ1362	1362	.099
SPZ1387	1387	.104
SPZ1400	1400	.104
SPZ1412	1412	.104
SPZ1437	1437	.104
SPZ1462	1462	.108
SPZ1487	1487	.108
SPZ1500	1500	.108
SPZ1512	1512	.113
SPZ1537	1537	.113
SPZ1562	1562	.117
SPZ1587	1587	.117
SPZ1600	1600	.117
SPZ1612	1612	.117
SPZ1637	1637	.122
SPZ1650	1650	.122
SPZ1662	1662	.122
SPZ1687	1687	.126
SPZ1700	1700	.126
SPZ1737	1737	.126
SPZ1762	1762	.131
SPZ1787	1787	.131

CORREIA Nº	C.R. (mm)	PESO (KG)
SPZ1800	1800	.131
SPZ1812	1812	.131
SPZ1837	1837	.135
SPZ1850	1850	.135
SPZ1862	1862	.135
SPZ1887	1887	.140
SPZ1900	1900	.140
SPZ1937	1937	.140
SPZ1987	1987	.144
SPZ2000	2000	.149
SPZ2037	2037	.149
SPZ2120	2120	.158
SPZ2137	2137	.158
SPZ2187	2187	.163
SPZ2240	2240	.167
SPZ2287	2287	.167
SPZ2360	2360	.176
SPZ2500	2500	.185
SPZ2650	2650	.194
SPZ2800	2800	.208
SPZ3000	3000	.221
SPZ3150	3150	.231
SPZ3350	3350	.249
SPZ3550	3550	.262

CONVERSOR SPZ: COMPRIMENTO EXTERNO = COMPRIMENTO DE REFERÊNCIA + 13mm C.R. = Comprimento de Referência L = Largura A = Altura

PERFILSPA : 12.7 mm L x 10 mm A

CORREIAS EM V MÉTRICAS

CORREIA Nº	C.R. (mm)	PESO (KG)
SPA707	707	.086
SPA732	732	.090
SPA757	757	.090
SPA782	782	.095
SPA800	800	.099
SPA807	807	.099
SPA832	832	.099
SPA850	850	.104

CORREIA Nº	C.R. (mm)	PESO (KG)
SPA857	857	.104
SPA882	882	.108
SPA900	900	.108
SPA907	907	.113
SPA932	932	.113
SPA950	950	.117
SPA957	957	.117
SPA982	982	.122

CORREIA Nº	C.R. (mm)	PESO (KG)
SPA1000	1000	.122
SPA1007	1007	.122
SPA1032	1032	.126
SPA1060	1060	.131
SPA1082	1082	.131
SPA1107	1107	.135
SPA1120	1120	.135
SPA1132	1132	.140

CORREIA Nº	C.R. (mm)	PESO (KG)
SPA1157	1157	.140
SPA1180	1180	.144
SPA1207	1207	.149
SPA1232	1232	.149
SPA1250	1250	.154
SPA1257	1257	.154

PERFIL SPA CONTINUA PG 25

CONVERSOR SPA: COMPRIMENTO EXTERNO = COMPRIMENTO DE REFERÊNCIA + 18mm C.R. = Comprimento de Referência L = Largura A = Altura

Contate um distribuidor OPTIBELT para informações sobre tamanhos adicionais, disponibilidade de estoque e preços.

Todos os pesos são aproximados.

Tamanhos adicionais e Pedidos

Perfil / Comprimento Max. / Quantidade Min.

- SPZ / 4.500 mm / 20
- SPA / 4.500 mm / 31

Contate um distribuidor para mais informações.

S=C Tolerância de comprimentos

Padrão em todas as correias em V unitárias lisas OPTIBELT com comprimento a partir de 1250mm. Correias em V S=C PLUS podem ser utilizadas em jogos combinados independente de sua data de fabricação. Não disponível com cordonel em aramida, correias kraftbands ou com dentes moldados.



CORREIAS EM V MÉTRICAS

PERFILSPA : 12.7 mm L x 10 mm A

CORREIA Nº	C.R. (mm)	PESO (KG)
SPA1272	1272	.154
SPA1282	1282	.158
SPA1307	1307	.158
SPA1320	1320	.163
SPA1332	1332	.163
SPA1357	1357	.167
SPA1382	1382	.167
SPA1400	1400	.172
SPA1407	1407	.172
SPA1432	1432	.176
SPA1457	1457	.176
SPA1482	1482	.181
SPA1500	1500	.185
SPA1507	1507	.185
SPA1532	1532	.185
SPA1557	1557	.190
SPA1582	1582	.194
SPA1600	1600	.194
SPA1607	1607	.199
SPA1632	1632	.199
SPA1657	1657	.203

CORREIA Nº	C.R. (mm)	PESO (KG)
SPA1682	1682	.208
SPA1700	1700	.208
SPA1707	1707	.208
SPA1732	1732	.212
SPA1757	1757	.217
SPA1782	1782	.217
SPA1800	1800	.221
SPA1807	1807	.221
SPA1832	1832	.226
SPA1857	1857	.226
SPA1882	1882	.231
SPA1900	1900	.231
SPA1907	1907	.235
SPA1932	1932	.235
SPA1957	1957	.240
SPA1982	1982	.244
SPA2000	2000	.244
SPA2032	2032	.249
SPA2057	2057	.253
SPA2082	2082	.253
SPA2120	2120	.258

CORREIA Nº	C.R. (mm)	PESO (KG)
SPA2132	2132	.262
SPA2182	2182	.267
SPA2207	2207	.271
SPA2232	2232	.276
SPA2240	2240	.276
SPA2282	2282	.280
SPA2300	2300	.280
SPA2307	2307	.280
SPA2332	2332	.285
SPA2360	2360	.289
SPA2382	2382	.289
SPA2432	2432	.298
SPA2482	2482	.303
SPA2500	2500	.308
SPA2532	2532	.308
SPA2582	2582	.317
SPA2607	2607	.321
SPA2632	2632	.321
SPA2650	2650	.326
SPA2682	2682	.330
SPA2732	2732	.335

CORREIA Nº	C.R. (mm)	PESO (KG)
SPA2782	2782	.339
SPA2800	2800	.344
SPA2832	2832	.348
SPA2847	2847	.348
SPA2882	2882	.353
SPA2932	2932	.357
SPA2982	2982	.366
SPA3000	3000	.366
SPA3032	3032	.371
SPA3082	3082	.375
SPA3150	3150	.385
SPA3182	3182	.389
SPA3282	3282	.403
SPA3350	3350	.412
SPA3382	3382	.416
SPA3550	3550	.434
SPA3750	3750	.457
SPA4000	4000	.489
SPA4250	4250	.520
SPA4500	4500	.552

CORREIAS EM V SK

CONVERSOR SPA: COMPRIMENTO EXTERNO = COMPRIMENTO DE REFERÊNCIA + 18mm C.R. = Comprimento de Referência L = Largura A = Altura

CORREIAS EM V MÉTRICAS

PERFIL SPB: 16.3 mm L x 13 mm A

CORREIA Nº	C.R. (mm)	PESO (KG)
SPB1250	1250	.244
SPB1320	1320	.258
SPB1400	1400	.271
SPB1450	1450	.280
SPB1500	1500	.289
SPB1600	1600	.312
SPB1700	1700	.330
SPB1750	1750	.339
SPB1800	1800	.348
SPB1850	1850	.357
SPB1900	1900	.371

CORREIA Nº	C.R. (mm)	PESO (KG)
SPB2000	2000	.389
SPB2020	2020	.394
SPB2060	2060	.398
SPB2120	2120	.412
SPB2180	2180	.425
SPB2240	2240	.434
SPB2360	2360	.457
SPB2500	2500	.484
SPB2650	2650	.516
SPB2800	2800	.543
SPB2850	2850	.552

CORREIA Nº	C.R. (mm)	PESO (KG)
SPB2900	2900	.566
SPB3000	3000	.584
SPB3150	3150	.611
SPB3250	3250	.629
SPB3350	3350	.652
SPB3450	3450	.670
SPB3550	3550	.688
SPB3650	3650	.711
SPB3750	3750	.729
SPB4000	4000	.779
SPB4250	4250	.824

CORREIA Nº	C.R. (mm)	PESO (KG)
SPB4500	4500	.874
SPB4750	4750	.924
SPB5000	5000	.973
SPB5300	5300	1.02
SPB5600	5600	2.40
SPB6000	6000	1.16
SPB6300	6300	1.22
SPB6700	6700	1.30
SPB7100	7100	1.38
SPB7500	7500	1.45
SPB8000	8000	1.55

CONVERSOR SPA: COMPRIMENTO EXTERNO = COMPRIMENTO DE REFERÊNCIA + 22mm C.R. = Comprimento de Referência L = Largura A = Altura



S=C Tolerância de comprimentos
Padrão em todas as correias em V unitárias lisas OPTIBELT com comprimento a partir de 1250 mm. Correias em V S=C PLUS podem ser utilizadas em jogos combinados independente de sua data de fabricação. Não disponível com cordonel em amarrada, correias kraftbands ou com dentes moldados.

Tamanhos adicionais e Pedidos
Perfil / Comprimento Max. / Quantidade Min.

- SPA / 4.500 mm / 31
- SPB / 10.000 mm / 25

 Contate um distribuidor para mais informações.

Contate um distribuidor OPTIBELT para informações sobre tamanhos adicionais, disponibilidade de estoque e preços.

Todos os pesos são aproximados.



CORREIAS EM V MÉTRICAS

PERFIL SPC: 22 mm L x 18 mm A

CORREIA N°	C.R. (mm)	PESO (KG)
SPC2000	2000	.751
SPC2120	2120	.797
SPC2240	2240	.842
SPC2360	2360	.887
SPC2500	2500	.937
SPC2650	2650	.996
SPC2800	2800	1.05
SPC3000	3000	1.12

CORREIA N°	C.R. (mm)	PESO (KG)
SPC3150	3150	1.18
SPC3350	3350	1.25
SPC3550	3550	1.33
SPC3750	3750	1.40
SPC4000	4000	1.50
SPC4250	4250	1.59
SPC4500	4500	1.68
SPC4750	4750	1.78

CORREIA N°	C.R. (mm)	PESO (KG)
SPC5000	5000	1.87
SPC5300	5300	1.99
SPC5600	5600	2.10
SPC6000	6000	2.25
SPC6300	6300	2.36
SPC6700	6700	2.51
SPC7100	7100	2.66
SPC7500	7500	2.87

CORREIA N°	C.R. (mm)	PESO (KG)
SPC8000	8000	3.00
SPC8500	8500	3.19
SPC9000	9000	3.37
SPC9500	9500	3.56
SPC10000	10000	3.75
SPC10600	10600	3.98
SPC11200	11200	4.20
SPC12500	12500	4.69

CONVERSOR SPC: COMPRIMENTO EXTERNO = COMPRIMENTO DE REFERÊNCIA + 30mm C.R. = Comprimento de Referência L = Largura A = Altura



PRECISA DE POLIAS MÉTRICAS? CONFIRA NAS PÁGINAS 133-139

133 POLIAS MÉTRICAS KS

- 135-136 PERFIL:SPZ/10
- 137-138 PERFIL:SPA/13
- 139-140 PERFIL:SPB/17
- 141 PERFIL:SPC/22

Contate um distribuidor OPTIBELT para informações sobre tamanhos adicionais, disponibilidade de estoque e preços.

Todos os pesos são aproximados.

Tamanhos adicionais e Pedidos

Perfil / Comprimento Max. / Quantidade Min.

- SPC / 18.000 mm / 16

Contate um distribuidor para mais informações.

S=C Tolerância de comprimentos

Padrão em todas as correias em V unitárias lisas OPTIBELT com comprimento a partir de 1250 mm. Correias em V S=C PLUS podem ser utilizadas em jogos combinados independente de sua data de fabricação. Não disponível com cordoneis em aramida, correias kraftbands ou com dentes moldados.



CORREIAS EMV
LD

PERFIL 3L: 9,5 mm L x 7,9 mm mm A

CORREIAS EM V CLÁSSICAS C.E. = Comprimento Externo L = Largura A = Altura

CORREIA Nº	C.E. (pol)/(mm)	PESO (KG)
3L130	13/330	.018
3L160	16/406	.022
3L170	17/431	.027
3L180	18/457	.027
3L190	19/482	.027
3L200	20/508	.027
3L210	21/533	.031
3L220	22/558	.031
3L230	23/584	.031
3L240	24/609	.036
3L250	25/635	.036
3L260	26/660	.036
3L270	27/685	.040
3L280	28/711	.040

CORREIA Nº	C.E. (pol)/(mm)	PESO (KG)
3L290	29/736	.040
3L300	30/762	.045
3L310	31/787	.045
3L320	32/812	.045
3L330	33/838	.049
3L340	34/863	.049
3L350	35/889	.049
3L360	36/914	.054
3L370	37/939	.054
3L380	38/965	.054
3L390	39/990	.058
3L400	40/1016	.058
3L410	41/1041	.058

CORREIA Nº	C.E. (pol)/(mm)	PESO (KG)
3L420	42/1066	.063
3L430	43/1092	.063
3L440	44/1117	.063
3L450	45/1143	.067
3L460	46/1168	.067
3L470	47/1193	.067
3L480	48/1219	.072
3L490	49/1244	.072
3L500	50/1270	.072
3L510	51/1295	.077
3L520	52/1320	.077
3L530	53/1346	.077
3L540	54/1371	.081

CORREIA Nº	C.E. (pol)/(mm)	PESO (KG)
3L550	55/1397	.081
3L560	56/1422	.081
3L570	57/1447	.081
3L580	58/1473	.086
3L590	59/1498	.086
3L600	60/1524	.086
3L610	61/1549	.090
3L620	62/1574	.099
3L630	63/1600	.099
3L640	64/1625	.104
3L650	65/1651	.104
3L660	66/1676	.108
3L740	74/1879	.117

PERFIL 4L: 12,7 mm L x 8,7 mm A

CORREIAS EM V CLÁSSICAS

PERFIL A: 13 mm L x 8 mm A

C.E. = Comprimento Externo L = Largura A = Altura

CORREIA Nº	MODELO DE REFERÊNCIA ALTERNATIVA	C.E. (pol)/(mm)	PESO (KG)
4L160	A14	16/406	.040
4L170	A15	17/431	.045
4L180	A16	18/457	.049
4L190	A17	19/482	.049
4L200	A18	20/508	.054
4L210	A19	21/533	.054
4L220	A20	22/558	.058
4L230	A21	23/584	.063
4L240	A22	24/609	.063
4L250	A23	25/635	.067
4L255	A23.5	25.5/647	.067
4L260	A24	26/660	.067
4L270	A25	27/685	.072
4L275	A25.5	27.5/698	.072
4L280	A26	28/711	.077
4L290	A27	29/736	.077
4L300	A28	30/762	.081
4L310	A29	31/787	.081
4L320	A30	32/812	.086

CORREIA Nº	MODELO DE REFERÊNCIA ALTERNATIVA	C.E. (pol)/(mm)	PESO (KG)
4L330	A31	33/838	.090
4L340	A32	34/863	.090
4L350	A33	35/889	.095
4L360	A34	36/914	.095
4L370	A35	37/939	.099
4L380	A36	38/965	.099
4L390	A37	39/990	.104
4L400	A38	40/1016	.108
4L410	A39	41/1041	.108
4L420	A40	42/1066	.113
4L430	A41	43/1092	.117
4L440	A42	44/1117	.117
4L450	A43	45/1143	.122
4L460	A44	46/1168	.122
4L470	A45	47/1193	.126
4L480	A46	48/1219	.126
4L490	A47	49/1244	.131
4L500	A48	50/1270	.135
4L510	A49	51/1295	.135

CORREIA Nº	MODELO DE REFERÊNCIA ALTERNATIVA	C.E. (pol)/(mm)	PESO (KG)
4L520	A50	52/1320	.140
4L530	A51	53/1346	.140
4L540	A52	54/1371	.144
4L550	A53	55/1397	.149
4L560	A54	56/1422	.149
4L570	A55	57/1447	.154
4L580	A56	58/1473	.154
4L590	A57	59/1498	.158
4L600	A58	60/1524	.163
4L610	A59	61/1549	.163
4L620	A60	62/1574	.167
4L630	A61	63/1600	.167
4L640	A62	64/1625	.172
4L650	A63	65/1651	.176
4L660	A64	66/1676	.176
4L670	A65	67/1701	.181
4L680	A66	68/1727	.181

PERFIL 4L CONTINUA PG 28

REDUZA CUSTOS ANUAIS

OPTIBELT HVAC Power é uma correia para trabalhos leves com um alto rendimento e durabilidade. Veja a página 12 para mais detalhes.

Tamanhos adicionais e pedidos

Tamanhos específicos e adicionais disponíveis. Contate um distribuidor para mais informações.

Contate um distribuidor OPTIBELT para informações sobre tamanhos adicionais, disponibilidade de estoque e preços.

Todos os pesos são aproximados.



LD
CORREIAS EM V

C.E. = Comprimento Externo L = Largura A = Altura

CORREIAS EM V CLÁSSICAS

PERFIL 4L : 1/2 pol L x 11/32 pol A

PERFILA : 13 mm L x 8 mm A

CORREIA N°	MODELO DE REFERÊNCIA ALTERNATIVA	C.E. (pol)/(mm)	PESO (KG)
4L690	A67	69/1752	.185
4L700	A68	70/1778	.185
4L710	A69	71/1803	.194
4L720	A70	72/1828	.194
4L730	A71	73/1854	.199
4L740	A72	74/1879	.203

CORREIA N°	MODELO DE REFERÊNCIA ALTERNATIVA	C.E. (pol)/(mm)	PESO (KG)
4L750	A73	75/1905	.203
4L760	A74	76/1930	.208
4L770	A75	77/1955	.208
4L780	A76	78/1981	.212
4L790	A77	79/2006	.217
4L800	A78	80/2032	.217

CORREIA N°	MODELO DE REFERÊNCIA ALTERNATIVA	C.E. (pol)/(mm)	PESO (KG)
4L810	A79	81/2057	.221
4L820	A80	82/2082	.226
4L880	A86	88/2235	.240
4L900	A88	90/2286	.244
4L970	A95	97/2463	.267

C.E. = Comprimento Externo L = Largura A = Altura

CORREIAS EM V CLÁSSICAS

PERFIL 5L : 21/32 pol L x 7/16 pol A

PERFILB : 17 mm L x 11 mm A

CORREIA N°	MODELO DE REFERÊNCIA ALTERNATIVA	C.E. (pol)/(mm)	PESO (KG)
5L230	B20	23/584	.095
5L240	B21	24/609	.099
5L250	B22	25/635	.104
5L260	B23	26/660	.108
5L270	B24	27/685	.113
5L280	B25	28/711	.117
5L290	B26	29/736	.122
5L300	B27	30/762	.126
5L310	B28	31/787	.131
5L320	B29	32/812	.131
5L330	B30	33/838	.135
5L340	B31	34/863	.140
5L350	B32	35/889	.144
5L360	B33	36/914	.149
5L370	B34	37/939	.154
5L380	B35	38/965	.158
5L390	B36	39/990	.163
5L400	B37	40/1016	.167
5L410	B38	41/1041	.172
5L420	B39	42/1066	.176
5L430	B40	43/1092	.181
5L440	B41	44/1117	.181

CORREIA N°	MODELO DE REFERÊNCIA ALTERNATIVA	C.E. (pol)/(mm)	PESO (KG)
5L450	B42	45/1143	.190
5L460	B43	46/1168	.190
5L470	B44	47/1193	.194
5L480	B45	48/1219	.199
5L490	B46	49/1244	.203
5L500	B47	50/1270	.208
5L510	B48	51/1295	.212
5L520	B49	52/1320	.217
5L530	B50	53/1346	.221
5L540	B51	54/1371	.226
5L550	B52	55/1397	.231
5L560	B53	56/1422	.235
5L570	B54	57/1447	.240
5L580	B55	58/1473	.240
5L590	B56	59/1498	.244
5L600	B57	60/1524	.249
5L610	B58	61/1549	.253
5L620	B59	62/1574	.258
5L630	B60	63/1600	.262
5L640	B61	64/1625	.267
5L650	B62	65/1651	.271
5L660	B63	66/1676	.276

CORREIA N°	MODELO DE REFERÊNCIA ALTERNATIVA	C.E. (pol)/(mm)	PESO (KG)
5L670	B64	67/1701	.280
5L680	B65	68/1727	.285
5L690	B66	69/1752	.289
5L700	B67	70/1778	.289
5L710	B68	71/1803	.557
5L720	B69	72/1828	.557
5L730	B70	73/1854	.579
5L740	B71	74/1879	.579
5L750	B72	75/1905	.588
5L760	B73	76/1930	.588
5L770	B74	77/1955	.607
5L780	B75	78/1981	.607
5L790	B76	79/2006	.616
5L810	B78	81/2057	.629
5L820	B79	82/2082	.638
5L830	B80	83/2108	.643
5L840	B81	84/2133	.647
5L850	B82	85/2159	.656
5L860	B83	86/2184	.656
5L880	B85	88/2235	.679
5L900	B87	90/2286	.697

Contate um distribuidor OPTIBELT para informações sobre tamanhos adicionais, disponibilidade de estoque e preços.

Todos os pesos são aproximados.

Tamanhos e Pedidos

Tamanhos específicos e adicionais disponíveis. Contate um distribuidor para mais informações.

Precisa de ajuda?

Contate o serviço ao cliente OPTIBELT. Nossos funcionários estão aqui para ajudá-los. TEL (19) 3116-0500 E-MAIL: optibeltdobrasil@optibelt.com



SUPER X-POWER é a solução de alta performance para aplicações em correias com dentes moldados. Possui núcleo composto de borracha com fibras transversais, cordonel de poliéster de baixa elasticidade e um revestimento para os cordonéis que aumenta a estabilidade da correia. Disponíveis unitárias ou kraftbands.

- **Alto Rendimento** : Aumento no desempenho de até 15% se comparada com as correias com dentes moldados convencionais.
- **Eficiência Superior** : Cordonéis de baixa elasticidade e resistentes ao alongamento para um aumento na eficiência e redução de manutenção.
- **Faixa de Temperatura** : De -28 até 90°C.
- **Jogos Combinados (M=S)**: Atende as tolerâncias exigidas pelo mercado para jogos combinados sem a necessidade de nova medição ou datas de fabricação correspondentes.



SUPER X-POWER
COM DENTES MOLDADOS

C.E. = Comprimento Externo L = Largura A = Altura

DENTES MOLDADOS

PERFIL3VX : 9 mm L x 8 mm A

CORREIA Nº	C.E. (pol)/(mm)	PESO (KG)
3VX250	25/635	.040
3VX265	26.5/673	.045
3VX280	28/711	.045
3VX300	30/762	.049
3VX315	31.5/800	.049
3VX335	33.5/850	.054
3VX355	35.5/901	.058
3VX375	37.5/952	.063

CORREIA Nº	C.E. (pol)/(mm)	PESO (KG)
3VX400	40/1016	.063
3VX425	42.5/1079	.067
3VX450	45/1143	.072
3VX475	47.5/1206	.077
3VX500	50/1270	.081
3VX530	53/1346	.086
3VX560	56/1422	.090
3VX600	60/1524	.099

CORREIA Nº	C.E. (pol)/(mm)	PESO (KG)
3VX630	63/1600	.104
3VX670	67/1701	.108
3VX710	71/1803	.117
3VX750	75/1905	.122
3VX800	80/2032	.131
3VX850	85/2159	.140
3VX900	90/2286	.144
3VX950	95/2413	.154

CORREIA Nº	C.E. (pol)/(mm)	PESO (KG)
3VX 1000	100/2540	.163
3VX 1060	106/2692	.172
3VX 1120	112/2844	.181
3VX 1180	118/2997	.190
3VX 1250	125/3175	.203
3VX 1320	132/3352	.217
3VX 1400	140/3556	.226

C.E. = Comprimento Externo L = Largura A = Altura

DENTES MOLDADOS

PERFIL5VX : 15 mm L x 13 mm A

CORREIA Nº	C.E. (pol)/(mm)	PESO (KG)
• 5VX450	45/1143	.203
• 5VX470	47/1193	.212
• 5VX490	49/1244	.221
5VX500	50/1270	.226
• 5VX510	51/1295	.231
5VX530	53/1346	.240
• 5VX540	54/1371	.244
• 5VX550	55/1397	.249
5VX560	56/1422	.253
• 5VX570	57/1447	.258
• 5VX580	58/1473	.262
• 5VX590	59/1498	.267
5VX600	60/1524	.271

CORREIA Nº	C.E. (pol)/(mm)	PESO (KG)
• 5VX610	61/1549	.246
5VX630	63/1600	.285
• 5VX650	65/1651	.294
• 5VX660	66/1676	.298
5VX670	67/1701	.303
• 5VX680	68/1727	.308
• 5VX690	69/1752	.312
5VX710	71/1803	.321
• 5VX730	73/1854	.330
• 5VX740	74/1879	.335
5VX750	75/1905	.339
• 5VX780	78/1981	.353
• 5VX800	80/2032	.362

CORREIA Nº	C.E. (pol)/(mm)	PESO (KG)
• 5VX830	83/2108	.375
• 5VX840	84/2133	.380
5VX850	85/2159	.385
• 5VX860	86/2184	.389
• 5VX880	88/2235	.398
5VX900	90/2286	.407
• 5VX930	93/2362	.421
5VX950	95/2413	.430
• 5VX960	96/2438	.434
5VX1000	100/2540	.453
5VX1030	103/2616	.466
5VX1060	106/2692	.480
5VX1080	108/2743	.489

CORREIA Nº	C.E. (pol)/(mm)	PESO (KG)
5VX1120	112/2844	.507
5VX1180	118/2997	.534
• 5VX1230	123/3124	.557
5VX1250	125/3175	.566
5VX1320	132/3352	.597
5VX1400	140/3556	.634
• 5VX1500	150/3810	.679
• 5VX1600	160/4064	.724
• 5VX1700	170/4318	.770
• 5VX1800	180/4572	.815
• 5VX1900	190/4826	.860
• 5VX2000	200/5080	.906

• INDICA CONSTRUÇÃO SUPER TX

Tolerância M=S

Atende as tolerâncias exigidas pelo mercado para jogos combinados sem a necessidade de nova medição ou datas de fabricação correspondentes.

Tamanhos e Pedidos

Tamanhos específicos e adicionais disponíveis.
Contate um distribuidor para mais informações.

Contate um distribuidor OPTIBELT para informações sobre tamanhos adicionais, disponibilidade de estoque e preços.

Todos os pesos são aproximados.



SUPER X-POWER
COM DENTES MOLDADOS

PERFIL **XPZ**: 9.7mm x 8mm

DENTES MOLDADOS

C.R. = Comprimento Referência L = Largura A = Altura

CORREIA Nº	C.R. (mm)	PESO (KG)
XPZ587	587	.040
XPZ612	612	.040
XPZ630	630	.040
XPZ637	637	.045
XPZ662	662	.045
XPZ670	670	.045
XPZ687	687	.045
XPZ710	710	.049
XPZ730	730	.049
XPZ737	737	.049
XPZ750	750	.049
XPZ762	762	.054
XPZ772	772	.054
XPZ787	787	.054
XPZ800	800	.054
XPZ812	812	.054
XPZ825	825	.058
XPZ837	837	.058
XPZ850	850	.058
XPZ862	862	.058
XPZ875	875	.058
XPZ887	887	.058

CORREIA Nº	C.R. (mm)	PESO (KG)
XPZ900	900	.063
XPZ912	912	.063
XPZ925	925	.063
XPZ937	937	.063
XPZ950	950	.067
XPZ962	962	.067
XPZ987	987	.067
XPZ1000	1000	.067
XPZ1012	1012	.067
XPZ1037	1037	.072
XPZ1060	1060	.072
XPZ1077	1077	.072
XPZ1087	1087	.077
XPZ1112	1112	.077
XPZ1120	1120	.077
XPZ1137	1137	.077
XPZ1162	1162	.081
XPZ1180	1180	.081
XPZ1187	1187	.081
XPZ1202	1202	.081
XPZ1212	1212	.081
XPZ1237	1237	.086

CORREIA Nº	C.R. (mm)	PESO (KG)
XPZ1250	1250	.086
XPZ1262	1262	.086
XPZ1287	1287	.090
XPZ1312	1312	.090
XPZ1320	1320	.090
XPZ1337	1337	.090
XPZ1362	1362	.095
XPZ1387	1387	.095
XPZ1400	1400	.095
XPZ1412	1412	.095
XPZ1437	1437	.099
XPZ1462	1462	.099
XPZ1487	1487	.104
XPZ1500	1500	.104
XPZ1512	1512	.104
XPZ1537	1537	.104
XPZ1562	1562	.108
XPZ1587	1587	.108
XPZ1600	1600	.108
XPZ1612	1612	.108
XPZ1662	1662	.113
XPZ1700	1700	.117

CORREIA Nº	C.R. (mm)	PESO (KG)
XPZ1750	1750	.122
XPZ1762	1762	.122
XPZ1800	1800	.122
XPZ1850	1850	.126
XPZ1900	1900	.131
XPZ1950	1950	.135
XPZ2000	2000	.135
XPZ2120	2120	.144
XPZ2150	2150	.149
XPZ2240	2240	.154
XPZ2360	2360	.163
XPZ2500	2500	.172
XPZ2540	2540	.176
XPZ2650	2650	.181
XPZ2690	2690	.185
XPZ2800	2800	.190
XPZ2840	2840	.194
XPZ3000	3000	.208
XPZ3150	3150	.217
XPZ3350	3350	.231
XPZ3550	3550	.244

CONVERSOR XPZ: COMPRIMENTO EXTERNO = COMPRIMENTO DE REFERÊNCIA + 13mm

PERFIL **XPA**: 12.7mm x 10mm

DENTES MOLDADOS

C.R. = Comprimento Referência L = Largura A = Altura

CORREIA Nº	C.R. (mm)	PESO (KG)
XPA707	707	.077
XPA732	732	.077
XPA757	757	.081
XPA782	782	.081
XPA800	800	.086
XPA807	807	.086
XPA832	832	.086
XPA850	850	.090
XPA857	857	.090
XPA882	882	.090
XPA900	900	.095
XPA907	907	.095

CORREIA Nº	C.R. (mm)	PESO (KG)
XPA932	932	.099
XPA950	950	.099
XPA957	957	.099
XPA982	982	.104
XPA1000	1000	.104
XPA1007	1007	.108
XPA1030	1030	.108
XPA1060	1060	.113
XPA1082	1082	.113
XPA1107	1107	.117
XPA1120	1120	.117
XPA1132	1132	.117

CORREIA Nº	C.R. (mm)	PESO (KG)
XPA1157	1157	.122
XPA1180	1180	.126
XPA1207	1207	.126
XPA1232	1232	.131
XPA1250	1250	.131
XPA1257	1257	.131
XPA1272	1272	.135
XPA1282	1282	.135
XPA1307	1307	.140
XPA1320	1320	.140
XPA1332	1332	.140
XPA1357	1357	.144

CORREIA Nº	C.R. (mm)	PESO (KG)
XPA1382	1382	.144
XPA1400	1400	.149
XPA1432	1432	.149
XPA1450	1450	.154
XPA1457	1457	.154
XPA1482	1482	.158
XPA1500	1500	.158
XPA1507	1507	.158
XPA1532	1532	.163
XPA1557	1557	.163

PERFIL XPA CONTINUA PG 31

CONVERSOR XPA: COMPRIMENTO EXTERNO = COMPRIMENTO DE REFERÊNCIA + 18mm

Contate um distribuidor OPTIBELT para informações sobre tamanhos adicionais, disponibilidade de estoque e preços.

Todos os pesos são aproximados.

Tamanhos e Pedidos

Tamanhos específicos e adicionais disponíveis. Contate um distribuidor para mais informações.

Tolerância M=S

Atende as tolerâncias exigidas pelo mercado para jogos combinados sem a necessidade de nova medição ou datas de fabricação correspondentes.



SUPER X-POWER
COM DENTES MOLDADOS

C.R. = Comprimento Referência L = Largura A = Altura **DENTES MOLDADOS MÉTRICAS** PERFIL XPA: 12.7mm L x 10mm A

CORREIA Nº	C.R. (mm)	PESO (KG)
XPA1582	1582	.167
XPA1600	1600	.167
XPA1607	1607	.167
XPA1632	1632	.172
XPA1650	1650	.176
XPA1682	1682	.176
XPA1700	1700	.181
XPA1732	1732	.181

CORREIA Nº	C.R. (mm)	PESO (KG)
XPA1750	1750	.185
XPA1757	1757	.185
XPA1782	1782	.190
XPA1800	1800	.190
XPA1832	1832	.194
XPA1850	1850	.194
XPA1882	1882	.199
XPA1900	1900	.199

CORREIA Nº	C.R. (mm)	PESO (KG)
XPA1932	1932	.203
XPA1950	1950	.208
XPA1982	1982	.208
XPA2000	2000	.212
XPA2120	2120	.226
XPA2240	2240	.235
XPA2360	2360	.249

CORREIA Nº	C.R. (mm)	PESO (KG)
XPA2500	2500	.262
XPA2650	2650	.280
XPA2800	2800	.294
XPA3000	3000	.317
XPA3150	3150	.330
XPA3350	3350	.353
XPA3550	3550	.375

CONVERSOR XPA: COMPRIMENTO EXTERNO = COMPRIMENTO DE REFERÊNCIA + 18mm

C.R. = Comprimento Referência L = Largura A = Altura **DENTES MOLDADOS MÉTRICAS** PERFIL XPB: 16.3mm L x 13mm A

CORREIA Nº	C.R. (mm)	PESO (KG)
XPB1250	1250	.244
XPB1320	1320	.258
XPB1400	1400	.271
XPB1500	1500	.289
XPB1600	1600	.312
XPB1700	1700	.330
XPB1750	1750	.339

CORREIA Nº	C.R. (mm)	PESO (KG)
XPB1800	1800	.348
XPB1850	1850	.357
XPB1900	1900	.371
XPB2000	2000	.389
XPB2020	2020	.394
XPB2120	2120	.412
XPB2150	2150	.416

CORREIA Nº	C.R. (mm)	PESO (KG)
XPB2240	2240	.434
XPB2280	2280	.443
XPB2360	2360	.457
XPB2400	2400	.466
XPB2500	2500	.484
XPB2650	2650	.516
XPB2680	2680	.520

CORREIA Nº	C.R. (mm)	PESO (KG)
XPB2800	2800	.543
XPB2840	2840	.552
XPB3000	3000	.584
XPB3150	3150	.611
XPB3350	3350	.562
XPB3550	3550	.688

CONVERSOR XPB: COMPRIMENTO EXTERNO = COMPRIMENTO DE REFERÊNCIA + 22mm

C.R. = Comprimento Referência L = Largura A = Altura **DENTES MOLDADOS MÉTRICAS** PERFIL XPC: 22mm L x 18mm A

CORREIA Nº	C.R. (mm)	PESO (KG)
XPC2000	2000	.684
XPC2120	2120	.724
XPC2240	2240	.765

CORREIA Nº	C.R. (mm)	PESO (KG)
XPC2360	2360	.806
XPC2500	2500	.856
XPC2650	2650	.906

CORREIA Nº	C.R. (mm)	PESO (KG)
XPC2800	2800	.955
XPC3000	3000	1.02
XPC3150	3150	1.07

CORREIA Nº	C.R. (mm)	PESO (KG)
XPC3350	3350	1.14
XPC3550	3550	1.21

CONVERSOR XPC: COMPRIMENTO EXTERNO = COMPRIMENTO DE REFERÊNCIA + 30mm

Tolerância M=S

Atende as tolerâncias exigidas pelo mercado para jogos combinados sem a necessidade de nova medição ou datas de fabricação correspondentes.

Tamanhos e Pedidos

Tamanhos específicos e adicionais disponíveis.
 Contate um distribuidor para mais informações.

Contate um distribuidor OPTIBELT para informações sobre tamanhos adicionais, disponibilidade de estoque e preços.

Todos os pesos são aproximados.



optibelt **SUPER TX**

Correias unitárias com dentes moldados **TOLERÂNCIA DE JOGOS M=S**

PERFIL AX E BX

C.E. = Comprimento Externo L = Largura A = Altura

PERFILAX : 13 mm L x 8 mm A

CORREIAS EM V COM DENTES MOLDADOS

CORREIA N°	C.E. (pol)/(mm)	PESO (KG)
AX20	22/558	.058
AX21	23/584	.063
AX22	24/609	.063
AX23	25/635	.067
AX24	26/660	.072
AX25	27/685	.072
AX26	28/711	.077
AX27	29/736	.077
AX28	30/762	.081
AX29	31/787	.086
AX30	32/812	.086
AX31	33/838	.090
AX32	34/863	.090
AX33	35/889	.095
AX34	36/914	.099
AX35	37/939	.099
AX36	38/965	.104

CORREIA N°	C.E. (pol)/(mm)	PESO (KG)
AX37	39/990	.104
AX38	40/1016	.108
AX39	41/1041	.113
AX40	42/1066	.113
AX41	43/1092	.117
AX42	44/1117	.117
AX43	45/1143	.122
AX45	47/1193	.126
AX46	48/1219	.131
AX48	50/1270	.135
AX49	51/1295	.140
AX50	52/1320	.140
AX51	53/1346	.144
AX53	55/1397	.149
AX54	56/1422	.154
AX55	57/1447	.154

CORREIA N°	C.E. (pol)/(mm)	PESO (KG)
AX56	58/1473	.158
AX58	60/1524	.163
AX60	62/1574	.167
AX62	64/1625	.172
AX64	66/1676	.181
AX65	67/1701	.181
AX66	68/1727	.185
AX68	70/1778	.190
AX69	71/1803	.193
AX70	72/1828	.194
AX71	73/1854	.199
AX75	77/1955	.208
AX76	78/1981	.212
AX78	80/2032	.217
AX80	82/2082	.221
AX82	84/2133	.226

CORREIA N°	C.E. (pol)/(mm)	PESO (KG)
AX83	85/2159	.231
AX85	87/2209	.235
AX88	90/2286	.244
AX90	92/2336	.249
AX92	94/2387	.253
AX96	98/2489	.267
AX97	99/2514	.267
AX98	100/2540	.271
AX100	102/2590	.276
AX103	105/2667	.285
AX105	107/2717	.289
AX110	112/2844	.303
AX112	114/2895	.308
AX120	122/3098	.330
AX128	130/3302	.353
AX136	138/3505	.375

C.E. = Comprimento Externo L = Largura A = Altura

PERFILBX : 17 mm L x 11 mm A

CORREIAS EM V COM DENTES MOLDADOS

CORREIA N°	C.E. (pol)/(mm)	PESO (KG)
BX22	25/635	.126
BX28	31/787	.154
BX32	35/889	.176
BX34	37/939	.185
BX35	38/965	.190
BX36	39/990	.194
BX38	41/1041	.203
BX40	43/1092	.212
BX41	44/1117	.217
BX42	45/1143	.226
BX43	46/1168	.231
BX44	47/1193	.235
BX45	48/1219	.240
BX46	49/1244	.244
BX47	50/1270	.249
BX48	51/1295	.253
BX50	53/1346	.262

CORREIA N°	C.E. (pol)/(mm)	PESO (KG)
BX51	54/1371	.267
BX52	55/1397	.276
BX53	56/1422	.280
BX54	57/1447	.285
BX55	58/1473	.289
BX56	59/1498	.294
BX57	60/1524	.298
BX58	61/1549	.303
BX59	62/1574	.308
BX60	63/1600	.312
BX61	64/1625	.317
BX62	65/1651	.326
BX63	66/1676	.330
BX64	67/1701	.335
BX65	68/1727	.339
BX66	69/1752	.344
BX67	70/1778	.348

CORREIA N°	C.E. (pol)/(mm)	PESO (KG)
BX68	71/1803	.353
BX70	73/1854	.362
BX71	74/1879	.366
BX72	75/1905	.375
BX73	76/1930	.380
BX74	77/1955	.385
BX75	78/1981	.389
BX76	79/2006	.394
BX77	80/2032	.398
BX78	81/2057	.403
BX79	82/2082	.407
BX80	83/2108	.412
BX81	84/2133	.416
BX82	85/2159	.425
BX83	86/2184	.430
BX85	88/2235	.439
BX88	91/2311	.453

CORREIA N°	C.E. (pol)/(mm)	PESO (KG)
BX90	93/2362	.462
BX93	96/2438	.480
BX95	98/2489	.489
BX96	99/2514	.493
BX97	100/2540	.498
BX99	102/2590	.507
BX100	103/2616	.511
BX103	106/2692	.530
BX105	108/2743	.539
BX108	111/2819	.552
BX112	115/2921	.575
BX113	116/2946	.579
BX115	118/2997	.588
BX116	119/3022	.593
BX118	121/3073	.602

PERFIL BX CONTINUA PG 33

Contate um distribuidor OPTIBELT para informações sobre tamanhos adicionais, disponibilidade de estoque e preços.

Todos os pesos são aproximados.

Tamanhos e Pedidos

Tamanhos específicos e adicionais disponíveis. Contate um distribuidor para mais informações.

Tolerância M=S

Atende as tolerâncias exigidas pelo mercado para jogos combinados sem a necessidade de nova medição ou datas de fabricação correspondentes.



C.E. = Comprimento Externo L = Largura A = Altura

CORREIAS EM V DENTADAS

PERFILBX : 17 mm L x 11 mm A

CORREIA Nº	C.E. (pol)/(mm)	PESO (KG)
BX120	123/3124	.611
BX124	127/3225	.634
BX128	131/3327	.652
BX133	136/3454	.679

CORREIA Nº	C.E. (pol)/(mm)	PESO (KG)
BX136	139/3530	.693
BX144	147/3733	.733
BX150	153/3886	.761
BX158	161/4089	.801

CORREIA Nº	C.E. (pol)/(mm)	PESO (KG)
BX162	165/4191	.824
BX173	176/4470	.878
BX180	183/4648	.910
BX195	198/5029	.987

CORREIA Nº	C.E. (pol)/(mm)	PESO (KG)
BX210	213/5410	1.06
BX270	273/6934	1.35
BX300	303/7696	1.50

C.E. = Comprimento Externo L = Largura A = Altura

CORREIAS EM V DENTADAS

PERFILCX : 22 mm L x 14 mm A

CORREIA Nº	C.E. (pol)/(mm)	PESO (KG)
CX51	55/1397	.448
CX60	64/1625	.520
CX67	71/1803	.579
CX68	72/1828	.588
CX75	79/2006	.643
CX81	85/2159	.693
CX85	89/2260	.724
CX90	94/2387	.765

CORREIA Nº	C.E. (pol)/(mm)	PESO (KG)
CX96	100/2540	.815
CX105	109/2768	.887
CX109	113/2870	.919
CX112	116/2946	.946
CX115	119/3022	.969
CX120	124/3149	1.01
CX128	132/3352	1.07
CX136	140/3556	1.14

CORREIA Nº	C.E. (pol)/(mm)	PESO (KG)
CX144	148/3759	1.20
CX147	151/3835	1.23
CX148	152/3860	1.24
CX158	162/4114	1.32
CX162	166/4216	1.35
CX173	177/4495	1.44
CX180	184/4673	1.49

CORREIA Nº	C.E. (pol)/(mm)	PESO (KG)
CX195	199/5054	1.62
CX210	214/5435	1.74
CX225	229/5816	1.85
CX240	244/6197	1.97
CX255	259/6578	2.09
CX270	274/6959	2.21
CX300	304/7721	2.46

COM DENTES MOLDADOS
SUPER TX

Tolerância M=S

Atende as tolerâncias exigidas pelo mercado para jogos combinados sem a necessidade de nova medição ou datas de fabricação correspondentes.

Tamanhos e Pedidos

Tamanhos específicos e adicionais disponíveis. Contate um distribuidor para mais informações.

Contate um distribuidor OPTIBELT para informações sobre tamanhos adicionais, disponibilidade de estoque e preços.

Todos os pesos são aproximados.



PERFIL 5V:15 mm L x 13 mm A

KRAFTBANDS

C.E. = Comprimento Externo L = Largura A = Altura

CORREIA N°	C.E. (pol)/(mm)	PESO (KG) POR FRISO
5VBP800	80/2032	.511
5VBP850	85/2159	.543
5VBP900	90/2286	.579
5VBP950	95/2413	.611
5VBP1000	100/2540	.643
5VBP1060	106/2692	.679
5VBP1120	112/2844	.720

CORREIA N°	C.E. (pol)/(mm)	PESO (KG) POR FRISO
5VBP1180	118/2997	.756
5VBP1250	125/3175	.801
5VBP1320	132/3352	.847
5VBP1400	140/3556	.896
5VBP1500	150/3810	.960
5VBP1600	160/4064	1.02
5VBP1700	170/4318	1.09

CORREIA N°	C.E. (pol)/(mm)	PESO (KG) POR FRISO
5VBP1800	180/4572	1.15
5VBP1900	190/4826	1.21
5VBP2000	200/5080	1.28
5VBP2120	212/5384	1.35
5VBP2240	224/5689	1.43
5VBP2360	236/5994	1.51
5VBP2500	250/6350	1.60

CORREIA N°	C.E. (pol)/(mm)	PESO (KG) POR FRISO
5VBP2650	265/6731	1.69
5VBP2800	280/7112	1.79
5VBP3000	300/7620	1.92
5VBP3150	315/8001	2.02

PERFIL 8V:25 mm L x 23 mm A

KRAFTBANDS

C.E. = Comprimento Externo L = Largura A = Altura

CORREIA N°	C.E. (pol)/(mm)	PESO (KG) POR FRISO
8VBP1000	100/2540	1.87
8VBP1060	106/2692	1.97
8VBP1120	112/2844	2.09
8VBP1180	118/2997	2.20
8VBP1250	125/3175	2.33
8VBP1320	132/3352	2.46
8VBP1400	140/3556	2.61

CORREIA N°	C.E. (pol)/(mm)	PESO (KG) POR FRISO
8VBP1500	150/3810	2.80
8VBP1600	160/4064	2.98
8VBP1700	170/4318	3.17
8VBP1800	180/4572	3.36
8VBP1900	190/4826	3.55
8VBP2000	200/5080	3.73
8VBP2120	212/5384	3.95

CORREIA N°	C.E. (pol)/(mm)	PESO (KG) POR FRISO
8VBP2240	224/5689	4.18
8VBP2360	236/5994	4.40
8VBP2500	250/6350	4.67
8VBP2650	265/6731	4.95
8VBP2800	280/7112	5.23
8VBP3000	300/7620	5.60
8VBP3150	315/8001	5.88

CORREIA N°	C.E. (pol)/(mm)	PESO (KG) POR FRISO
8VBP3350	335/8509	6.29
8VBP3550	355/9017	6.63
8VBP3750	375/9525	7.00
8VBP4000	400/10160	7.47
8VBP4250	425/10795	7.94
8VBP4500	450/11430	8.40
8VBP4750	475/12065	8.87

JOGOS COMBINADOS: Quando pedir correias kraftbands você deve informar um jogo combinado (se necessário)

TAMANHOS ADICIONAIS DA BLUE POWER KRAFTBAND DISPONÍVEIS

ENTRE EM CONTATO COM OPTIBELT PARA MAIS INFORMAÇÕES.

EXEMPLO:

- 3/5VBP900 (3 FRISOS, 5VBP900)
- 4/8VBP1000 (4 FRISOS, 8VBP1000)
- 6/5VBP1400 (6 FRISOS, 5VBP1400)
- 8/8VBP2240 (8 FRISOS, 8VBP2240)
- 8/5VBP2650 (8 FRISOS, 5VBP2650)
- 12/8VBP2000 (12 FRISOS, 8VBP2000)

ENTREGA RÁPIDA:

Correias kraftband estão disponíveis com 2 - 48 frisos dependendo do tamanho do perfil.

Contate um distribuidor OPTIBELT para informações sobre tamanhos adicionais, disponibilidade de estoque e preços.

Todos os pesos são aproximados.

Tamanhos adicionais e Pedidos

Perfil / Comprimento Max.

- 5V / 9525 mm / 30
- 8V / 10160 mm / 15

Precisa de ajuda?

Contate o serviço ao cliente OPTIBELT. Nossos funcionários estão aqui para ajuda-los. TEL (19) 3116-0500 E-MAIL: optibeltbrasil@optibelt.com



C.E. = Comprimento Externo L = Largura A = Altura

KRAFTBANDS

PERFIL3V : 9 mm L x 8 mm A

CORREIA N°	C.E. (pol)/(mm)	PESO (KG) POR FRISO
3VRP500	50/1270	.136
3VRP530	53/1346	.145
3VRP560	56/1422	.154
3VRP600	60/1524	.163
3VRP630	63/1600	.172

CORREIA N°	C.E. (pol)/(mm)	PESO (KG) POR FRISO
3VRP670	67/1701	.181
3VRP710	71/1803	.195
3VRP750	75/1905	.204
3VRP800	80/2032	.217
3VRP850	85/2159	.231

CORREIA N°	C.E. (pol)/(mm)	PESO (KG) POR FRISO
3VRP900	90/2286	.245
3VRP950	95/2413	.258
3VRP1000	100/2540	.272
3VRP1060	106/2692	.290
3VRP1120	112/2844	.304

CORREIA N°	C.E. (pol)/(mm)	PESO (KG) POR FRISO
3VRP1180	118/2997	.322
3VRP1250	125/3175	.340
3VRP1320	132/3352	.358
3VRP1400	140/3556	.381

C.E. = Comprimento Externo L = Largura A = Altura

KRAFTBANDS

PERFIL5V : 15 mm L x 13 mm A

CORREIA N°	C.E. (pol)/(mm)	PESO (KG) POR FRISO
5VRP500	50/1270	.190
5VRP530	53/1346	.335
5VRP560	56/1422	.353
5VRP600	60/1524	.381
5VRP630	63/1600	.399
5VRP670	67/1701	.426
5VRP710	71/1803	.448
5VRP750	75/1905	.476
5VRP800	80/2032	.507

CORREIA N°	C.E. (pol)/(mm)	PESO (KG) POR FRISO
5VRP850	85/2159	.539
5VRP900	90/2286	.571
5VRP950	95/2413	.602
5VRP1000	100/2540	.634
5VRP1060	106/2692	.670
5VRP1120	112/2844	.711
5VRP1180	118/2997	.747
5VRP1250	125/3175	.793

CORREIA N°	C.E. (pol)/(mm)	PESO (KG) POR FRISO
5VRP1320	132/3352	.838
5VRP1400	140/3556	.888
5VRP1500	150/3810	.951
5VRP1600	160/4064	1.01
5VRP1700	170/4318	1.07
5VRP1800	180/4572	1.14
5VRP1900	190/4826	1.20
5VRP2000	200/5080	1.27

CORREIA N°	C.E. (pol)/(mm)	PESO (KG) POR FRISO
5VRP2120	212/5384	1.34
5VRP2240	224/5689	1.42
5VRP2360	236/5994	1.49
5VRP2500	250/6350	1.58
5VRP2650	265/6731	1.68
5VRP2800	280/7112	1.77
5VRP3000	300/7620	1.90
5VRP3150	315/8001	2.00

RED POWER 3
KRAFTBANDS

C.E. = Comprimento Externo L = Largura A = Altura

KRAFTBANDS

PERFIL8V : 25 mm L x 23 mm A

CORREIA N°	C.E. (pol)/(mm)	PESO (KG) POR FRISO
8VRP1000	100/2540	1.76
8VRP1060	106/2692	1.87
8VRP1120	112/2844	1.98
8VRP1180	118/2997	2.08
8VRP1250	125/3175	2.21
8VRP1320	132/3352	2.33
8VRP1400	140/3556	2.47

CORREIA N°	C.E. (pol)/(mm)	PESO (KG) POR FRISO
8VRP1500	150/3810	2.65
8VRP1600	160/4064	2.82
8VRP1700	170/4318	3.00
8VRP1800	180/4572	3.18
8VRP1900	190/4826	3.35
8VRP2000	200/5080	3.53
8VRP2120	212/5384	3.74

CORREIA N°	C.E. (pol)/(mm)	PESO (KG) POR FRISO
8VRP2240	224/5689	3.96
8VRP2360	236/5994	4.17
8VRP2500	250/6350	4.41
8VRP2650	265/6731	4.68
8VRP2800	280/7112	4.94
8VRP3000	300/7620	5.30
8VRP3150	315/8001	5.56

CORREIA N°	C.E. (pol)/(mm)	PESO (KG) POR FRISO
8VRP3350	335/8509	5.92
8VRP3550	355/9017	6.27
8VRP3750	375/9525	6.62
8VRP4000	400/10160	7.06
8VRP4250	425/10795	7.51
8VRP4500	450/11430	7.95
8VRP4750	475/12065	8.39

JOGOS COMBINADOS: Quando pedir correias kraftbands você deve informar um jogo combinado (se necessário).

EXEMPLOS:

- 3/5VRP900 (3 FRISOS, 5VRP900)
- 6/5VRP900 (6 FRISOS, 5VRP900)
- 3/5VRP900 (3 FRISOS, 5VRP900)
- 8/5VRP900 (8 FRISOS, 5VRP900)
- 12/5VRP900 (12 FRISOS, 5VRP900)
- 8/5VRP900 (8 FRISOS, 5VRP900)

ENTREGA RÁPIDA:

Correias kraftbands estão disponíveis com 2-48 frisos dependendo do tamanho do perfil.

Precisa de ajuda?

Contate o serviço ao cliente OPTIBELT.
Nossos funcionários estão aqui para ajuda-los.
TEL (19) 3116-0500
E-MAIL: optibelt@brasil@optibelt.com

Tamanhos adicionais e Pedidos

Perfil / Comprimento Max. / Frisos

- 3V / 3987 mm / 48
- 5V / 9525 mm / 30
- 8V / 12065 mm / 15

Contate um distribuidor OPTIBELT para informações sobre tamanhos adicionais, disponibilidade de estoque e preços.

Todos os pesos são aproximados.



PERFILSPB: 16.5 mm L x 15.6 mm A

KRAFTBANDS

C.R. = Comprimento Referência L = Largura A = Altura

CORREIA Nº	C.R. (mm)	PESO (KG) POR FRISO
SPBRP2000	2000	1.04
SPBRP2120	2120	1.10
SPBRP2240	2240	1.16
SPBRP2360	2360	1.22
SPBRP2500	2500	1.30
SPBRP2650	2650	1.38
SPBRP2800	2800	1.45

CORREIA Nº	C.R. (mm)	PESO (KG) POR FRISO
SPBRP3000	3000	1.56
SPBRP3150	3150	1.63
SPBRP3350	3350	1.74
SPBRP3550	3550	1.84
SPBRP3750	3750	1.95
SPBRP4000	4000	2.08

CORREIA Nº	C.R. (mm)	PESO (KG) POR FRISO
SPBRP4250	4250	2.21
SPBRP4500	4500	2.34
SPBRP4750	4750	2.47
SPBRP5000	5000	2.60
SPBRP5300	5300	2.76
SPBRP5600	5600	2.91

CORREIA Nº	C.R. (mm)	PESO (KG) POR FRISO
SPBRP6000	6000	3.12
SPBRP6300	6300	3.28
SPBRP6700	6700	3.49
SPBRP7100	7100	3.70
SPBRP7500	7500	3.90
SPBRP8000	8000	4.16

RED POWER 3
KRAFTBANDS

PERFIL SPC: 22 mm L x 22.6 mm A

KRAFTBANDS

C.R. = Comprimento Referência L = Largura A = Altura

CORREIA Nº	C.R. (mm)	PESO (KG) POR FRISO
SPCRP3000	3000	1.56
SPCRP3150	3150	1.63
SPCRP3350	3350	1.74
SPCRP3550	3550	1.84
SPCRP3750	3750	1.95
SPCRP4000	4000	2.08

CORREIA Nº	C.R. (mm)	PESO (KG) POR FRISO
SPCRP4250	4250	2.21
SPCRP4500	4500	2.34
SPCRP4750	4750	2.47
SPCRP5000	5000	2.60
SPCRP5300	5300	2.76
SPCRP5600	5600	2.91

CORREIA Nº	C.R. (mm)	PESO (KG) POR FRISO
SPCRP6000	6000	3.12
SPCRP6300	6300	3.28
SPCRP6700	6700	3.49
SPCRP7100	7100	3.70
SPCRP7500	7500	3.90

CORREIA Nº	C.R. (mm)	PESO (KG) POR FRISO
SPCRP8000	8000	4.16
SPCRP8500	8500	4.43
SPCRP9000	9000	4.68
SPCRP9500	9500	4.95
SPCRP10000	10000	5.20

JOGOS COMBINADOS: Quando pedir correias kraftbands você deve informar um jogo combinado (se necessário).

RED POWER KRAFTBANDS PERFIL SPZ E SPA DISPONÍVEIS

ENTRE EM CONTATO COM OPTIBELT PARA MAIS INFORMAÇÕES.

EXEMPLOS:

- 3/SPBRP3350 (3 FRISOS, SPBRP3350) 6/SPBRP6300 (6 FRISOS, SPBRP6300)
- 6/SPCRP3750 (6 FRISOS, SPCRP3750) 8/SPCRP7100 (8 FRISOS, SPCRP7100)

ENTREGA RÁPIDA:

Correias kraftbands estão disponíveis com 2-48 frisos dependendo do tamanho do perfil.

Contate um distribuidor OPTIBELT para informações sobre tamanhos adicionais, disponibilidade de estoque e preços.

Todos os pesos são aproximados.

Tamanhos adicionais e Pedidos

Perfil / Comprimento Max. / Frisos

- SPB / 8.000 mm / 22
- SPC / 10.000 mm / 16

Precisa de ajuda?

Contate o serviço ao cliente OPTIBELT. Nossos funcionários estão aqui para ajuda-los.
TEL (19) 3116-0500
E-MAIL: optibeltdobrasil@optibelt.com



C.E. = Comprimento Externo L = Largura A = Altura

KRAFTBANDS

PERFILB : 17 mm L x 11 mm A

CORREIA N°	C.E. (pol)/(mm)	PESO (KG) POR FRISO
B48	51/1295	.647
B50	53/1346	.674
B51	54/1371	.688
B52	55/1397	.706
B53	56/1422	.720
B54	57/1447	.733
B55	58/1473	.742
B56	59/1498	.756
B57	60/1524	.770
B58	61/1549	.779
B59	62/1574	.797
B60	63/1600	.815
B61	64/1625	.824
B62	65/1651	.833
B63	66/1676	.847
B64	67/1701	.860
B65	68/1727	.874
B66	69/1752	.887

CORREIA N°	C.E. (pol)/(mm)	PESO (KG) POR FRISO
B67	70/1778	.901
B68	71/1803	.915
B70	73/1854	.942
B71	74/1879	.960
B72	75/1905	.973
B73	76/1930	.987
B74	77/1955	1.00
B75	78/1981	1.01
B77	80/2032	1.04
B78	81/2057	1.05
B79	82/2082	1.07
B80	83/2108	1.08
B81	84/2133	1.09
B82	85/2159	1.10
B83	86/2184	1.12
B85	88/2235	1.15
B86	89/2260	1.16
B87	90/2286	1.17

CORREIA N°	C.E. (pol)/(mm)	PESO (KG) POR FRISO
B88	91/2311	1.19
B90	93/2362	1.21
B93	96/2438	1.25
B95	98/2489	1.28
B96	99/2514	1.30
B97	100/2540	1.31
B99	102/2590	1.33
B100	103/2616	1.35
B103	106/2692	1.39
B105	108/2743	1.42
B108	111/2819	1.45
B112	115/2921	1.51
B116	119/3022	1.56
B120	123/3124	1.62
B124	127/3225	1.67
B128	131/3327	1.73
B133	136/3454	1.79

CORREIA N°	C.E. (pol)/(mm)	PESO (KG) POR FRISO
B136	139/3530	1.83
B140	143/3632	1.88
B144	147/3733	1.94
B148	151/3835	1.99
B150	153/3886	2.02
B158	161/4089	2.13
B162	165/4191	2.18
B173	176/4470	2.33
B180	183/4648	2.42
B195	198/5029	2.63
B210	213/5410	2.83
B225	228/5791	3.01
B240	243/6172	3.21
B255	258/6553	3.44
B270	273/6934	3.61
B300	303/7696	4.02
B315	318/8077	4.22

KB
KRAFTBANDS

C.E. = Comprimento Externo L = Largura A = Altura

KRAFTBANDS

PERFILB : 22 mm L x 14 mm A

CORREIA N°	C.E. (pol)/(mm)	PESO (KG) POR FRISO
C81	85/2159	1.95
C85	89/2260	2.04
C90	94/2387	2.16
C96	100/2540	2.29
C99	103/2616	2.36
C100	104/2641	2.38
C105	109/2768	2.45
C108	112/2844	2.47
C109	113/2870	2.54

CORREIA N°	C.E. (pol)/(mm)	PESO (KG) POR FRISO
C112	116/2946	2.61
C115	119/3022	2.72
C120	124/3149	2.81
C124	128/3251	2.90
C128	132/3352	3.08
C136	140/3556	3.27
C144	148/3759	3.58
C158	162/4114	3.67
C162	166/4216	3.92

CORREIA N°	C.E. (pol)/(mm)	PESO (KG) POR FRISO
C173	177/4495	4.08
C180	184/4673	4.42
C195	199/5054	4.76
C210	214/5435	5.06
C225	229/5816	5.39
C240	244/6197	5.73
C255	259/6578	6.07
C270	274/6959	6.41

CORREIA N°	C.E. (pol)/(mm)	PESO (KG) POR FRISO
C285	289/7340	6.75
C300	304/7721	7.09
C315	319/8102	7.43
C330	334/8483	7.60
C345	349/8864	7.77
C360	364/9245	8.11
C390	394/10007	8.79
C420	424/10769	9.47

JOGOS COMBINADOS: Quando pedir correias kraftbands você deve informar um jogo combinado (se necessário).

EXEMPLOS:

- 3/B58 (3 FRISOS, B58)
- 6/B105 (6 FRISOS, B105)
- 4/C144 (4 FRISOS, C144)
- 8/C360 (8 FRISOS, C360)

ENTREGA RÁPIDA:

Correias kraftbands estão disponíveis com 2-48 frisos dependendo do tamanho do perfil.

Precisa de ajuda?

Contate o serviço ao cliente OPTIBELT.
Nossos funcionários estão aqui para ajudá-los.
TEL (19) 3116-0500
E-MAIL: optibeltdobrasil@optibelt.com

Tamanhos adicionais e Pedidos

- Perfil / Comprimento Max. / Frisos
- B / 1000 mm / 27
 - C / 1200 mm / 20

Contate um distribuidor OPTIBELT para informações sobre tamanhos adicionais, disponibilidade de estoque e preços.

Todos os pesos são aproximados.



PERFILD : 32 mm L x 20 mm A

KRAFTBANDS

C.E. = Comprimento Externo L = Largura A = Altura

CORREIA N°	C.E. (pol)/(mm)	PESO (KG) POR FRISO
D105	110/2794	4.10
D120	125/3175	4.81
D128	133/3378	5.11
D140	145/3683	5.69
D144	149/3784	5.82
D158	163/4140	6.39
D162	167/4241	6.69

CORREIA N°	C.E. (pol)/(mm)	PESO (KG) POR FRISO
D173	178/4521	6.99
D180	188/4775	7.28
D195	200/5080	7.88
D210	215/5461	8.49
D225	230/5842	8.99
D240	245/6223	9.60
D255	260/6604	10.21

CORREIA N°	C.E. (pol)/(mm)	PESO (KG) POR FRISO
D270	275/6985	10.81
D285	290/7399	11.42
D300	305/7747	12.02
D315	320/8128	12.63
D330	335/8509	13.24
D345	350/8890	13.84

CORREIA N°	C.E. (pol)/(mm)	PESO (KG) POR FRISO
D360	365/9271	14.45
D390	395/10033	15.67
D420	425/10795	16.88
D540	545/13843	21.72
D600	605/15367	24.15
D660	665/16891	26.57

JOGOS COMBINADOS: Quando pedir correias kraftbands você deve informar um jogo combinado (se necessário).

EXEMPLOS:

- 3/D120 (3 FRISOS, D120)
- 4/D240 (4 FRISOS, D240)
- 6/D255 (6 FRISOS, D255)
- 8/D600 (8 FRISOS, D600)

ENTREGA RÁPIDA:

Correias kraftbands estão disponíveis com 2-48 Frisos dependendo do tamanho do perfil.

Contate um distribuidor OPTIBELT para informações sobre tamanhos adicionais, disponibilidade de estoque e preços.
Todos os pesos são aproximados.

Tamanhos adicionais e Pedidos

- D / 18.000 mm / 10

Precisa de ajuda?

Contate o serviço ao cliente OPTIBELT. Nossos funcionários estão aqui para ajudá-los.
TEL (19) 3116-0500
E-MAIL: optibeltdobrasil@optibelt.com



C.E. = Comprimento Externo L = Largura A = Altura

KRAFTBANDS

PERFIL3V : 9 mm L x 8 mm A

CORREIA N°	C.E. (pol)/(mm)	PESO (KG) POR FRISO
3V450	45/1143	.276
3V475	47.5/1206	.294
3V500	50/1270	.308
3V530	53/1346	.326
3V560	56/1422	.344
3V600	60/1524	.371

CORREIA N°	C.E. (pol)/(mm)	PESO (KG) POR FRISO
3V630	63/1600	.389
3V670	67/1701	.412
3V710	71/1803	.439
3V750	75/1905	.462
3V800	80/2032	.493

CORREIA N°	C.E. (pol)/(mm)	PESO (KG) POR FRISO
3V850	85/2159	.525
3V900	90/2286	.557
3V950	95/2413	.589
3V1000	100/2540	.616
3V1060	106/2692	.656

CORREIA N°	C.E. (pol)/(mm)	PESO (KG) POR FRISO
3V1120	112/2844	.693
3V1180	118/2997	.729
3V1250	125/3175	.774
3V1320	132/3352	.815
3V1400	140/3556	.865

C.E. = Comprimento Externo L = Largura A = Altura

KRAFTBANDS

PERFIL5V : 15 mm L x 13 mm A

CORREIA N°	C.E. (pol)/(mm)	PESO (KG) POR FRISO
5V500	50/1270	.638
5V530	53/1346	.674
5V560	56/1422	.715
5V600	60/1524	.765
5V630	63/1600	.801
5V670	67/1701	.856
5V710	71/1803	.906
5V750	75/1905	.955
5V800	80/2032	1.01

CORREIA N°	C.E. (pol)/(mm)	PESO (KG) POR FRISO
5V850	85/2159	1.08
5V900	90/2286	1.14
5V950	95/2413	1.21
5V1000	100/2540	1.27
5V1060	106/2692	1.35
5V1120	112/2844	1.42
5V1180	118/2997	1.50
5V1250	125/3175	1.59
5V1320	132/3352	1.68

CORREIA N°	C.E. (pol)/(mm)	PESO (KG) POR FRISO
5V1400	140/3556	1.78
5V1500	150/3810	1.91
5V1600	160/4064	2.04
5V1700	170/4318	2.16
5V1800	180/4572	2.29
5V1900	190/4826	2.42
5V2000	200/5080	2.55
5V2120	212/5384	2.70
5V2240	224/5689	2.85

CORREIA N°	C.E. (pol)/(mm)	PESO (KG) POR FRISO
5V2360	236/5994	3.01
5V2500	250/6350	3.18
5V2650	265/6731	3.37
5V2800	280/7112	3.56
5V3000	300/7620	3.82
5V3150	315/8001	4.01
5V3350	335/8509	4.27
5V3550	355/9017	4.53

C.E. = Comprimento Externo L = Largura A = Altura

KRAFTBANDS

PERFIL8V : 25 mm L x 23 mm A

CORREIA N°	C.E. (pol)/(mm)	PESO (KG) POR FRISO
8V1000	100/2540	3.05
8V1060	106/2692	3.71
8V1120	112/2844	3.92
8V1180	118/2997	4.14
8V1250	125/3175	4.38
8V1320	132/3352	4.69
8V1400	140/3556	4.91
8V1500	150/3810	5.29

CORREIA N°	C.E. (pol)/(mm)	PESO (KG) POR FRISO
8V1600	160/4064	5.59
8V1700	170/4318	5.96
8V1800	180/4572	6.31
8V1900	190/4826	6.66
8V2000	200/5080	7.01
8V2120	212/5384	7.48
8V2240	224/5689	7.85
8V2360	236/5994	8,28

CORREIA N°	C.E. (pol)/(mm)	PESO (KG) POR FRISO
8V2500	250/6350	8,77
8V2650	265/6731	9,29
8V2800	280/7112	9,82
8V3000	300/7620	10,52
8V3150	315/8001	11,05
8V3350	335/8509	11.75
8V3550	355/9017	12.45
8V3750	375/9525	13.15

CORREIA N°	C.E. (pol)/(mm)	PESO (KG) POR FRISO
8V4000	400/10160	14.03
8V4250	425/10795	14.91
8V4500	450/11430	15.78
8V4750	475/12065	16.66
8V5000	500/12700	17.54
8V5600	560/14224	19,64
8V6000	600/15240	21.05

JOGOS COMBINADOS: Quando pedir correias kraftbands você deve informar um jogo combinado (se necessário).

EXEMPLOS:

- 3/3V560 (3 FRISOS 3V560)
- 6/5V500 (6 FRISOS 5V500)
- 6/8V2120 (6 FRISOS, 8V2120)
- 4/3V1180 (4 FRISOS, 3V1180)
- 8/5V1700 (8 FRISOS, 5V1700)
- 8/8V4000 (8 FRISOS, 8V4000)

ENTREGA RÁPIDA:

Correias kraftbands estão disponíveis com 2-48 frisos dependendo do tamanho do perfil.

Precisa de ajuda?

Contate o serviço ao cliente OPTIBELT.
Nossos funcionários estão aqui para ajudá-los.
TEL (19) 3116-0500
E-MAIL: optibelt@optibelt.com

Tamanhos adicionais e Pedidos

Perfil / Comprimento Max. / Frisos

- 3V / 4250 mm / 48
- 5V / 10000 mm / 30
- 8V / 18000 mm / 15

Contate um distribuidor OPTIBELT para informações sobre tamanhos adicionais, disponibilidade de estoque e preços.

Todos os pesos são aproximados.



PERFIL SPZ : 9.7mm L x 10.5mm A

KRAFTBANDS

C.R. = Comprimento Referência L = Largura A = Altura

CORREIA Nº	C.R. (mm)	PESO (KG) POR FRISO
SPZ1250	1250	.298
SPZ1400	1400	.335
SPZ1500	1500	.357
SPZ1600	1600	.380
SPZ1700	1700	.407

CORREIA Nº	C.R. (mm)	PESO (KG) POR FRISO
SPZ1800	1800	.430
SPZ1900	1900	.453
SPZ2000	2000	.480
SPZ2120	2120	.507
SPZ2240	2240	.534

CORREIA Nº	C.R. (mm)	PESO (KG) POR FRISO
SPZ2360	2360	.566
SPZ2500	2500	.597
SPZ2650	2650	.634
SPZ2800	2800	.670

CORREIA Nº	C.R. (mm)	PESO (KG) POR FRISO
SPZ3000	3000	.715
SPZ3150	3150	.751
SPZ3350	3350	.801
SPZ3550	3550	.847

PERFIL SPA : 12.7mm L x 12.5mm A

KRAFTBANDS

C.R. = Comprimento Referência L = Largura A = Altura

CORREIA Nº	C.R. (mm)	PESO (KG) POR FRISO
SPA1250	1250	.412
SPA1400	1400	.462
SPA1500	1500	.498
SPA1600	1600	.530
SPA1700	1700	.561
SPA1800	1800	.597

CORREIA Nº	C.R. (mm)	PESO (KG) POR FRISO
SPA1900	1900	.629
SPA2000	2000	.661
SPA2120	2120	.702
SPA2240	2240	.742
SPA2360	2360	.779
SPA2500	2500	.828

CORREIA Nº	C.R. (mm)	PESO (KG) POR FRISO
SPA2650	2650	.878
SPA2800	2800	.928
SPA3000	3000	.992
SPA3150	3150	1.04
SPA3350	3350	1.10

CORREIA Nº	C.R. (mm)	PESO (KG) POR FRISO
SPA3550	3550	1.17
SPA3750	3750	1.24
SPA4000	4000	1.32
SPA4250	4250	1.40
SPA4500	4500	1.49

PERFIL SPB : 16.5mm L x 15.6mm A

KRAFTBANDS

C.R. = Comprimento Referência L = Largura A = Altura

CORREIA Nº	C.R. (mm)	PESO (KG) POR FRISO
SPB2000	2000	1.04
SPB2120	2120	1.10
SPB2240	2240	1.16
SPB2360	2360	1.22
SPB2500	2500	1.30
SPB2650	2650	1.37
SPB2800	2800	1.45

CORREIA Nº	C.R. (mm)	PESO (KG) POR FRISO
SPB3000	3000	1.56
SPB3150	3150	1.63
SPB3350	3350	1.74
SPB3550	3550	1.84
SPB3750	3750	1.95
SPB4000	4000	2.07

CORREIA Nº	C.R. (mm)	PESO (KG) POR FRISO
SPB4250	4250	2.21
SPB4500	4500	2.34
SPB4750	4750	2.47
SPB5000	5000	2.60
SPB5300	5300	2.75
SPB5600	5600	2.92

CORREIA Nº	C.R. (mm)	PESO (KG) POR FRISO
SPB6000	6000	3.12
SPB6300	6300	3.27
SPB6700	6700	3.48
SPB7100	7100	3.69
SPB7500	7500	3.90
SPB8000	8000	4.16

JOGOS COMBINADOS : Quando pedir correias kraftbands você deve informar um jogo combinado (se necessário).

EXEMPLOS:

- 3/SPZ1500 (3 FRISOS, SPZ1500)
- 4/SPZ2650 (4 FRISOS, SPZ2650)
- 6/SPA2120 (6 FRISOS, SPA2120)
- 8/SPA3000 (8 FRISOS, SPA3000)
- 4/SPB3350 (4 FRISOS, SPB3350)
- 10/SPB7500 (10 FRISOS, SPB7500)

ENTREGA RÁPIDA:

Correias kraftbands estão disponíveis com 2-48 frisos dependendo do tamanho do perfil.

Contate um distribuidor OPTIBELT para informações sobre tamanhos adicionais, disponibilidade de estoque e preços. Todos os pesos são aproximados.

Tamanhos adicionais e Pedidos

- Perfil / Comprimento Max. / Frisos
- SPZ / 4500 mm / 36-42
 - SPA / 4500 mm / 28-33
 - SPB / 10000 mm / 22

Precisa de ajuda?

Contate o serviço ao cliente OPTIBELT. Nossos funcionários estão aqui para ajudá-los.
TEL (19) 3116-0500
E-MAIL: optibelt@optibelt.com



C.R. = Comprimento Referência L = Largura A = Altura

KRAFTBANDS

PERFILSPC : 22mm L x 22.6mm A

CORREIA N°	C.R (mm)	PESO (KG) POR FRISO
SPC3000	3000	3.32
SPC3150	3150	3.48
SPC3350	3350	3.70
SPC3550	3550	3.92
SPC3750	3750	4.14

CORREIA N°	C.R (mm)	PESO (KG) POR FRISO
SPC4000	4000	4.42
SPC4250	4250	4.70
SPC4500	4500	4.97
SPC4750	4750	5.25
SPC5000	5000	5.53

CORREIA N°	C.R (mm)	PESO (KG) POR FRISO
SPC5300	5300	5.86
SPC5600	5600	6.19
SPC6000	6000	6.63
SPC6300	6300	6.96
SPC6700	6700	7.41

CORREIA N°	C.R (mm)	PESO (KG) POR FRISO
SPC7100	7100	7.85
SPC7500	7500	8.29
SPC8000	8000	8.85
SPC8500	8500	9.40
SPC9000	9000	9.95

JOGOS COMBINADOS : Quando pedir correias kraftbands você deve informar um jogo combinado (se necessário).

EXEMPLOS:

- 4/SPC5300 (4 FRISOS, SPC5300) • 8/SPB7100 (8 FRISOS, SPB7100)

ENTREGA RÁPIDA:

Correias kraftbands estão disponíveis com 2-48 frisos dependendo do tamanho do perfil.

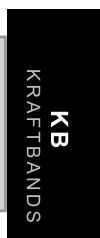

Precisa de ajuda?

Contate o serviço ao cliente OPTIBELT.
Nossos funcionários estão aqui para ajudá-los.
TEL (19) 3116-0500
E-MAIL: optibeltbrasil@optibelt.com

Tamanhos adicionais e Pedidos
Perfil / Comprimento Max. / Frisos

- SRØ2500 mm / 16

Contate um distribuidor OPTIBELT para informações sobre tamanhos adicionais, disponibilidade de estoque e preços.

Todos os pesos são aproximados.



CLÁSSICAS

PERFIL BX : 17 mm L x 11 mm A

KRAFTBANDS

C.E. = Comprimento Externo L = Largura A = Altura

CORREIA N°	C.E. (pol)/(mm)	PESO (KG) POR FRISO
BX55	58/1473	.729
BX58	61/1549	.770
BX59	62/1574	.783
BX60	63/1600	.797
BX61	64/1625	.806
BX62	65/1651	.819
BX65	68/1727	.860

CORREIA N°	C.E. (pol)/(mm)	PESO (KG) POR FRISO
BX66	69/1752	.874
BX68	71/1803	.896
BX70	73/1854	.924
BX75	78/1981	.987
BX77	80/2032	1.01
BX78	81/2057	1.02

CORREIA N°	C.E. (pol)/(mm)	PESO (KG) POR FRISO
BX79	82/2082	1.03
BX80	83/2108	1.05
BX85	88/2235	1.11
BX90	93/2362	1.18
BX93	96/2438	1.21
BX95	98/2489	1.24

CORREIA N°	C.E. (pol)/(mm)	PESO (KG) POR FRISO
BX97	100/2540	1.27
BX100	103/2616	1.31
BX103	106/2692	1.34
BX105	108/2743	1.37
BX108	111/2819	1.41
BX112	115/2921	1.46

Perfil BX kraftbands não é um item disponível em estoque. Contate a OPTIBELT para informações sobre pedidos.

RM/MPTA PADRÃO

PERFIL 3VX: 9 mm L x 8 mm A

KRAFTBANDS

C.E. = Comprimento Externo L = Largura A = Altura

CORREIA N°	C.E. (pol)/(mm)	PESO (KG) POR FRISO
3VX425	42.5/1079	.276
3VX475	47.5/1206	.294
3VX500	50/1270	.308
3VX530	53/1346	.326
3VX560	56/1422	.344
3VX600	60/1524	.371

CORREIA N°	C.E. (pol)/(mm)	PESO (KG) POR FRISO
3VX630	63/1600	.389
3VX670	67/1701	.412
3VX710	71/1803	.439
3VX750	75/1905	.462
3VX800	80/2032	.493

CORREIA N°	C.E. (pol)/(mm)	PESO (KG) POR FRISO
3VX850	85/2159	.525
3VX900	90/2286	.557
3VX950	95/2413	.588
3VX1000	100/2540	.616
3VX1060	106/2692	.656

CORREIA N°	C.E. (pol)/(mm)	PESO (KG) POR FRISO
3VX1120	112/2844	.693
3VX1180	118/2997	.729
3VX1250	125/3175	.774
3VX1320	132/3352	.815
3VX1400	140/3556	.865

PERFIL 5VX: 15 mm L x 13 mm A

KRAFTBANDS

C.E. = Comprimento Externo L = Largura A = Altura

CORREIA N°	C.E. (pol)/(mm)	PESO (KG) POR FRISO
5VX500	50/1270	.226
5VX530	53/1346	.240
5VX560	56/1422	.253
5VX600	60/1524	.271
5VX630	63/1600	.285
5VX670	67/1701	.303
5VX710	71/1803	.321

CORREIA N°	C.E. (pol)/(mm)	PESO (KG) POR FRISO
5VX750	75/1905	.339
5VX800	80/2032	.362
5VX850	85/2159	.385
5VX900	90/2286	.407
5VX950	95/2413	.430
5VX1000	100/2540	.453

CORREIA N°	C.E. (pol)/(mm)	PESO (KG) POR FRISO
5VX1060	106/2692	.480
5VX1120	112/2844	.507
5VX1180	118/2997	.534
5VX1250	125/3175	.566
5VX1320	132/3352	.597
5VX1400	140/3556	.634

CORREIA N°	C.E. (pol)/(mm)	PESO (KG) POR FRISO
5VX1500	150/3810	.679
5VX1600	160/4064	.724
5VX1700	170/4318	.770
5VX1800	180/4572	.815
5VX1900	190/4826	.860
5VX2000	200/5080	.906

JOGOS COMBINADOS: Quando pedir correias kraftbands você deve informar um jogo combinado (se necessário).

EXEMPLOS:

3/BX62 (3 FRISOS, BX62) 4/BX100 (4 FRISOS, BX100)
6/3VX630 (6 FRISOS, 3VX630) 8/3VX1180 (8 FRISOS, 3VX1180)
4/5VX950 (4 FRISOS, 5VX950) 10/5VX1250 (10 FRISOS, 5VX1250)

ENTREGA RÁPIDA:

Correias kraftbands estão disponíveis com 2-48 frisos dependendo do tamanho do perfil.

TAMANHOS ADICIONAIS DISPONÍVEIS. CONTATE UM DISTRIBUIDOR PARA MAIS INFORMAÇÕES.

Contate um distribuidor OPTIBELT para informações sobre tamanhos adicionais, disponibilidade de estoque e preços.

Todos os pesos são aproximados.

Tamanhos adicionais e Pedidos

Perfil / Comprimento Max. / Frisos

- BX / 4500 mm / 27-44
- 3VX / 4500 mm / 48 ou 84
- 5VX / 10000 mm / 64

Precisa de ajuda?

Contate o serviço ao cliente OPTIBELT. Nossos funcionários estão aqui para ajudá-los.
TEL (19) 3116-0500
E-MAIL: optibeltbrasil@optibelt.com



As correias VARIO POWER são ideais para acionamentos que requerem ampla faixa de variação no controle de velocidade. Sua construção única é desenvolvida para suportar cargas dinâmicas elevadas e transmitir mais potência do que as correias variadoras de velocidade convencionais.

- **Rendimento:** Capacidade de transmitir cargas pesadas.
- **Vida Útil Prolongada:** Cordonéis em fibra de vidro de baixa elasticidade resistentes ao laceamento e tecido de revestimento com elevada resistência à abrasão proporcionam uma vida útil mais longa.
- **Faixa de Temperatura:** -40 até 100°C.
- **Maior Flexibilidade:** Pode ser aplicada em polias menores do que as correias variadoras de velocidade convencionais.

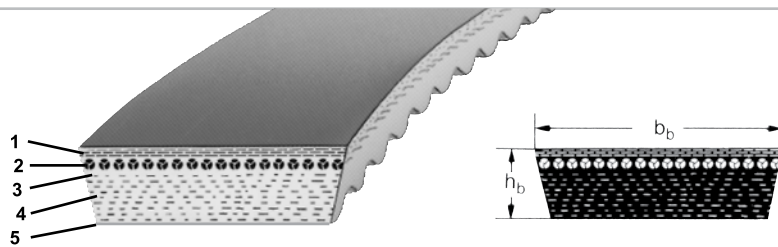

1. Camada superior da correia
2. Cordonel em Fibra de Vidro
3. Composto para acomodação do cordonel
4. Núcleo com fibra reforçada
5. Dentes moldados e revestidos.

DIMENSÕES NOMINAIS DO PADRÃO AMERICANO

PERFIL	(L)		(A)	
	(pol)	(mm)	(pol)	(mm)
1422 V	.88	22.35	.31	7.87
1922 V	1.19	30.23	.38	9.65
2322 V	1.44	36.58	.44	11.18
1926 V	1.19	30.23	.44	11.18
2926 V	1.81	45.97	.5	12.7
3226 V	2.00	50.80	.53	13.46
2530 V	1.56	39.62	.59	14.99
3230 V	2.00	60.80	.62	15.75
4430 V	2.75	69.85	.69	17.53
4036 V	2.50	63.50	.69	17.53
4436 V	2.75	69.85	.72	18.29
4836 V	3.00	76.20	.75	19.05

INSTRUÇÕES DE PEDIDO

O número da correia é uma descrição completa da mesma. Por exemplo: 4830V970

48 Largura do topo em 16 partes de uma polegada: 48/16" = 3

30 Ângulo do canal da polia = 30°

V Indica "Variadora de Velocidade"

970 Comprimento primitivo em 10 partes de uma polegada = 97"

VARIO POWER
ESPECIAIS

PADRÃO AMERICANO

VARIADORA DE VELOCIDADE

VARIADORA DE VELOCIDADE DENTES MOLDADOS

1422V235	1922V332	1922V544	2322V364	2330V273	2926V586	3226V663	4430V690
1422V300	1922V338	1922V604	2322V421	2430V345	2926V606	3226V783	4430V700
1422V360	1922V363	1926V427	2322V441	2530V660	2926V666	3230HV821	4430V730
1422V420	1922V403	2230V273	2322V481	2530V670	2926V686	3230HV856	4430V790
1422V660	1922V426	2230V275	2322V521	2830V363	2926V834	3230HV931	4430V850
1430V215	1922V443	2230V285	2322V541	2830V367	3226V392	3432V456	4430V970
1628V210	1922V454	2230V326	2322V601	2830V393	3226V514	4230V556	
1922V298	1922V484	2322V329	2322V681	2926V486	3226V585	4430V610	
1922V321	1922V526	2322V347	2326V310	2926V521	3226V603	4430V630	

TAMANHOS ADICIONAIS DISPONÍVEIS . CONTATE UM DISTRIBUIDOR PARA MAIS INFORMAÇÕES.

Precisa de ajuda?

Contate o serviço ao cliente OPTIBELT. Estamos aqui para ajudá-los. TEL(19) 3116-0500
E-MAIL: optibeltbrasil@optibelt.com

Tamanhos adicionais e Pedidos

Quantidade mínima de produção aplicável.
Contate a OPTIBELT para informações sobre o comprimento máximo de fabricação e outros detalhes.

Contate um distribuidor OPTIBELT para informações sobre tamanhos adicionais, disponibilidade de estoque e preços. Todos os pesos são aproximados.



VARIADORA MÉTRICA

C.I. = Comprimento Interno

CORREIA Nº	L x A (mm)	C.I (mm)	CORREIA Nº	L x A (mm)	C.I (mm)	CORREIA Nº	L x A (mm)	C.I (mm)	CORREIA Nº	L x A (mm)	C.I (mm)
13X5X468	13 x 5	468	28X8X600	28 x 8	600	32X10X850	32 x 10	850	41X13X1740	41 x 13	1740
13X5X500	13 x 5	500	28X8X650	28 x 8	650	32X10X900	32 x 10	900	41X13X1940	41 x 13	1940
17X5X426	17 x 5	426	28X8X700	28 x 8	700	32X10X950	32 x 10	950	47X13X1000	47 x 13	1000
17X5X476	17 x 5	476	28X8X750	28 x 8	750	32X10X1000	32 x 10	1000	47X13X1060	47 x 13	1060
17X5X536	17 x 5	536	28X8X800	28 x 8	800	32X10X1073	32 x 10	1073	47X13X1120	47 x 13	1120
17X5X570	17 x 5	570	28X8X850	28 x 8	850	32X10X1120	32 x 10	1120	47X13X1180	47 x 13	1180
17X5X606	17 x 5	606	28X8X900	28 x 8	900	32X10X1180	32 x 10	1180	47X13X1250	47 x 13	1250
17X5X776	17 x 5	776	28X8X950	28 x 8	950	32X10X1200	32 x 10	1200	47X13X1320	47 x 13	1320
21X6X530	21 x 6	530	28X8X1000	28 x 8	1000	32X10X1353	32 x 10	1353	47X13X1400	47 x 13	1400
21X6X600	21 x 6	600	28X8X1060	28 x 8	1060	37X10X660	37 x 10	660	47X13X1500	47 x 13	1500
21X6X610	21 x 6	610	28X8X1120	28 x 8	1120	37X10X800	37 x 10	800	47X13X1600	47 x 13	1600
21X6X675	21 x 6	675	28X8X1180	28 x 8	1180	37X10X850	37 x 10	850	47X13X1700	47 x 13	1700
21X6X770	21 x 6	770	28X8X1250	28 x 8	1250	37X10X900	37 x 10	900	47X13X1800	47 x 13	1800
21X6X870	21 x 6	870	28X8X1320	28 x 8	1320	37X10X950	37 x 10	950	52X16X1180	52 x 16	1180
21X6X970	21 x 6	970	28X8X1400	28 x 8	1400	37X10X1000	37 x 10	1000	52X16X1250	52 x 16	1250
21X6X1220	21 x 6	1220	28X8X1450	28 x 8	1450	37X10X1020	37 x 10	1020	52X16X1325	52 x 16	1325
22X8X485	22 x 8	485	28X8X1500	28 x 8	1500	37X10X1060	37 x 10	1060	52X16X1400	52 x 16	1400
22X8X525	22 x 8	525	30X10X650	30 x 10	650	37X10X1120	37 x 10	1120	52X16X1525	52 x 16	1525
22X8X565	22 x 8	565	30X10X665	30 x 10	665	37X10X1180	37 x 10	1180	52X16X1600	52 x 16	1600
22X8X650	22 x 8	650	30X10X700	30 x 10	700	37X10X1250	37 x 10	1250	52X16X1725	52 x 16	1725
22X8X700	22 x 8	700	30X10X800	30 x 10	800	37X10X1320	37 x 10	1320	52X16X1925	52 x 16	1925
22X8X750	22 x 8	750	30X10X850	30 x 10	850	37X10X1400	37 x 10	1400	52X16X2165	52 x 16	2165
22X8X800	22 x 8	800	30X10X875	30 x 10	875	37X10X1500	37 x 10	1500	52X16X2240	52 x 16	2240
22X8X850	22 x 8	850	30X10X900	30 x 10	900	37X10X1600	37 x 10	1600	55X16X1400	55 x 16	1400
22X8X900	22 x 8	900	30X10X950	30 x 10	950	37X10X1700	37 x 10	1700	55X16X1500	55 x 16	1500
22X8X950	22 x 8	950	30X10X1000	30 x 10	1000	37X10X1800	37 x 10	1800	55X16X1600	55 x 16	1600
22X8X1000	22 x 8	1000	30X10X1035	30 x 10	1035	41X13X925	41 x 13	925	55X16X1700	55 x 16	1700
22X8X1060	22 x 8	1060	30X10X1050	30 x 10	1050	41X13X1000	41 x 13	1000	55X16X1800	55 x 16	1800
22X8X1185	22 x 8	1185	30X10X1120	30 x 10	1120	41X13X1040	41 x 13	1040	65X20X1706	65 x 20	1706
26X8X655	26 x 8	655	30X10X1200	30 x 10	1200	41X13X1060	41 x 13	1060	65X20X1906	65 x 20	1906
26X8X672	26 x 8	672	30X10X1320	30 x 10	1320	41X13X1120	41 x 13	1120	70X18X1600	70 x 18	1600
26X8X710	26 x 8	710	30X10X1340	30 x 10	1340	41X13X1180	41 x 13	1180	70X18X1700	70 x 18	1700
26X8X750	26 x 8	750	30X10X1500	30 x 10	1500	41X13X1190	41 x 13	1190	70X18X1800	70 x 18	1800
26X8X762	26 x 8	762	30X10X1600	30 x 10	1600	41X13X1250	41 x 13	1250	70X18X1900	70 x 18	1900
26X8X800	26 x 8	800	32X10X750	32 x 10	750	41X13X1340	41 x 13	1340	70X18X2000	70 x 18	2000
26X8X862	26 x 8	862	32X10X790	32 x 10	790	41X13X1440	41 x 13	1440	70X18X2240	70 x 18	2240
26X8X962	26 x 8	962	32X10X820	32 x 10	820	41X13X1600	41 x 13	1600	70X18X2500	70 x 18	2500
26X8X1082	26 x 8	1082									

VARIO POWER
ESPECIAIS

Contate um distribuidor OPTIBELT para informações sobre tamanhos adicionais, disponibilidade de estoque e preços. Todos os pesos são aproximados.

Tamanhos adicionais e Pedidos

Quantidade mínima de produção aplicável.
Contate a OPTIBELT para informações sobre o comprimento máximo de fabricação e outros detalhes.

Dimensões do Perfil:

Largura superior x Altura x Comprimento

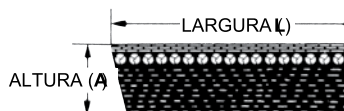



L = Largura A = Altura

CORREIA EM V DUPLA

PERFILAA : 12,7 mm L x 9,5 mm A

CORREIA N°	PESO (KG)
AA51	.185
AA55	.199
AA60	.217
AA64	.231
AA66	.240

CORREIA N°	PESO (KG)
AA68	.249
AA70	.253
AA75	.271
AA80	.289
AA85	.308

CORREIA N°	PESO (KG)
AA90	.326
AA92	.335
AA96	.348
AA105	.380
AA108	.389

CORREIA N°	PESO (KG)
AA112	.407
AA118	.425
AA120	.434
AA128	.462
AA148	.534

L = Largura A = Altura

CORREIA EM V DUPLA

PERFILBB : 16,6 mm L x 12,7 mm A

CORREIA N°	PESO (KG)
BB42	.267
BB43	.271
BB45	.285
BB53	.335
BB55	.348
BB60	.380
BB68	.430
BB71	.448
BB72	.457
BB73	.462
BB74	.471
BB75	.475
BB76	.480
BB81	.511
BB83	.525
BB85	.539

CORREIA N°	PESO (KG)
BB90	.570
BB91	.575
BB92	.584
BB93	.588
BB94	.597
BB95	.602
BB96	.607
BB97	.616
BB100	.634
BB103	.652
BB105	.665
BB107	.679
BB108	.684
BB111	.702
BB112	.711
BB115	.729

CORREIA N°	PESO (KG)
BB116	.733
BB117	.742
BB118	.747
BB120	.761
BB123	.779
BB124	.788
BB125	.792
BB128	.810
BB129	.819
BB130	.824
BB133	.842
BB136	.860
BB144	.915
BB155	.983
BB158	1.00
BB162	1.02

CORREIA N°	PESO (KG)
BB168	1.06
BB169	1.07
BB173	1.09
BB180	1.14
BB182	1.15
BB190	1.20
BB195	1.23
BB210	1.33
BB226	1.43
BB228	1.44
BB230	1.45
BB240	1.52
BB270	1.71
BB277	1.75
BB300	1.90

L = Largura A = Altura

CORREIA EM V DUPLA

PERFILCC : 22,2 mm L x 15,8 mm A

CORREIA N°	PESO (KG)
CC75	.783
CC81	.842
CC85	.887
CC90	.937
CC96	1.00
CC105	1.09
CC112	1.16

CORREIA N°	PESO (KG)
CC120	1.25
CC128	1.33
CC136	1.41
CC144	1.49
CC158	1.64
CC162	1.68
CC173	1.80

CORREIA N°	PESO (KG)
CC180	1.87
CC193	2.01
CC195	2.03
CC204	2.12
CC210	2.18
CC240	2.50

CORREIA N°	PESO (KG)
CC270	2.81
CC300	3.12
CC330	3.43
CC360	3.75
CC390	4.06
CC420	4.37

TAMANHOS ADICIONAIS DISPONÍVEIS . CONTATE UM DISTRIBUIDOR PARA MAIS INFORMAÇÕES.

Precisa de ajuda?

Contate o serviço ao cliente OPTIBELT.
Estamos aqui para ajudá-los. TEL(19)
3116-0500
E-MAIL: optibeltbrasil@optibelt.com

DK COM CORDONEL EM ARAMIDA

- Produto de fabricação especial.
- Quantidades mínimas aplicáveis.

Contate um distribuidor OPTIBELT para informações sobre tamanhos adicionais, disponibilidade de estoque e preços.

Todos os pesos são aproximados.



optibelt KK E optibelt RR CORREIAS EM V DE POLIURETANO

PERFIS

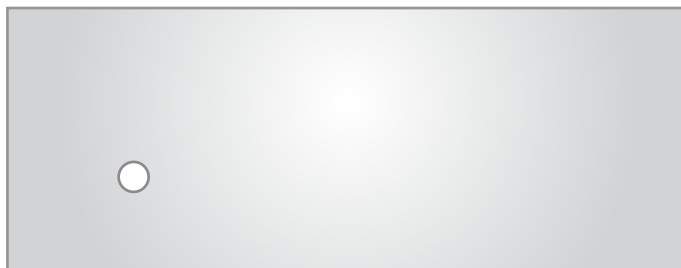
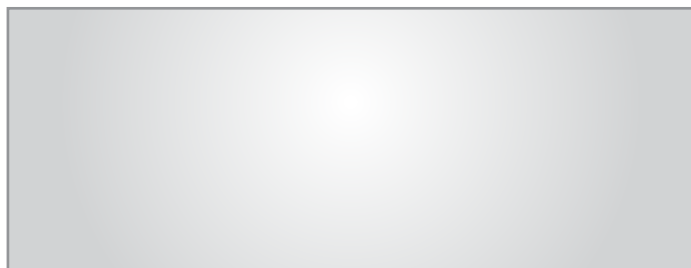

PERFIL	LARGURA X ALTURA (pol)	LARGURA X ALTURA (mm)	COMPRIMENTO DO ROLO (M/FT)	PESO (≈ KG/M)
A/13	1/2 x 11/32"	13 x 8	50/164	0.098
B/17	21/32 x 7/16"	17 x 11	50/164	0.173
C/22	7/8 x 9/16"	22 x 14	25/ 82	0.275

-Laranja, 87 Shore A -Branca, 92 Shore A -Branca, 98 Shore A

DIÂMETRO (pol)	DIÂMETRO (mm)	COMPRIMENTO DO ROLO (M/FT)
0.12	3 MM	200 M/656 FT
0.16	4 MM	200 M/656 FT
0.20	5 MM	200 M/656 FT
0.24	6 MM	100 M/328 FT
0.28	7 MM	100 M/328 FT
0.32	8 MM	100 M/328 FT
0.39	10 MM	100 M/328 FT
0.47	12 MM	50 M/164 FT
0.59	15 MM	50 M/164 FT

-Verde, 87 Shore A -Branca, 92 Shore A -Azul, 98 Shore A
-Laranja 87 Shore A (aprovado para alimentos).
também disponível em Amarelo, 82 Shore A

KK & RR
ESPECIAIS

CORREIA EM V DE POLIURETANO COM REVESTIMENTO ESPECIAL KK

(BRANCA, 92 SHORE A) CORREIA EM V DE POLIURETANO COM REVESTIMENTO PARA TRANSPORTE

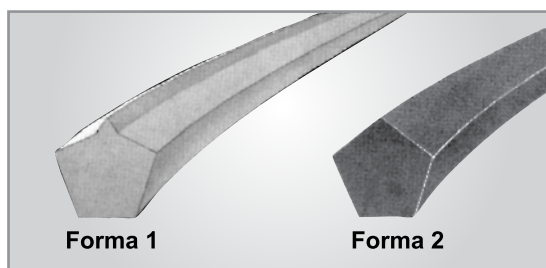
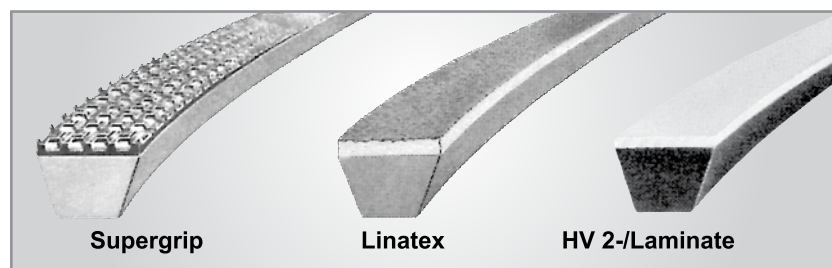

PERFIL	LARGURA X ALTURA (pol)	LARGURA X ALTURA (mm)	COMPRIMENTO DO ROLO (M/FT)
A/13	1/2 x 11/32"	13 x 8	50/164
B/17	21/32 x 7/16"	17 x 11	50/164
C/22	7/8 x 9/16"	22 x 14	25/ 82

DIÂMETRO (pol)	DIÂMETRO (mm)	COMPRIMENTO DO ROLO (M/FT)
1	A/13	25/82
2	A/13	25/82
1	B/17	25/82
2	B/17	25/82
1	C/22	25/82
2	C/22	25/82

Item não disponível em estoque

**PERFIS
POLIURETANO**

**optibelt WR
CORREIA EM V DE AMPLO ÂNGULO (60°)**



3M = 3 x 2 mm

5M = 5 x 3 mm

7M = 7 x 5 mm

11M = 11 x 7 mm

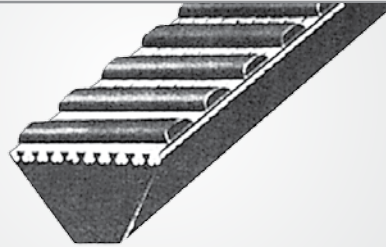

COMPRIMENTO EXTERNO (mm)	3M	5M	7M	11M	COMPRIMENTO EXTERNO (mm)	3M	5M	7M	11M	COMPRIMENTO EXTERNO (mm)	3M	5M	7M	11M
180	•				425	•	•			1000		•	•	•
185	•				437	•	•			1030		•	•	•
190	•				450	•	•			1060		•	•	•
195	•				462	•	•			1090		•	•	•
200	•				475	•	•			1120		•	•	•
206	•				487	•	•			1150		•	•	•
212	•				500	•	•	•		1180		•	•	•
218	•				515	•	•	•		1220		•	•	•
224	•				530	•	•	•		1250		•	•	•
230	•				545	•	•	•		1280		•	•	•
236	•				560	•	•	•		1320		•	•	•
243	•				580	•	•	•		1360		•	•	•
250	•				600	•	•	•		1400		•	•	•
258	•				615	•	•	•		1450		•	•	•
265	•				630	•	•	•		1500			•	•
272	•				650	•	•	•		1550			•	•
280	•	•			670	•	•	•		1600			•	•
290	•	•			690	•	•	•		1650			•	•
300	•	•			710	•	•	•	•	1700			•	•
307	•	•			730	•	•	•	•	1750			•	•
315	•	•			750	•	•	•	•	1800			•	•
325	•	•			775		•	•	•	1850			•	•
335	•	•			800		•	•	•	1900			•	•
345	•	•			825		•	•	•	1950			•	•
355	•	•			850		•	•	•	2000			•	•
365	•	•			875		•	•	•	2060			•	•
375	•	•			900		•	•	•	2120		•	•	•
387	•	•			925		•	•	•	2180			•	•
400	•	•			950		•	•	•	2240			•	•
412	•	•			975		•	•	•	2300			•	•

**WR
ÂNGULO
ESPECIAIS**

• COMPRIMENTOS DISPONÍVEIS PARA FABRICAÇÃO • EM NÃO DISPONÍVEL EM ESTOQUE



optibelt OE OPTIMAT CORREIA EM V ABERTA

PERFIS A, B, C, D, E
ABERTA, PERFURADA

OPTIMAT (OE) Correias em V abertas, Perfuradas

Estas correias em V abertas são resistentes ao óleo e ao calor, podendo ser instaladas rapidamente. A fácil utilização de grampos da correia garantem facilidade na instalação.

- **Rápido e fácil:** Fácil utilização de grampos.
- **Resistência:** Núcleos preenchidos com tecido proporcionam uma resistência adicional à correia e aos grampos.
- **Perfis de padrão americano disponíveis:** A, B, C, D, E
- **Perfis de padrão métrico disponíveis:** 6, 8, 10, 20, 25, SPZ, SPA
- **Perfis de Trabalho leve disponíveis:** 2L, 3L, 4L

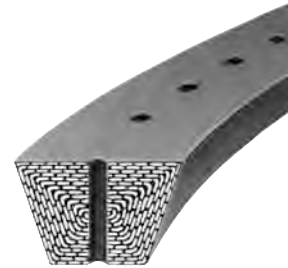

PERFIL	B ₀ x H ₀		DIÂMETRO PRIMITIVO MÍNIMO D A POLIA		CONSTRUÇÕES
	(Pol)	(mm)	(Pol)	(mm)	
A/13	.51 x .31	13 x 8	4	100	Padrão Poliéster Construções especiais: Construção "S" com cobertura de neoprene. (Primabelt) Não Perfurada. Disponíveis também: Perfis métricos 6, 8, 10, 20, 25 e perfis estreitos SPZ e SPA (Optimat SK)
B/17	.67 x .43	17 x 11	5.5	140	
C/22	.87 x .55	22 x 14	8.8	224	
D/32	1.26 x .79	32 x 20	14	355	
E/40	1.57 x 1	40 x 25	20	500	

TAMANHOS ADICIONAIS E CORREIAS SEXTAVADAS (DK) DISPONÍVEIS.
 CONTATE O ATENDIMENTO AO CLIENTE PARA MAIORES INFORMAÇÕES.

GRAMPOS PARA CORREIAS OPTIMAT OE E SK

GRAMPOS PARA CORREIAS OPTIMAT OE E SK	
GRAMPO COM PLACAS	GRAMPO COM ARTICULAÇÃO
Ideal para aplicações onde a rigidez da emenda da correia não é um problema	Ideal para aplicações onde a rigidez da ligação com a emenda poderia causar uma falha na correia.

OE OPTIMAT
ESPECIAIS



CORREIA Nº	ALTURA PERSONALIZADA		PASSO (mm)	LARGURA DAS FRISOS (Pol) / (mm)
	PADRÃO (Pol) / (mm)	MÁXIMA (Pol) / (mm)		
PKR 0	.12 / 3,5	.20 / 5,08	—	—
PKR 1	.12 / 3,5	.20 / 5,08	.40 / 10,16	—
PKR 2	.12 / 3,5	.20 / 5,08	—	—
PKR 3 KRAFTBANDS	.20 / 5,08	—	—	.15 / 3,81
PKR 5	.20 / 5,08	—	.51 / 12,95	—

QUALIDADE/ COR	RESISTÊNCIA À TEMPERATURA (°C)	PASSO (mm)	RESISTÊNCIA AO ÓLEO	MANCHA
SBR-NR/CLARO	-40 até +70	55	NÃO	NÃO
CR/PRETO	-25 até +100	65	LIMITADA	SIM

SBR: Borracha Estireno butadieno NR: Borracha Natural CR: Borracha Cloropreno

ALTURAS PERSONALIZADAS ADICIONAIS				3 OU 5 MM ACIMA DO PADRÃO				QUANTIDADE MÍNIMA DE PEDIDO APLICÁVEL			
PERFIL	ALTURA PADRÃO (mm)	COMPRIMENTO INTERNO PADRÃO (mm)		PERSONALIZAÇÃO				INTERVALO PADRÃO (47 até 50)		INTERVALO INTERMEDIÁRIA	
				PKR 0	PKR 1	PKR 2	PKR 3				
A/13	8	1200	5000 ¹	•	•	•	—	20 PCS., PKR 0 18 PCS.	60 PCS., PKR 0 31 PCS.		
B/17	11	1200	7100 ¹	•	•	•	—	15 PCS.	50 PCS.		
20	12,5	1850	8000 ²	•	•	•	—	13 PCS.	21 PCS.		
C/22	14	1850	10000 ²	•	•	•	—	12 PCS.	57 PCS.		
25	16	1850	10000 ²	•	•	•	—	11 PCS.	51 PCS.		
D/32	20	2850	12500 ²	•	•	•	• ³	9 PCS.	22 PCS.		
E/40	25	—	—	—	—	—	—	SOB CONSULTA	SOB CONSULTA		

¹ Comprimento máximo de produção (sob consulta).

² Apenas disponível em CR/preto

³ Comprimento Max. de produção 21,000 mm 2/10 para pedidos especiais.

ALTURAS PERSONALIZADAS			
COMPRIMENTO INTERNO PADRÃO (mm)	TIPO DE PERSONALIZAÇÃO		QTD. MIN
	PKR 0	PKR 2	
3550 ≤ 10000 ¹	•	•	10
3850 ≤ 21000 ¹	•	•	10
3550 ≤ 21000 ¹	•	•	8
3550 ≤ 21000 ¹	•	•	8
2850 ≤ 21000 ¹	•	•	8
2850 ≤ 21000 ¹	•	•	6
4000 ≤ 21000 ¹	•	•	5

CR/preto sob consulta

PKR SEM FIM
ESPECIAIS

Quando fizer um pedido, observe a altura max. da correia incluindo a cobertura. Isto é indicado pela descrição do perfil, como a seguir:

Perfil B/17 – cobertura superior com altura padrão = 17 x 11
 Perfil B/17 – com uma cobertura adicional de 3 mm = 17 x 14
 Perfil B/17 – com uma cobertura adicional de 5 mm = 17 x 16

KRAFTBANDS COM REVESTIMENTO SUPERIOR PERSONALIZADO								
PERFIL	DIMENSÕES DA CORREIA LARGURA X ALTURA (mm)	ALTURA COM COBERTURA SUPERIOR (Pol) / (mm)	COMPRIMENTO (mm)	COMPRIMENTO MÁXIMO DE PRODUÇÃO (mm)	PERSONALIZAÇÃO			
					PKR 0	PKR 1	PKR 2	PKR 3
3V	8,9 x 7,9	.39 / 9,90	1270 ≤ 3556 L _o	4242	•	—	—	—
5V	15 x 13	.59 / 14,98	1270 ≤ 9017 L _o	10007	•	—	—	—
8V	25 x 23	1 / 25,4	2540 ≤ 12065 L _o	14986	•	—	—	—
A	13 x 7.9	.39 / 9,90	1244 ≤ 4978 L _i	10007	•	—	—	—
			2794 ≤ 10007 L _i	Max. sob consulta	—	—	—	•
B	17 x 11	.51 / 12,95	2794 ≤ 10007 L _i	10007	•	•	•	—
C	22 x 14	.64 / 16,25	1905 ≤ 7086 L _i	10007	•	—	—	—

Coberturas adicionais estão disponíveis. Quantidade mínima aplicável.
 Contate um distribuidor para maiores informações.



As correias RB são fabricadas com um composto de borracha OPTIBELT com superior resistência ao desgaste. Seu cordoneel de alta resistência à tensão é projetado para um desempenho duradouro e uma operação silenciosa.

- **Resistente a Choques:** Capaz de resistir à sobre-cargas de curta intensidade, protegendo a máquina
- **Resistente ao Óleo:** Camada superior de borracha resistente à absorção de óleo.
- **Faixa de Temperatura:** Aperfeiçoada faixa de temperatura operacional.
- **Baixo Ruído:** Opera silenciosamente, resistente à vibrações.
- **Versátil:** Pode funcionar com polias tensoras nas costas e em acionamentos serpentinas.
- **Alto Rendimento:** Proporciona maior fricção na superfície da polia, transmitindo maior potência do que as correias poly V convencionais.



PERFIL	H/PH*		J/PJ		K/PK*		L/PL		M/PM	
	Pol	mm	Pol	mm	Pol	mm	Pol	mm	Pol	mm
S	0.063	1.60	0.092	2.34	0.140	3.56	0.185	4.70	0.370	9.40
H	0.12	3.00	0.14	3.50	0.22	5.50	0.28	7.00	0.51	13.00

* Perfis H/PH E K/PK não são itens de estoque. Eles estão disponíveis em todos os comprimentos padrões e não padrões. Contate um distribuidor OPTIBELT para disponibilidade e tempo de entrega.

J/PJ

CORREIAS POLY V

CORREIA N°	DIN ISO REF. #	PESO (KG)
110J	PJ 280	.004
130J	PJ 330	.004
140J	PJ 356	.004
143J	PJ 362	.009
150J	PJ 381	.009
160J	PJ 406	.009
163J	PJ 414	.009
170J	PJ 432	.009
180J	PJ 457	.009
190J	PJ 483	.009
200J	PJ 508	.009
210J	PJ 533	.009
220J	PJ 559	.009
230J	PJ 584	.009
240J	PJ 610	.009
260J	PJ 660	.013
280J	PJ 711	.013
285J	PJ 723	.013

CORREIA N°	DIN ISO REF. #	PESO (KG)
300J	PJ 762	.013
320J	PJ 813	.013
329J	PJ 836	.013
340J	PJ 864	.018
360J	PJ 914	.018
376J	PJ 955	.018
380J	PJ 965	.018
400J	PJ 1016	.018
430J	PJ 1092	.018
435J	PJ 1105	.018
437J	PJ 1110	.018
442J	PJ 1123	.018
445J	PJ 1130	.018
453J	PJ 1150	.022
460J	PJ 1168	.022
470J	PJ 1194	.022
473J	PJ 1200	.022
481J	PJ 1222	.022

CORREIA N°	DIN ISO REF. #	PESO (KG)
490J	PJ 1244	.022
497J	PJ 1262	.022
500J	PJ 1270	.022
506J	PJ 1285	.022
512J	PJ 1301	.022
515J	PJ 1312	.022
518J	PJ 1316	.022
520J	PJ 1321	.022
525J	PJ 1333	.022
534J	PJ 1355	.022
540J	PJ 1371	.027
550J	PJ 1397	.027
562J	PJ 1428	.027
567J	PJ 1439	.027
580J	PJ 1473	.027
581J	PJ1475	.027
610J	PJ 1549	.027
630J	PJ 1600	.027

CORREIA N°	DIN ISO REF. #	PESO (KG)
650J	PJ 1651	.031
655J	PJ 1663	.031
690J	PJ 1752	.031
700J	PJ 1780	.031
730J	PJ 1854	.031
746J	PJ 1895	.031
752J	PJ 1910	.031
754J	PJ 1915	.031
760J	PJ 1930	.036
770J	PJ 1956	.036
774J	PJ 1965	.036
780J	PJ 1981	.036
784J	PJ 1992	.036
820J	PJ 2083	.036
848J	PJ 2155	.040
870J	PJ 2210	.040
920J	PJ 2337	.040
980J	PJ 2489	.045

EXEMPLOS:

- 180J4 (4 FRISOS, J ou PJ 457)
- 490J10 (10 FRISOS, J ou PJ 1244)
- 470J6 (6 FRISOS, J ou PJ 1194)
- 870J8 (8 FRISOS, J ou PJ 2210)

ENTREGA RÁPIDA:

Cada unidade OPTIBELT corta correias poly V nas especificações do cliente.

Contate um distribuidor OPTIBELT para informações sobre tamanhos adicionais, disponibilidade de estoque e preços.

Todos os pesos são aproximados.

Tamanhos adicionais e Pedidos

Itens em estoque e tamanhos adicionais disponíveis. Contate um distribuidor para maiores informações.

*Perfis H/PH E K/PK não são itens de estoque. Eles estão disponíveis em todos os comprimentos padrões e não padrões. Contate um distribuidor OPTIBELT para disponibilidade e tempo de entrega.



CORREIAS POLY V

L/PL

CORREIA Nº	DIN ISO REF. #	PESO (KG)
500L	PL 1270	.362
540L	PL 1371	.389
560L	PL 1422	.407
615L	PL 1562	.448
655L	PL 1664	.475
675L	PL 1715	.489
695L	PL 1764	.502
725L	PL 1841	.525
765L	PL 1943	.557

CORREIA Nº	DIN ISO REF. #	PESO (KG)
780L	PL 1981	.566
795L	PL 2020	.579
815L	PL 2070	.593
840L	PL 2134	.611
865L	PL 2197	.629
915L	PL 2324	.665
930L	PL 2362	.674
975L	PL 2476	.706
990L	PL 2515	.720

CORREIA Nº	DIN ISO REF. #	PESO (KG)
1065L	PL 2705	.774
1080L	PL 2743	.783
1140L	PL 2895	.828
1150L	PL 2921	.833
1180L	PL 2997	.856
1215L	PL 3086	.883
1230L	PL 3124	.892
1295L	PL 3289	.942
1310L	PL 3327	.951

CORREIA Nº	DIN ISO REF. #	PESO (KG)
1455L	PL 3696	1.05
1595L	PL 4051	1.15
1650L	PL 4191	1.19
1760L	PL 4470	1.27
1820L	PL 4622	1.32
1980L	PL 5092	1.43
2120L	PL 5385	1.53
2400L	PL 6096	1.57

CORREIAS POLY V

M/PM

CORREIA Nº	DIN ISO REF. #	PESO (KG)
900M	PM 2286	.520
940M	PM 2388	.543
990M	PM 2515	.570
1060M	PM 2693	.611
1115M	PM 2832	.643
1150M	PM 2921	.665
1185M	PM 3010	.684

CORREIA Nº	DIN ISO REF. #	PESO (KG)
1230M	PM 3124	.711
1310M	PM 3327	.756
1390M	PM 3531	.801
1470M	PM 3734	.847
1610M	PM 4089	.928
1650M	PM 4191	.951
1760M	PM 4470	1.01

CORREIA Nº	DIN ISO REF. #	PESO (KG)
1830M	PM 4648	1.05
1980M	PM 5029	1.15
2130M	PM 5410	1.22
2410M	PM 6121	1.39
2560M	PM 6502	1.47
2710M	PM 6883	1.56
3010M	PM 7646	1.73

CORREIA Nº	DIN ISO REF. #	PESO (KG)
3310M	PM 8408	1.91
3910M	PM 9931	2.25
4210M	PM 10693	2.42
4810M	PM 12217	2.77

EXEMPLOS:

- 500L4 (4 FRISOS, L ou PL 1270) • 1150L10 (10 FRISOS, L ou PL 2921)
- 840L6 (6 FRISOS, L ou PL 1194) • 1230L8 (8 FRISOS, L ou PL 3124)
- 990M4 (4 FRISOS, M ou PM 2515) • 1830M10 (10 FRISOS, M ou PM 2921)
- 1310L6 (6 FRISOS, M ou PM 3327) • 6010M8 (8 FRISOS, M ou PM 15266)

ENTREGA RÁPIDA:

Cada unidade OPTIBELT corta correias poly V nas especificações do cliente.

DETERMINANDO A LARGURA DA CORREIA

Caso você não tenha certeza, apenas conte o número de frisos da correia.



*Perfis H/PH E K/PK não são itens de estoque. Eles estão disponíveis em todos os comprimentos padrões e não padrões. Contate um distribuidor OPTIBELT para disponibilidade e tempo de entrega.

Tamanhos adicionais e Pedidos
Itens em estoque e tamanhos adicionais disponíveis. Contate um distribuidor para maiores informações.

Contate um distribuidor OPTIBELT para informações sobre tamanhos adicionais, disponibilidade de estoque e preços.

Todos os pesos são aproximados.



OMEGA HL são correias de desempenho extremamente elevado, projetadas para suportar cargas excessivas em uma ampla faixa de velocidades.

- **Máximo Rendimento:** Cordonel de fibra de vidro reforçado proporciona uma incrível resistência e força de tração.
- **Baixo Ruído:** O design dos dentes da correia OMEGA e o tecido de revestimento colaboram para uma operação mais silenciosa.
- **Durabilidade:** O tecido de revestimento de poliamida aumenta a resistência ao desgaste.
- **Resistência:** Fibras de aramida são misturadas no composto de borracha para uma estrutura dentada com elevada resistência à ruptura.
- **Versatilidade:** Pode ser utilizada em polias HTD® e RPP®.
- **Faixa de Temperatura:** De -30 até 100°C
- **Anti-estática:** Atende as especificações da ISO 9563 por ser anti-estática.



PERFIL 8M PASSO 8 mm

SINCRONIZADORA OMEGA HL

C.P. = Comprimento Primitivo

CORREIA Nº	C.P. (mm)	Nº DENTES	CORREIA Nº	C.P. (mm)	Nº DENTES	CORREIA Nº	C.P. (mm)	Nº DENTES	CORREIA Nº	C.P. (mm)	Nº DENTES
288-8MHL-20	288	36	784-8MHL-20	784	98	1120-8MHL-20	1120	140	1584-8MHL-20	1584	198
352-8MHL-20	352	44	800-8MHL-20	800	100	1128-8MHL-20	1128	141	1600-8MHL-20	1600	200
376-8MHL-20	376	47	824-8MHL-20	824	103	1160-8MHL-20	1160	145	1680-8MHL-20	1680	210
416-8MHL-20	416	52	840-8MHL-20	840	105	1184-8MHL-20	1184	148	1696-8MHL-20	1696	212
424-8MHL-20	424	53	848-8MHL-20	848	106	1200-8MHL-20	1200	150	1728-8MHL-20	1728	216
480-8MHL-20	480	60	856-8MHL-20	856	107	1216-8MHL-20	1216	152	1760-8MHL-20	1760	220
560-8MHL-20	560	70	880-8MHL-20	880	110	1224-8MHL-20	1224	153	1800-8MHL-20	1800	225
576-8MHL-20	576	72	896-8MHL-20	896	112	1248-8MHL-20	1248	156	1936-8MHL-20	1936	242
600-8MHL-20	600	75	912-8MHL-20	912	114	1280-8MHL-20	1280	160	2000-8MHL-20	2000	250
608-8MHL-20	608	76	920-8MHL-20	920	115	1304-8MHL-20	1304	163	2240-8MHL-20	2240	280
632-8MHL-20	632	79	960-8MHL-20	960	120	1344-8MHL-20	1344	168	2248-8MHL-20	2248	281
640-8MHL-20	640	80	976-8MHL-20	976	122	1360-8MHL-20	1360	170	2272-8MHL-20	2272	284
656-8MHL-20	656	82	1000-8MHL-20	1000	125	1400-8MHL-20	1400	175	2400-8MHL-20	2400	300
680-8MHL-20	680	85	1040-8MHL-20	1040	130	1424-8MHL-20	1424	178	2504-8MHL-20	2504	313
712-8MHL-20	712	89	1056-8MHL-20	1056	132	1440-8MHL-20	1440	180	2600-8MHL-20	2600	325
720-8MHL-20	720	90	1064-8MHL-20	1064	133	1520-8MHL-20	1520	190	2800-8MHL-20	2800	350
760-8MHL-20	760	95	1080-8MHL-20	1080	135	1552-8MHL-20	1552	194	3280-8MHL-20	3280	410
776-8MHL-20	776	97	1096-8MHL-20	1096	137						
288-8MHL-30	288	36	632-8MHL-30	632	79	824-8MHL-30	824	103	1000-8MHL-30	1000	125
352-8MHL-30	352	44	640-8MHL-30	640	80	840-8MHL-30	840	105	1040-8MHL-30	1040	130
376-8MHL-30	376	47	656-8MHL-30	656	82	848-8MHL-30	848	106	1056-8MHL-30	1056	132
416-8MHL-30	416	52	680-8MHL-30	680	85	856-8MHL-30	856	107	1064-8MHL-30	1064	133
424-8MHL-30	424	53	712-8MHL-30	712	89	880-8MHL-30	880	110	1080-8MHL-30	1080	135
480-8MHL-30	480	60	720-8MHL-30	720	90	896-8MHL-30	896	112	1096-8MHL-30	1096	137
560-8MHL-30	560	70	760-8MHL-30	760	95	912-8MHL-30	912	114	1120-8MHL-30	1120	140
576-8MHL-30	576	72	776-8MHL-30	776	97	920-8MHL-30	920	115	1128-8MHL-30	1128	141
600-8MHL-30	600	75	784-8MHL-30	784	98	960-8MHL-30	960	120			
608-8MHL-30	608	76	800-8MHL-30	800	100	976-8MHL-30	976	122			

Contate um distribuidor OPTIBELT, para informações sobre disponibilidade de estoque, tamanhos adicionais e preços.

ENTREGA RÁPIDA: Cada unidade Optibelt corta correias sincronizadoras de acordo com as especificações do cliente

EXEMPLO:

Correia Nº: 1800-8MHL-20 (HL=CONSTRUÇÃO DA CORREIA)

1800 = 1800 mm Comprimento Primitivo 8M = Perfil e Construção 20 = 20 mm Largura da Correia

Correia Nº: 712-8MHL-30 (HL=CONSTRUÇÃO DA CORREIA)

712 = 712 mm Comprimento Primitivo 8M = Perfil e Construção 30 = 30 mm Largura da Correia



C.P. = Comprimento Primitivo

SINCRONIZADORA OMEGA HL

PERFIL 8M PASSO 8 mm

CORREIA Nº	C.P. (mm)	Nº DENTES	CORREIA Nº	C.P. (mm)	Nº DENTES	CORREIA Nº	C.P. (mm)	Nº DENTES	CORREIA Nº	C.P. (mm)	Nº DENTES
1160-8MHL-30	1160	145	1344-8MHL-30	1344	168	1600-8MHL-30	1600	200	2240-8MHL-30	2240	280
1184-8MHL-30	1184	148	1360-8MHL-30	1360	170	1680-8MHL-30	1680	210	2248-8MHL-30	2248	281
1200-8MHL-30	1200	150	1400-8MHL-30	1400	175	1696-8MHL-30	1696	212	2272-8MHL-30	2272	284
1216-8MHL-30	1216	152	1424-8MHL-30	1424	178	1728-8MHL-30	1728	216	2400-8MHL-30	2400	300
1224-8MHL-30	1224	153	1440-8MHL-30	1440	180	1760-8MHL-30	1760	220	2504-8MHL-30	2504	313
1248-8MHL-30	1248	156	1520-8MHL-30	1520	190	1800-8MHL-30	1800	225	2600-8MHL-30	2600	325
1280-8MHL-30	1280	160	1552-8MHL-30	1552	194	1936-8MHL-30	1936	242	2800-8MHL-30	2800	350
1304-8MHL-30	1304	163	1584-8MHL-30	1584	198	2000-8MHL-30	2000	250	3280-8MHL-30	3280	410
288-8MHL-50	288	36	784-8MHL-50	784	98	1120-8MHL-50	1120	140	1584-8MHL-50	1584	198
352-8MHL-50	352	44	800-8MHL-50	800	100	1128-8MHL-50	1128	141	1600-8MHL-50	1600	200
376-8MHL-50	376	47	824-8MHL-50	824	103	1160-8MHL-50	1160	145	1680-8MHL-50	1680	210
416-8MHL-50	416	52	840-8MHL-50	840	105	1184-8MHL-50	1184	148	1696-8MHL-50	1696	212
424-8MHL-50	424	53	848-8MHL-50	848	106	1200-8MHL-50	1200	150	1728-8MHL-50	1728	216
480-8MHL-50	480	60	856-8MHL-50	856	107	1216-8MHL-50	1216	152	1760-8MHL-50	1760	220
560-8MHL-50	560	70	880-8MHL-50	880	110	1224-8MHL-50	1224	153	1800-8MHL-50	1800	225
576-8MHL-50	576	72	896-8MHL-50	896	112	1248-8MHL-50	1248	156	1936-8MHL-50	1936	242
600-8MHL-50	600	75	912-8MHL-50	912	114	1280-8MHL-50	1280	160	2000-8MHL-50	2000	250
608-8MHL-50	608	76	920-8MHL-50	920	115	1304-8MHL-50	1304	163	2240-8MHL-50	2240	280
632-8MHL-50	632	79	960-8MHL-50	960	120	1344-8MHL-50	1344	168	2248-8MHL-50	2248	281
640-8MHL-50	640	80	976-8MHL-50	976	122	1360-8MHL-50	1360	170	2272-8MHL-50	2272	284
656-8MHL-50	656	82	1000-8MHL-50	1000	125	1400-8MHL-50	1400	175	2400-8MHL-50	2400	300
680-8MHL-50	680	85	1040-8MHL-50	1040	130	1424-8MHL-50	1424	178	2504-8MHL-50	2504	313
712-8MHL-50	712	89	1056-8MHL-50	1056	132	1440-8MHL-50	1440	180	2600-8MHL-50	2600	325
720-8MHL-50	720	90	1064-8MHL-50	1064	133	1520-8MHL-50	1520	190	2800-8MHL-50	2800	350
760-8MHL-50	760	95	1080-8MHL-50	1080	135	1552-8MHL-50	1552	194	3280-8MHL-50	3280	410
776-8MHL-50	776	97	1096-8MHL-50	1096	137						
288-8MHL-85	288	36	680-8MHL-85	680	85	912-8MHL-85	912	114	1184-8MHL-85	1184	148
352-8MHL-85	352	44	712-8MHL-85	712	89	920-8MHL-85	920	115	1200-8MHL-85	1200	150
376-8MHL-85	376	47	720-8MHL-85	720	90	960-8MHL-85	960	120	1216-8MHL-85	1216	152
416-8MHL-85	416	52	760-8MHL-85	760	95	976-8MHL-85	976	122	1224-8MHL-85	1224	153
424-8MHL-85	424	53	776-8MHL-85	776	97	1000-8MHL-85	1000	125	1248-8MHL-85	1248	156
480-8MHL-85	480	60	784-8MHL-85	784	98	1040-8MHL-85	1040	130	1280-8MHL-85	1280	160
560-8MHL-85	560	70	800-8MHL-85	800	100	1056-8MHL-85	1056	132	1304-8MHL-85	1304	163
576-8MHL-85	576	72	824-8MHL-85	824	103	1064-8MHL-85	1064	133	1344-8MHL-85	1344	168
600-8MHL-85	600	75	840-8MHL-85	840	105	1080-8MHL-85	1080	135	1360-8MHL-85	1360	170
608-8MHL-85	608	76	848-8MHL-85	848	106	1096-8MHL-85	1096	137	1400-8MHL-85	1400	175
632-8MHL-85	632	79	856-8MHL-85	856	107	1120-8MHL-85	1120	140	1424-8MHL-85	1424	178
640-8MHL-85	640	80	880-8MHL-85	880	110	1128-8MHL-85	1128	141			
656-8MHL-85	656	82	896-8MHL-85	896	112	1160-8MHL-85	1160	145			

8M CONTINUA PG 54

SINCRONIZADORA OMEGA HL

EXEMPLO:

Correia Nº: 1280-8MHL-50 (HL=CONSTRUÇÃO DA CORREIA)
 1280 = 1280 mm Comprimento Primitivo 8M = Perfil e Construção 50 = 50 mm Largura da Correia
 Correia Nº: 600-8MHL-85 (HL=CONSTRUÇÃO DA CORREIA)
 600 = 600 mm Comprimento Primitivo 8M = Perfil e Construção 85 = 85 mm Largura da Correia

Contate um distribuidor OPTIBELT, para informações sobre disponibilidade de estoque, tamanhos adicionais e preços.
ENTREGA RÁPIDA: Cada unidade Optibelt corta correias sincronizadoras de acordo com as especificações do cliente.



PERFIL 8M PASSO 8 mm

SINCRONIZADORA OMEGA HL

C.P. = Comprimento Primitivo

CORREIA Nº	C.P. (mm)	Nº DENTES	CORREIA Nº	C.P. (mm)	Nº DENTES	CORREIA Nº	C.P. (mm)	Nº DENTES	CORREIA Nº	C.P. (mm)	Nº DENTES
1440-8MHL-85	1440	180	1680-8MHL-85	1680	210	1936-8MHL-85	1936	242	2400-8MHL-85	2400	300
1520-8MHL-85	1520	190	1696-8MHL-85	1696	212	2000-8MHL-85	2000	250	2504-8MHL-85	2504	313
1552-8MHL-85	1552	194	1728-8MHL-85	1728	216	2240-8MHL-85	2240	280	2600-8MHL-85	2600	325
1584-8MHL-85	1584	198	1760-8MHL-85	1760	220	2248-8MHL-85	2248	281	2800-8MHL-85	2800	350
1600-8MHL-85	1600	200	1800-8MHL-85	1800	225	2272-8MHL-85	2272	284	3280-8MHL-85	3280	410

PERFIL 14M PASSO 14 mm

SINCRONIZADORA OMEGA HL

C.P. = Comprimento Primitivo

CORREIA Nº	C.P. (mm)	Nº DENTES	CORREIA Nº	C.P. (mm)	Nº DENTES	CORREIA Nº	C.P. (mm)	Nº DENTES	CORREIA Nº	C.P. (mm)	Nº DENTES
966-14MHL-40	966	69	1610-14MHL-40	1610	115	2450-14MHL-40	2450	175	3500-14MHL-40	3500	250
1092-14MHL-40	1092	78	1778-14MHL-40	1778	127	2590-14MHL-40	2590	185	3850-14MHL-40	3850	275
1190-14MHL-40	1190	85	1890-14MHL-40	1890	135	2800-14MHL-40	2800	200	4326-14MHL-40	4326	309
1400-14MHL-40	1400	100	2100-14MHL-40	2100	150	3150-14MHL-40	3150	225	4578-14MHL-40	4578	327
1456-14MHL-40	1456	104	2310-14MHL-40	2310	165	3360-14MHL-40	3360	240			
966-14MHL-55	966	69	1610-14MHL-55	1610	115	2450-14MHL-55	2450	175	3500-14MHL-55	3500	250
1092-14MHL-55	1092	78	1778-14MHL-55	1778	127	2590-14MHL-55	2590	185	3850-14MHL-55	3850	275
1190-14MHL-55	1190	85	1890-14MHL-55	1890	135	2800-14MHL-55	2800	200	4326-14MHL-55	4326	309
1400-14MHL-55	1400	100	2100-14MHL-55	2100	150	3150-14MHL-55	3150	225	4578-14MHL-55	4578	327
1456-14MHL-55	1456	104	2310-14MHL-55	2310	165	3360-14MHL-55	3360	240			
966-14MHL-85	966	69	1610-14MHL-85	1610	115	2450-14MHL-85	2450	175	3500-14MHL-85	3500	250
1092-14MHL-85	1092	78	1778-14MHL-85	1778	127	2590-14MHL-85	2590	185	3850-14MHL-85	3850	275
1190-14MHL-85	1190	85	1890-14MHL-85	1890	135	2800-14MHL-85	2800	200	4326-14MHL-85	4326	309
1400-14MHL-85	1400	100	2100-14MHL-85	2100	150	3150-14MHL-85	3150	225	4578-14MHL-85	4578	327
1456-14MHL-85	1456	104	2310-14MHL-85	2310	165	3360-14MHL-85	3360	240			
966-14MHL-115	966	69	1610-14MHL-115	1610	115	2450-14MHL-115	2450	175	3500-14MHL-115	3500	250
1092-14MHL-115	1092	78	1778-14MHL-115	1778	127	2590-14MHL-115	2590	185	3850-14MHL-115	3850	275
1190-14MHL-115	1190	85	1890-14MHL-115	1890	135	2800-14MHL-115	2800	200	4326-14MHL-115	4326	309
1400-14MHL-115	1400	100	2100-14MHL-115	2100	150	3150-14MHL-115	3150	225	4578-14MHL-115	4578	327
1456-14MHL-115	1456	104	2310-14MHL-115	2310	165	3360-14MHL-115	3360	240			
966-14MHL-170	966	69	1610-14MHL-170	1610	115	2450-14MHL-170	2450	175	3500-14MHL-170	3500	250
1092-14MHL-170	1092	78	1778-14MHL-170	1778	127	2590-14MHL-170	2590	185	3850-14MHL-170	3850	275
1190-14MHL-170	1190	85	1890-14MHL-170	1890	135	2800-14MHL-170	2800	200	4326-14MHL-170	4326	309
1400-14MHL-170	1400	100	2100-14MHL-170	2100	150	3150-14MHL-170	3150	225	4578-14MHL-170	4578	327
1456-14MHL-170	1456	104	2310-14MHL-170	2310	165	3360-14MHL-170	3360	240			

H SINCRONIZADORA OMEGA 14

Contate um distribuidor OPTIBELT, para informações sobre disponibilidade de estoque, tamanhos adicionais e preços.
ENTREGA RÁPIDA: Cada unidade Optibelt corta correias sincronizadoras de acordo com as especificações do cliente.

EXEMPLO:

Correia Nº: 1610-14MHL-85 (HL=CONSTRUÇÃO DA CORREIA)
1610 = 1610 mm Comprimento Primitivo 14M = Perfil e Construção 85 = 85 mm Largura da Correia
Correia Nº: 3850-14MHL-170 (HL=CONSTRUÇÃO DA CORREIA)
3850 = 3850 mm Comprimento Primitivo 14M = Perfil e Construção 170 = 170 mm Largura da Correia



Correias de alto rendimento desenvolvidas para transmissões de alta velocidade. Com sua construção diferenciada, as correias OMEGA HP possuem a durabilidade e o desempenho superiores as correias sincronizadoras convencionais.

- **Alto Rendimento:** Cordonéis em fibra de vidro proporcionam maior resistência e força de tração.
- **Baixo Ruído:** O design dos dentes da correia OMEGA e o tecido de revestimento colaboram para uma operação mais silenciosa.
- **Durabilidade:** O tecido de revestimento de poliamida aumenta a resistência ao desgaste.
- **Resistência:** Fibras de aramida são misturadas no composto de borracha para uma estrutura dentada com elevada resistência à ruptura.
- **Versatilidade:** Pode ser utilizada em polias HTD® E RPP®.
- **Faixa de Temperatura:** De -30 até 100°C
- **Anti-estática:** Atende as especificações da ISO 9563 por ser anti-estática.

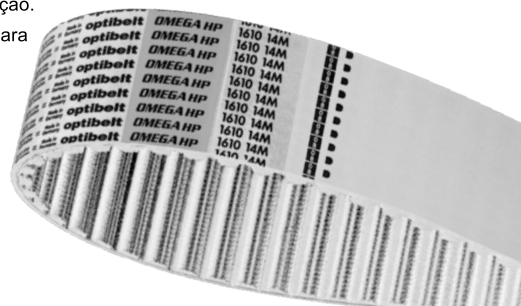

C.P. = Comprimento Primitivo

SINCRONIZADORA OMEGA HP

PERFIL 3M PASSO 3 mm

CORREIA N°	C.P. (mm)	N° DENTES	CORREIA N°	C.P. (mm)	N° DENTES	CORREIA N°	C.P. (mm)	N° DENTES	CORREIAS N°	C.P. (mm)	N° DENTES
111-3MHP-6	111	37	225-3MHP-6	225	75	357-3MHP-6	357	119	558-3MHP-6	558	186
129-3MHP-6	129	43	240-3MHP-6	240	80	363-3MHP-6	363	121	564-3MHP-6	564	188
141-3MHP-6	141	47	246-3MHP-6	246	82	366-3MHP-6	366	122	570-3MHP-6	570	190
144-3MHP-6	144	48	249-3MHP-6	249	83	384-3MHP-6	384	128	582-3MHP-6	582	194
150-3MHP-6	150	50	252-3MHP-6	252	84	390-3MHP-6	390	130	597-3MHP-6	597	199
159-3MHP-6	159	53	255-3MHP-6	255	85	420-3MHP-6	420	140	600-3MHP-6	600	200
165-3MHP-6	165	55	267-3MHP-6	267	89	426-3MHP-6	426	142	606-3MHP-6	606	202
168-3MHP-6	168	56	276-3MHP-6	276	92	435-3MHP-6	435	145	615-3MHP-6	615	205
171-3MHP-6	171	57	282-3MHP-6	282	94	447-3MHP-6	447	149	633-3MHP-6	633	211
174-3MHP-6	174	58	285-3MHP-6	285	95	462-3MHP-6	462	154	669-3MHP-6	669	223
177-3MHP-6	177	59	288-3MHP-6	288	96	474-3MHP-6	474	158	675-3MHP-6	675	225
180-3MHP-6	180	60	291-3MHP-6	291	97	480-3MHP-6	480	160	711-3MHP-6	711	237
183-3MHP-6	183	61	294-3MHP-6	294	98	486-3MHP-6	486	162	738-3MHP-6	738	246
186-3MHP-6	186	62	300-3MHP-6	300	100	495-3MHP-6	495	165	804-3MHP-6	804	268
192-3MHP-6	192	64	312-3MHP-6	312	104	501-3MHP-6	501	167	816-3MHP-6	816	272
195-3MHP-6	195	65	315-3MHP-6	315	105	513-3MHP-6	513	171	843-3MHP-6	843	281
201-3MHP-6	201	67	318-3MHP-6	318	106	519-3MHP-6	519	173	882-3MHP-6	882	294
204-3MHP-6	204	68	330-3MHP-6	330	110	522-3MHP-6	522	174	888-3MHP-6	888	296
207-3MHP-6	207	69	333-3MHP-6	333	111	525-3MHP-6	525	175	1062-3MHP-6	1062	354
210-3MHP-6	210	70	339-3MHP-6	339	113	531-3MHP-6	531	177	1569-3MHP-6	1569	523
213-3MHP-6	213	71	345-3MHP-6	345	115	537-3MHP-6	537	179	1692-3MHP-6	1692	564
111-3MHP-9	111	37	168-3MHP-9	168	56	192-3MHP-9	192	64	225-3MHP-9	225	75
129-3MHP-9	129	43	171-3MHP-9	171	57	195-3MHP-9	195	65	240-3MHP-9	240	80
141-3MHP-9	141	47	174-3MHP-9	174	58	201-3MHP-9	201	67	246-3MHP-9	246	82
144-3MHP-9	144	48	177-3MHP-9	177	59	204-3MHP-9	204	68	249-3MHP-9	249	83
150-3MHP-9	150	50	180-3MHP-9	180	60	207-3MHP-9	207	69	252-3MHP-9	252	84
159-3MHP-9	159	53	183-3MHP-9	183	61	210-3MHP-9	210	70			
165-3MHP-9	165	55	186-3MHP-9	186	62	213-3MHP-9	213	71			

3M CONTINUA PG 56

HP 3M
SINCRONIZADORA
OMEGA

EXEMPLO:

Correia N°: 180-3MHP-6 (HP=CONSTRUÇÃO DA CORREIA)
 180 = 180 mm Comprimento primitivo 3M = Perfil e Construção 6 = 6 mm Largura da Correia
 Correia N°: 240-3MHP-9 (HP=CONSTRUÇÃO DA CORREIA)
 240 = 240 mm Comprimento primitivo 3M = Perfil e Construção 9 = 9 mm Largura da Correia

Contate um distribuidor Optibelt para informações de preço, disponibilidade de estoque e tamanhos adicionais.
ENTREGA RÁPIDA: Cada unidade Optibelt corta correias sincronizadoras de acordo com as especificações do cliente.



PERFIL 3M PASSO 3 mm

SINCRONIZADORA OMEGA HP

C.P. = Comprimento Primitivo

CORREIA Nº	C.P. (mm)	Nº DENTES	CORREIA Nº	C.P. (mm)	Nº DENTES	CORREIA Nº	C.P. (mm)	Nº DENTES	CORREIA Nº	C.P. (mm)	Nº DENTES
255-3MHP-9	255	85	345-3MHP-9	345	115	501-3MHP-9	501	167	615-3MHP-9	615	205
267-3MHP-9	267	89	357-3MHP-9	357	119	513-3MHP-9	513	171	633-3MHP-9	633	211
276-3MHP-9	276	92	363-3MHP-9	363	121	519-3MHP-9	519	173	669-3MHP-9	669	223
282-3MHP-9	282	94	366-3MHP-9	366	122	522-3MHP-9	522	174	675-3MHP-9	675	225
285-3MHP-9	285	95	384-3MHP-9	384	128	525-3MHP-9	525	175	711-3MHP-9	711	237
288-3MHP-9	288	96	390-3MHP-9	390	130	531-3MHP-9	531	177	738-3MHP-9	738	246
291-3MHP-9	291	97	420-3MHP-9	420	140	537-3MHP-9	537	179	804-3MHP-9	804	268
294-3MHP-9	294	98	426-3MHP-9	426	142	558-3MHP-9	558	186	816-3MHP-9	816	272
300-3MHP-9	300	100	435-3MHP-9	435	145	564-3MHP-9	564	188	843-3MHP-9	843	281
312-3MHP-9	312	104	447-3MHP-9	447	149	570-3MHP-9	570	190	882-3MHP-9	882	294
315-3MHP-9	315	105	462-3MHP-9	462	154	582-3MHP-9	582	194	888-3MHP-9	888	296
318-3MHP-9	318	106	474-3MHP-9	474	158	597-3MHP-9	597	199	1062-3MHP-9	1062	354
330-3MHP-9	330	110	480-3MHP-9	480	160	600-3MHP-9	600	200	1569-3MHP-9	1569	523
333-3MHP-9	333	111	486-3MHP-9	486	162	606-3MHP-9	606	202	1692-3MHP-9	1692	564
339-3MHP-9	339	113	495-3MHP-9	495	165						
111-3MHP-15	111	37	225-3MHP-15	225	75	357-3MHP-15	357	119	558-3MHP-15	558	186
129-3MHP-15	129	43	240-3MHP-15	240	80	363-3MHP-15	363	121	564-3MHP-15	564	188
141-3MHP-15	141	47	246-3MHP-15	246	82	366-3MHP-15	366	122	570-3MHP-15	570	190
144-3MHP-15	144	48	249-3MHP-15	249	83	384-3MHP-15	384	128	582-3MHP-15	582	194
150-3MHP-15	150	50	252-3MHP-15	252	84	390-3MHP-15	390	130	597-3MHP-15	597	199
159-3MHP-15	159	53	255-3MHP-15	255	85	420-3MHP-15	420	140	600-3MHP-15	600	200
165-3MHP-15	165	55	267-3MHP-15	267	89	426-3MHP-15	426	142	606-3MHP-15	606	202
168-3MHP-15	168	56	276-3MHP-15	276	92	435-3MHP-15	435	145	615-3MHP-15	615	205
171-3MHP-15	171	57	282-3MHP-15	282	94	447-3MHP-15	447	149	633-3MHP-15	633	211
174-3MHP-15	174	58	285-3MHP-15	285	95	462-3MHP-15	462	154	669-3MHP-15	669	223
177-3MHP-15	177	59	288-3MHP-15	288	96	474-3MHP-15	474	158	675-3MHP-15	675	225
180-3MHP-15	180	60	291-3MHP-15	291	97	480-3MHP-15	480	160	711-3MHP-15	711	237
183-3MHP-15	183	61	294-3MHP-15	294	98	486-3MHP-15	486	162	738-3MHP-15	738	246
186-3MHP-15	186	62	300-3MHP-15	300	100	495-3MHP-15	495	165	804-3MHP-15	804	268
192-3MHP-15	192	64	312-3MHP-15	312	104	501-3MHP-15	501	167	816-3MHP-15	816	272
195-3MHP-15	195	65	315-3MHP-15	315	105	513-3MHP-15	513	171	843-3MHP-15	843	281
201-3MHP-15	201	67	318-3MHP-15	318	106	519-3MHP-15	519	173	882-3MHP-15	882	294
204-3MHP-15	204	68	330-3MHP-15	330	110	522-3MHP-15	522	174	888-3MHP-15	888	296
207-3MHP-15	207	69	333-3MHP-15	333	111	525-3MHP-15	525	175	1062-3MHP-15	1062	354
210-3MHP-15	210	70	339-3MHP-15	339	113	531-3MHP-15	531	177	1569-3MHP-15	1569	523
213-3MHP-15	213	71	345-3MHP-15	345	115	537-3MHP-15	537	179	1692-3MHP-15	1692	564

HP 3M
SINCRONIZADORA
OMEGA

Contate um distribuidor Optibelt para informações de preço, disponibilidade de estoque e tamanhos adicionais.

ENTREGA RÁPIDA: Cada unidade Optibelt corta correias sincronizadoras de acordo com as especificações do cliente.

EXEMPLO:

Correia Nº: 318-3MHP-9 (HP=CONSTRUÇÃO DA CORREIA)

318 = 318 mm Comprimento primitivo 3M = Perfil e Construção 9 = 9 mm Largura da Correia

Correia Nº: 435-3MHP-15 (HP=CONSTRUÇÃO DA CORREIA)

435 = 435 mm Comprimento primitivo 3M = Perfil e Construção 15 = 15 mm Largura da Correia



C.P. = Comprimento Primitivo

SINCRONIZADORA OMEGA HP

PERFIL 5M PASSO : 5mm

CORREIA Nº	C.P. (mm)	Nº DENTES	CORREIA Nº	C.P. (mm)	Nº DENTES	CORREIA Nº	C.P. (mm)	Nº DENTES	CORREIA Nº	C.P. (mm)	Nº DENTES
180-5MHP-9	180	36	460-5MHP-9	460	92	700-5MHP-9	700	140	1000-5MHP-9	1000	200
225-5MHP-9	225	45	475-5MHP-9	475	95	710-5MHP-9	710	142	1025-5MHP-9	1025	205
255-5MHP-9	255	51	490-5MHP-9	490	98	720-5MHP-9	720	144	1035-5MHP-9	1035	207
265-5MHP-9	265	53	500-5MHP-9	500	100	740-5MHP-9	740	148	1050-5MHP-9	1050	210
270-5MHP-9	270	54	520-5MHP-9	520	104	750-5MHP-9	750	150	1125-5MHP-9	1125	225
280-5MHP-9	280	56	525-5MHP-9	525	105	755-5MHP-9	755	151	1135-5MHP-9	1135	227
295-5MHP-9	295	59	535-5MHP-9	535	107	775-5MHP-9	775	155	1200-5MHP-9	1200	240
300-5MHP-9	300	60	540-5MHP-9	540	108	790-5MHP-9	790	158	1270-5MHP-9	1270	254
305-5MHP-9	305	61	550-5MHP-9	550	110	800-5MHP-9	800	160	1380-5MHP-9	1380	276
325-5MHP-9	325	65	560-5MHP-9	560	112	825-5MHP-9	825	165	1400-5MHP-9	1400	280
330-5MHP-9	330	66	565-5MHP-9	565	113	830-5MHP-9	830	166	1420-5MHP-9	1420	284
340-5MHP-9	340	68	575-5MHP-9	575	115	835-5MHP-9	835	167	1425-5MHP-9	1425	285
350-5MHP-9	350	70	580-5MHP-9	580	116	850-5MHP-9	850	170	1500-5MHP-9	1500	300
360-5MHP-9	360	72	600-5MHP-9	600	120	860-5MHP-9	860	172	1595-5MHP-9	1595	319
365-5MHP-9	365	73	610-5MHP-9	610	122	890-5MHP-9	890	178	1690-5MHP-9	1690	338
370-5MHP-9	370	74	615-5MHP-9	615	123	900-5MHP-9	900	180	1790-5MHP-9	1790	358
375-5MHP-9	375	75	630-5MHP-9	630	126	925-5MHP-9	925	185	1870-5MHP-9	1870	374
385-5MHP-9	385	77	635-5MHP-9	635	127	935-5MHP-9	935	187	1895-5MHP-9	1895	379
400-5MHP-9	400	80	640-5MHP-9	640	128	940-5MHP-9	940	188	2000-5MHP-9	2000	400
415-5MHP-9	415	83	645-5MHP-9	645	129	950-5MHP-9	950	190	2110-5MHP-9	2110	422
420-5MHP-9	420	84	650-5MHP-9	650	130	965-5MHP-9	965	193	2350-5MHP-9	2350	470
425-5MHP-9	425	85	665-5MHP-9	665	133	975-5MHP-9	975	195	2525-5MHP-9	2525	505
450-5MHP-9	450	90	670-5MHP-9	670	134	980-5MHP-9	980	196			
180-5MHP-9	180	36	385-5MHP-15	385	77	575-5MHP-15	575	115	755-5MHP-15	755	151
225-5MHP-9	225	45	400-5MHP-15	400	80	580-5MHP-15	580	116	775-5MHP-15	775	155
255-5MHP-9	255	51	415-5MHP-15	415	83	600-5MHP-15	600	120	790-5MHP-15	790	158
265-5MHP-9	265	53	420-5MHP-15	420	84	610-5MHP-15	610	122	800-5MHP-15	800	160
270-5MHP-9	270	54	425-5MHP-15	425	85	615-5MHP-15	615	123	825-5MHP-15	825	165
280-5MHP-9	280	56	450-5MHP-15	450	90	630-5MHP-15	630	126	830-5MHP-15	830	166
295-5MHP-9	295	59	460-5MHP-15	460	92	635-5MHP-15	635	127	835-5MHP-15	835	167
300-5MHP-9	300	60	475-5MHP-15	475	95	640-5MHP-15	640	128	850-5MHP-15	850	170
305-5MHP-9	305	61	490-5MHP-15	490	98	645-5MHP-15	645	129	860-5MHP-15	860	172
325-5MHP-9	325	65	500-5MHP-15	500	100	650-5MHP-15	650	130	890-5MHP-15	890	178
330-5MHP-9	330	66	520-5MHP-15	520	104	665-5MHP-15	665	133	900-5MHP-15	900	180
340-5MHP-9	340	68	525-5MHP-15	525	105	670-5MHP-15	670	134	925-5MHP-15	925	185
350-5MHP-9	350	70	535-5MHP-15	535	107	700-5MHP-15	700	140	935-5MHP-15	935	187
360-5MHP-9	360	72	540-5MHP-15	540	108	710-5MHP-15	710	142	940-5MHP-15	940	188
365-5MHP-9	365	73	550-5MHP-15	550	110	720-5MHP-15	720	144	950-5MHP-15	950	190
370-5MHP-9	370	74	560-5MHP-15	560	112	740-5MHP-15	740	148			
375-5MHP-9	375	75	565-5MHP-15	565	113	750-5MHP-15	750	150			

5M CONTINUA PG 58

HP 5M OMEGA SINCRONIZADORA

EXEMPLO:

Correia Nº: 835-5MHP-9 (HP=CONSTRUÇÃO DA CORREIA)
 835 = 835 mm Comprimento primitivo 5M = Perfil e Construção 9 = 9 mm Largura da Correia
 Correia Nº: 830-5MHP-15 (HP=CONSTRUÇÃO DA CORREIA)
 830 = 830 mm Comprimento primitivo 5M = Perfil e Construção 15 = 15 mm Largura da Correia

Contate um distribuidor Optibelt para informações de preço, disponibilidade de estoque e tamanhos adicionais.

ENTREGA RÁPIDA: Cada unidade Optibelt corta correias sincronizadoras de acordo com as especificações do cliente.



PERFIL 5M PASSO 5mm

OMEGA HP SINCRONIZADORA

C.P. = Comprimento Primitivo

CORREIA N°	C.P. (mm)	N° DENTES	CORREIA N°	C.P. (mm)	N° DENTES	CORREIA N°	C.P. (mm)	N° DENTES	CORREIA N°	C.P. (mm)	N° DENTES
965-5MHP-15	965	193	1125-5MHP-15	1125	225	1420-5MHP-15	1420	284	1870-5MHP-15	1870	374
975-5MHP-15	975	195	1135-5MHP-15	1135	227	1425-5MHP-15	1425	285	1895-5MHP-15	1895	379
980-5MHP-15	980	196	1200-5MHP-15	1200	240	1500-5MHP-15	1500	300	2000-5MHP-15	2000	400
1000-5MHP-15	1000	200	1270-5MHP-15	1270	254	1595-5MHP-15	1595	319	2110-5MHP-15	2110	422
1025-5MHP-15	1025	205	1380-5MHP-15	1380	276	1690-5MHP-15	1690	338	2350-5MHP-15	2350	470
1035-5MHP-15	1035	207	1400-5MHP-15	1400	280	1790-5MHP-15	1790	358	2525-5MHP-15	2525	505
1050-5MHP-15	1050	210									
180-5MHP-25	180	36	460-5MHP-25	460	92	700-5MHP-25	700	140	1000-5MHP-25	1000	200
225-5MHP-25	225	45	475-5MHP-25	475	95	710-5MHP-25	710	142	1025-5MHP-25	1025	205
255-5MHP-25	255	51	490-5MHP-25	490	98	720-5MHP-25	720	144	1035-5MHP-25	1035	207
265-5MHP-25	265	53	500-5MHP-25	500	100	740-5MHP-25	740	148	1050-5MHP-25	1050	210
270-5MHP-25	270	54	520-5MHP-25	520	104	750-5MHP-25	750	150	1125-5MHP-25	1125	225
280-5MHP-25	280	56	525-5MHP-25	525	105	755-5MHP-25	755	151	1135-5MHP-25	1135	227
295-5MHP-25	295	59	535-5MHP-25	535	107	775-5MHP-25	775	155	1200-5MHP-25	1200	240
300-5MHP-25	300	60	540-5MHP-25	540	108	790-5MHP-25	790	158	1270-5MHP-25	1270	254
305-5MHP-25	305	61	550-5MHP-25	550	110	800-5MHP-25	800	160	1380-5MHP-25	1380	276
325-5MHP-25	325	65	560-5MHP-25	560	112	825-5MHP-25	825	165	1400-5MHP-25	1400	280
330-5MHP-25	330	66	565-5MHP-25	565	113	830-5MHP-25	830	166	1420-5MHP-25	1420	284
340-5MHP-25	340	68	575-5MHP-25	575	115	835-5MHP-25	835	167	1425-5MHP-25	1425	285
350-5MHP-25	350	70	580-5MHP-25	580	116	850-5MHP-25	850	170	1500-5MHP-25	1500	300
360-5MHP-25	360	72	600-5MHP-25	600	120	860-5MHP-25	860	172	1595-5MHP-25	1595	319
365-5MHP-25	365	73	610-5MHP-25	610	122	890-5MHP-25	890	178	1690-5MHP-25	1690	338
370-5MHP-25	370	74	615-5MHP-25	615	123	900-5MHP-25	900	180	1790-5MHP-25	1790	358
375-5MHP-25	375	75	630-5MHP-25	630	126	925-5MHP-25	925	185	1870-5MHP-25	1870	374
385-5MHP-25	385	77	635-5MHP-25	635	127	935-5MHP-25	935	187	1895-5MHP-25	1895	379
400-5MHP-25	400	80	640-5MHP-25	640	128	940-5MHP-25	940	188	2000-5MHP-25	2000	400
415-5MHP-25	415	83	645-5MHP-25	645	129	950-5MHP-25	950	190	2110-5MHP-25	2110	422
420-5MHP-25	420	84	650-5MHP-25	650	130	965-5MHP-25	965	193	2350-5MHP-25	2350	470
425-5MHP-25	425	85	665-5MHP-25	665	133	975-5MHP-25	975	195	2525-5MHP-25	2525	505
450-5MHP-25	450	90	670-5MHP-25	670	134	980-5MHP-25	980	196			

CORTE EM LARGURAS PERSONALIZADAS

Caso solicite uma correia sincronizadora com uma largura especifica, aOptibelt tem a solução. Cada uma de nossas unidades podem cortar larguras personalizadas, conforme sua necessidade.

Contate um distribuidor Optibelt para informações de preço, disponibilidade de estoque e tamanhos adicionais.

ENTREGA RÁPIDA: Cada unidade Optibelt corta correias sincronizadoras de acordo com as especificações do cliente.

EXEMPLO:

Correia N°: 1380-5MHP-15 (HP=CONSTRUÇÃO DA CORREIA)
1380 = 1380 mm Comprimento Primitivo 5M = Perfil e Construção 15 = 15 mm Largura da Correia
Correia N°: 330-5MHP-25 (HP=CONSTRUÇÃO DA CORREIA)
330 = 330 mm Comprimento Primitivo 5M = Perfil e Construção 25 = 25 mm Largura da Correia

HP 5M OMEGA
SINCRONIZADORA



C.P. = Comprimento Primitivo

OMEGA HP SINCRONIZADORA

PERFIL 8M PASSO 8mm

CORREIA Nº	C.P. (mm)	Nº DENTES	CORREIA Nº	C.P. (mm)	Nº DENTES	CORREIA Nº	C.P. (mm)	Nº DENTES	CORREIA Nº	C.P. (mm)	Nº DENTES
288-8MHP-20	288	36	776-8MHP-20	776	97	1128-8MHP-20	1128	141	1600-8MHP-20	1600	200
352-8MHP-20	352	44	784-8MHP-20	784	98	1160-8MHP-20	1160	145	1680-8MHP-20	1680	210
376-8MHP-20	376	47	800-8MHP-20	800	100	1184-8MHP-20	1184	148	1696-8MHP-20	1696	212
416-8MHP-20	416	52	824-8MHP-20	824	103	1200-8MHP-20	1200	150	1728-8MHP-20	1728	216
424-8MHP-20	424	53	840-8MHP-20	840	105	1216-8MHP-20	1216	152	1760-8MHP-20	1760	220
480-8MHP-20	480	60	848-8MHP-20	848	106	1224-8MHP-20	1224	153	1800-8MHP-20	1800	225
512-8MHP-20	512	64	856-8MHP-20	856	107	1248-8MHP-20	1248	156	1904-8MHP-20	1904	238
520-8MHP-20	520	65	880-8MHP-20	880	110	1256-8MHP-20	1256	157	1936-8MHP-20	1936	242
560-8MHP-20	560	70	896-8MHP-20	896	112	1264-8MHP-20	1264	158	2000-8MHP-20	2000	250
576-8MHP-20	576	72	912-8MHP-20	912	114	1280-8MHP-20	1280	160	2080-8MHP-20	2080	260
600-8MHP-20	600	75	920-8MHP-20	920	115	1304-8MHP-20	1304	163	2104-8MHP-20	2104	263
608-8MHP-20	608	76	960-8MHP-20	960	120	1328-8MHP-20	1328	166	2240-8MHP-20	2240	280
624-8MHP-20	624	78	976-8MHP-20	976	122	1344-8MHP-20	1344	168	2248-8MHP-20	2248	281
632-8MHP-20	632	79	1000-8MHP-20	1000	125	1360-8MHP-20	1360	170	2272-8MHP-20	2272	284
640-8MHP-20	640	80	1040-8MHP-20	1040	130	1400-8MHP-20	1400	175	2400-8MHP-20	2400	300
656-8MHP-20	656	82	1056-8MHP-20	1056	132	1424-8MHP-20	1424	178	2504-8MHP-20	2504	313
680-8MHP-20	680	85	1064-8MHP-20	1064	133	1440-8MHP-20	1440	180	2600-8MHP-20	2600	325
712-8MHP-20	712	89	1080-8MHP-20	1080	135	1520-8MHP-20	1520	190	2800-8MHP-20	2800	350
720-8MHP-20	720	90	1096-8MHP-20	1096	137	1552-8MHP-20	1552	194	3280-8MHP-20	3280	410
760-8MHP-20	760	95	1120-8MHP-20	1120	140	1584-8MHP-20	1584	198			
288-8MHP-30	288	36	776-8MHP-30	776	97	1128-8MHP-30	1128	141	1600-8MHP-30	1600	200
352-8MHP-30	352	44	784-8MHP-30	784	98	1160-8MHP-30	1160	145	1680-8MHP-30	1680	210
376-8MHP-30	376	47	800-8MHP-30	800	100	1184-8MHP-30	1184	148	1696-8MHP-30	1696	212
416-8MHP-30	416	52	824-8MHP-30	824	103	1200-8MHP-30	1200	150	1728-8MHP-30	1728	216
424-8MHP-30	424	53	840-8MHP-30	840	105	1216-8MHP-30	1216	152	1760-8MHP-30	1760	220
480-8MHP-30	480	60	848-8MHP-30	848	106	1224-8MHP-30	1224	153	1800-8MHP-30	1800	225
512-8MHP-30	512	64	856-8MHP-30	856	107	1248-8MHP-30	1248	156	1904-8MHP-30	1904	238
520-8MHP-30	520	65	880-8MHP-30	880	110	1256-8MHP-30	1256	157	1936-8MHP-30	1936	242
560-8MHP-30	560	70	896-8MHP-30	896	112	1264-8MHP-30	1264	158	2000-8MHP-30	2000	250
576-8MHP-30	576	72	912-8MHP-30	912	114	1280-8MHP-30	1280	160	2080-8MHP-30	2080	260
600-8MHP-30	600	75	920-8MHP-30	920	115	1304-8MHP-30	1304	163	2104-8MHP-30	2104	263
608-8MHP-30	608	76	960-8MHP-30	960	120	1328-8MHP-30	1328	166	2240-8MHP-30	2240	280
624-8MHP-30	624	78	976-8MHP-30	976	122	1344-8MHP-30	1344	168	2248-8MHP-30	2248	281
632-8MHP-30	632	79	1000-8MHP-30	1000	125	1360-8MHP-30	1360	170	2272-8MHP-30	2272	284
640-8MHP-30	640	80	1040-8MHP-30	1040	130	1400-8MHP-30	1400	175	2400-8MHP-30	2400	300
656-8MHP-30	656	82	1056-8MHP-30	1056	132	1424-8MHP-30	1424	178	2504-8MHP-30	2504	313
680-8MHP-30	680	85	1064-8MHP-30	1064	133	1440-8MHP-30	1440	180	2600-8MHP-30	2600	325
712-8MHP-30	712	89	1080-8MHP-30	1080	135	1520-8MHP-30	1520	190	2800-8MHP-30	2800	350
720-8MHP-30	720	90	1096-8MHP-30	1096	137	1552-8MHP-30	1552	194	3280-8MHP-30	3280	410
760-8MHP-30	760	95	1120-8MHP-30	1120	140	1584-8MHP-30	1584	198			

8M CONTINUA PG 60

P OMEGA SINCRONIZADORA

EXEMPLO:

Correia Nº: 576-8MHP-20 (HP=CONSTRUÇÃO DA CORREIA)
 576 = 576 mm Comprimento Primitivo 8M = Perfil e Construção 20 = 20 mm Largura da Correia
 Correia Nº: 1304-8MHP-30 (HP=CONSTRUÇÃO DA CORREIA)
 1304 = 1304 mm Comprimento Primitivo 8M = Perfil e Construção 30 = 30 mm Largura da Correia

Contate um distribuidor Optibelt para informações de preço, disponibilidade de estoque e tamanhos adicionais.

ENTREGA RÁPIDA: Cada unidade Optibelt corta correias sincronizadoras de acordo com as especificações do cliente



optibelt OMEGA HP

CORREIAS SINCRONIZADORAS ALTO RENDIMENTO E DURABILIDADE

PERFIL 8M

PERFIL 8 M PASSO 8 mm

OMEGA HP SINCRONIZADORA

C.P. = Comprimento Primitivo

CORREIA Nº	C.P. (mm)	Nº DENTES	CORREIA Nº	C.P. (mm)	Nº DENTES	CORREIA Nº	C.P. (mm)	Nº DENTES	CORREIA Nº	C.P. (mm)	Nº DENTES
288-8MHP-50	288	36	776-8MHP-50	776	97	1128-8MHP-50	1128	141	1600-8MHP-50	1600	200
352-8MHP-50	352	44	784-8MHP-50	784	98	1160-8MHP-50	1160	145	1680-8MHP-50	1680	210
376-8MHP-50	376	47	800-8MHP-50	800	100	1184-8MHP-50	1184	148	1696-8MHP-50	1696	212
416-8MHP-50	416	52	824-8MHP-50	824	103	1200-8MHP-50	1200	150	1728-8MHP-50	1728	216
424-8MHP-50	424	53	840-8MHP-50	840	105	1216-8MHP-50	1216	152	1760-8MHP-50	1760	220
480-8MHP-50	480	60	848-8MHP-50	848	106	1224-8MHP-50	1224	153	1800-8MHP-50	1800	225
512-8MHP-50	512	64	856-8MHP-50	856	107	1248-8MHP-50	1248	156	1904-8MHP-50	1904	238
520-8MHP-50	520	65	880-8MHP-50	880	110	1256-8MHP-50	1256	157	1936-8MHP-50	1936	242
560-8MHP-50	560	70	896-8MHP-50	896	112	1264-8MHP-50	1264	158	2000-8MHP-50	2000	250
576-8MHP-50	576	72	912-8MHP-50	912	114	1280-8MHP-50	1280	160	2080-8MHP-50	2080	260
600-8MHP-50	600	75	920-8MHP-50	920	115	1304-8MHP-50	1304	163	2104-8MHP-50	2104	263
608-8MHP-50	608	76	960-8MHP-50	960	120	1328-8MHP-50	1328	166	2240-8MHP-50	2240	280
624-8MHP-50	624	78	976-8MHP-50	976	122	1344-8MHP-50	1344	168	2248-8MHP-50	2248	281
632-8MHP-50	632	79	1000-8MHP-50	1000	125	1360-8MHP-50	1360	170	2272-8MHP-50	2272	284
640-8MHP-50	640	80	1040-8MHP-50	1040	130	1400-8MHP-50	1400	175	2400-8MHP-50	2400	300
656-8MHP-50	656	82	1056-8MHP-50	1056	132	1424-8MHP-50	1424	178	2504-8MHP-50	2504	313
680-8MHP-50	680	85	1064-8MHP-50	1064	133	1440-8MHP-50	1440	180	2600-8MHP-50	2600	325
712-8MHP-50	712	89	1080-8MHP-50	1080	135	1520-8MHP-50	1520	190	2800-8MHP-50	2800	350
720-8MHP-50	720	90	1096-8MHP-50	1096	137	1552-8MHP-50	1552	194	3280-8MHP-50	3280	410
760-8MHP-50	760	95	1120-8MHP-50	1120	140	1584-8MHP-50	1584	198			
288-8MHP-85	288	36	776-8MHP-85	776	97	1128-8MHP-85	1128	141	1600-8MHP-85	1600	200
352-8MHP-85	352	44	784-8MHP-85	784	98	1160-8MHP-85	1160	145	1680-8MHP-85	1680	210
376-8MHP-85	376	47	800-8MHP-85	800	100	1184-8MHP-85	1184	148	1696-8MHP-85	1696	212
416-8MHP-85	416	52	824-8MHP-85	824	103	1200-8MHP-85	1200	150	1728-8MHP-85	1728	216
424-8MHP-85	424	53	840-8MHP-85	840	105	1216-8MHP-85	1216	152	1760-8MHP-85	1760	220
480-8MHP-85	480	60	848-8MHP-85	848	106	1224-8MHP-85	1224	153	1800-8MHP-85	1800	225
512-8MHP-85	512	64	856-8MHP-85	856	107	1248-8MHP-85	1248	156	1904-8MHP-85	1904	238
520-8MHP-85	520	65	880-8MHP-85	880	110	1256-8MHP-85	1256	157	1936-8MHP-85	1936	242
560-8MHP-85	560	70	896-8MHP-85	896	112	1264-8MHP-85	1264	158	2000-8MHP-85	2000	250
576-8MHP-85	576	72	912-8MHP-85	912	114	1280-8MHP-85	1280	160	2080-8MHP-85	2080	260
600-8MHP-85	600	75	920-8MHP-85	920	115	1304-8MHP-85	1304	163	2104-8MHP-85	2104	263
608-8MHP-85	608	76	960-8MHP-85	960	120	1328-8MHP-85	1328	166	2240-8MHP-85	2240	280
624-8MHP-85	624	78	976-8MHP-85	976	122	1344-8MHP-85	1344	168	2248-8MHP-85	2248	281
632-8MHP-85	632	79	1000-8MHP-85	1000	125	1360-8MHP-85	1360	170	2272-8MHP-85	2272	284
640-8MHP-85	640	80	1040-8MHP-85	1040	130	1400-8MHP-85	1400	175	2400-8MHP-85	2400	300
656-8MHP-85	656	82	1056-8MHP-85	1056	132	1424-8MHP-85	1424	178	2504-8MHP-85	2504	313
680-8MHP-85	680	85	1064-8MHP-85	1064	133	1440-8MHP-85	1440	180	2600-8MHP-85	2600	325
712-8MHP-85	712	89	1080-8MHP-85	1080	135	1520-8MHP-85	1520	190	2800-8MHP-85	2800	350
720-8MHP-85	720	90	1096-8MHP-85	1096	137	1552-8MHP-85	1552	194	3280-8MHP-85	3280	410
760-8MHP-85	760	95	1120-8MHP-85	1120	140	1584-8MHP-85	1584	198			

H OMEGA SINCRONIZADORA 8M

Contate um distribuidor Optibelt para informações de preço, disponibilidade de estoque e tamanhos adicionais.
ENTREGA RÁPIDA: Cada unidade Optibelt corta correias sincronizadoras de acordo com as especificações do cliente

EXEMPLO:
 Correia Nº: 960-8MHP-50 (HP=CONSTRUÇÃO DA CORREIA)
 960 = 960 mm Comprimento Primitivo 8M = Perfil e Construção 50 = 50 mm Largura da Correia
 Correia Nº: 1800-8MHP-85 (HP=CONSTRUÇÃO DA CORREIA)
 1800 = 1800 mm Comprimento Primitivo 8M = Perfil e Construção 85 = 85 mm Largura da Correia



C.P. = Comprimento Primitivo

OMEGA HP SINCRONIZADORA

PERFIL 14 M PASSO 14 mm

CORREIA Nº	C.P. (mm)	Nº DENTES	CORREIA Nº	C.P. (mm)	Nº DENTES	CORREIA Nº	C.P. (mm)	Nº DENTES	CORREIA Nº	C.P. (mm)	Nº DENTES
966-14MHP-40	966	69	1512-14MHP-40	1512	108	2310-14MHP-40	2310	165	3360-14MHP-40	3360	240
1092-14MHP-40	1092	78	1610-14MHP-40	1610	115	2450-14MHP-40	2450	175	3500-14MHP-40	3500	250
1190-14MHP-40	1190	85	1680-14MHP-40	1680	120	2590-14MHP-40	2590	185	3850-14MHP-40	3850	275
1344-14MHP-40	1344	96	1778-14MHP-40	1778	127	2800-14MHP-40	2800	200	4326-14MHP-40	4326	309
1400-14MHP-40	1400	100	1890-14MHP-40	1890	135	3150-14MHP-40	3150	225	4578-14MHP-40	4578	327
1456-14MHP-40	1456	104	2100-14MHP-40	2100	150						
966-14MHP-55	966	69	1512-14MHP-55	1512	108	2310-14MHP-55	2310	165	3360-14MHP-55	3360	240
1092-14MHP-55	1092	78	1610-14MHP-55	1610	115	2450-14MHP-55	2450	175	3500-14MHP-55	3500	250
1190-14MHP-55	1190	85	1680-14MHP-55	1680	120	2590-14MHP-55	2590	185	3850-14MHP-55	3850	275
1344-14MHP-55	1344	96	1778-14MHP-55	1778	127	2800-14MHP-55	2800	200	4326-14MHP-55	4326	309
1400-14MHP-55	1400	100	1890-14MHP-55	1890	135	3150-14MHP-55	3150	225	4578-14MHP-55	4578	327
1456-14MHP-55	1456	104	2100-14MHP-55	2100	150						
966-14MHP-85	966	69	1512-14MHP-85	1512	108	2310-14MHP-85	2310	165	3360-14MHP-85	3360	240
1092-14MHP-85	1092	78	1610-14MHP-85	1610	115	2450-14MHP-85	2450	175	3500-14MHP-85	3500	250
1190-14MHP-85	1190	85	1680-14MHP-85	1680	120	2590-14MHP-85	2590	185	3850-14MHP-85	3850	275
1344-14MHP-85	1344	96	1778-14MHP-85	1778	127	2800-14MHP-85	2800	200	4326-14MHP-85	4326	309
1400-14MHP-85	1400	100	1890-14MHP-85	1890	135	3150-14MHP-85	3150	225	4578-14MHP-85	4578	327
1456-14MHP-85	1456	104	2100-14MHP-85	2100	150						
966-14MHP-115	966	69	1512-14MHP-115	1512	108	2310-14MHP-115	2310	165	3360-14MHP-115	3360	240
1092-14MHP-115	1092	78	1610-14MHP-115	1610	115	2450-14MHP-115	2450	175	3500-14MHP-115	3500	250
1190-14MHP-115	1190	85	1680-14MHP-115	1680	120	2590-14MHP-115	2590	185	3850-14MHP-115	3850	275
1344-14MHP-115	1344	96	1778-14MHP-115	1778	127	2800-14MHP-115	2800	200	4326-14MHP-115	4326	309
1400-14MHP-115	1400	100	1890-14MHP-115	1890	135	3150-14MHP-115	3150	225	4578-14MHP-115	4578	327
1456-14MHP-115	1456	104	2100-14MHP-115	2100	150						
966-14MHP-170	966	69	1512-14MHP-170	1512	108	2310-14MHP-170	2310	165	3360-14MHP-170	3360	240
1092-14MHP-170	1092	78	1610-14MHP-170	1610	115	2450-14MHP-170	2450	175	3500-14MHP-170	3500	250
1190-14MHP-170	1190	85	1680-14MHP-170	1680	120	2590-14MHP-170	2590	185	3850-14MHP-170	3850	275
1344-14MHP-170	1344	96	1778-14MHP-170	1778	127	2800-14MHP-170	2800	200	4326-14MHP-170	4326	309
1400-14MHP-170	1400	100	1890-14MHP-170	1890	135	3150-14MHP-170	3150	225	4578-14MHP-170	4578	327
1456-14MHP-170	1456	104	2100-14MHP-170	2100	150						

CORTE EM LARGURAS PERSONALIZADAS

Caso solicite uma correia sincronizadora com uma largura especifica, a Optibelt tem a solução. Cada uma de nossas unidades podem cortar larguras personalizadas, conforme sua necessidade. Isto significa que não é necessário colocar um pedido para fabricação. Se temos disponível em estoque, será despachado de imediato.

EXEMPLO:

Correia Nº: 2800-14MHP-85 (HP=CONSTRUÇÃO DA CORREIA)
2800 = 2800 mm Comprimento da Correia 14M = Perfil e Construção 85 = 85 mm Largura da Correia
Correia Nº: 1092-14MHP-170 (HP=CONSTRUÇÃO DA CORREIA)
1092 = 1092 mm Comprimento da Correia 14M = Perfil e Construção 170 = 170 mm Largura da Correia

Contate um distribuidor Optibelt para informações de preço, disponibilidade de estoque e tamanhos adicionais.

ENTREGA RÁPIDA: Cada unidade Optibelt corta correias sincronizadoras de acordo com as especificações do cliente



PERFIL 2M PASSO 2 mm

OMEGA SINCRONIZADORA

C.P. = Comprimento Primitivo

CORREIA N°	C.P (mm)	N° DENTES
90-2M-3	90	45
100-2M-3	100	50
104-2M-3	104	52
112-2M-3	112	56
118-2M-3	118	59
120-2M-3	120	60
124-2M-3	124	62
130-2M-3	130	65
140-2M-3	140	70

CORREIA N°	C.P (mm)	N° DENTES
148-2M-3	148	74
180-2M-3	180	90
184-2M-3	184	92
188-2M-3	188	94
200-2M-3	200	100
208-2M-3	208	104
216-2M-3	216	108
232-2M-3	232	116
250-2M-3	250	125

CORREIA N°	C.P (mm)	N° DENTES
266-2M-3	266	133
274-2M-3	274	137
280-2M-3	280	140
286-2M-3	286	143
308-2M-3	308	154
310-2M-3	310	155
328-2M-3	328	164
330-2M-3	330	165
340-2M-3	340	170

CORREIA N°	C.P (mm)	N° DENTES
370-2M-3	370	185
426-2M-3	426	213
448-2M-3	448	224
558-2M-3	558	279
560-2M-3	560	280
710-2M-3	710	355
984-2M-3	984	492
1066-2M-3	1066	533
1224-2M-3	1224	612

CORREIA N°	C.P (mm)	N° DENTES
90-2M-6	90	45
100-2M-6	100	50
104-2M-6	104	52
112-2M-6	112	56
118-2M-6	118	59
120-2M-6	120	60
124-2M-6	124	62
130-2M-6	130	65
140-2M-6	140	70

CORREIA N°	C.P (mm)	N° DENTES
148-2M-6	148	74
180-2M-6	180	90
184-2M-6	184	92
188-2M-6	188	94
200-2M-6	200	100
208-2M-6	208	104
216-2M-6	216	108
232-2M-6	232	116
250-2M-6	250	125

CORREIA N°	C.P (mm)	N° DENTES
266-2M-6	266	133
274-2M-6	274	137
280-2M-6	280	140
286-2M-6	286	143
308-2M-6	308	154
310-2M-6	310	155
328-2M-6	328	164
330-2M-6	330	165
340-2M-6	340	170

CORREIA N°	C.P (mm)	N° DENTES
370-2M-6	370	185
426-2M-6	426	213
448-2M-6	448	224
558-2M-6	558	279
560-2M-6	560	280
710-2M-6	710	355
984-2M-6	984	492
1066-2M-6	1066	533
1224-2M-6	1224	612

CORREIA N°	C.P (mm)	N° DENTES
90-2M-9	90	45
100-2M-9	100	50
104-2M-9	104	52
112-2M-9	112	56
118-2M-9	118	59
120-2M-9	120	60
124-2M-9	124	62
130-2M-9	130	65
140-2M-9	140	70

CORREIA N°	C.P (mm)	N° DENTES
148-2M-9	148	74
180-2M-9	180	90
184-2M-9	184	92
188-2M-9	188	94
200-2M-9	200	100
208-2M-9	208	104
216-2M-9	216	108
232-2M-9	232	116
250-2M-9	250	125

CORREIA N°	C.P (mm)	N° DENTES
266-2M-9	266	133
274-2M-9	274	137
280-2M-9	280	140
286-2M-9	286	143
308-2M-9	308	154
310-2M-9	310	155
328-2M-9	328	164
330-2M-9	330	165
340-2M-9	340	170

CORREIA N°	C.P (mm)	N° DENTES
370-2M-9	370	185
426-2M-9	426	213
448-2M-9	448	224
558-2M-9	558	279
560-2M-9	560	280
710-2M-9	710	355
984-2M-9	984	492
1066-2M-9	1066	533
1224-2M-9	1224	612

OMEGA
OMEGA
SINCRONIZADORA

CORTE EM LARGURAS PERSONALIZADAS

Caso solicite uma correia sincronizadora com uma largura especifica, a Optibelt tem a solução. Cada uma de nossas unidades podem cortar larguras personalizadas, conforme sua necessidade. Isto significa que não é necessário colocar um pedido para fabricação. Se temos disponível em estoque, será despachado de imediato

Contate um distribuidor Optibelt para informações de preço, disponibilidade de estoque e tamanhos adicionais.

ENTREGA RÁPIDA: Cada unidade Optibelt corta correias sincronizadoras de acordo com as especificações do cliente.

EXEMPLO:

Correia N°: 184-2M-3

184 = 184 mm Comprimento Primitivo 2M = Perfil e Construção 3 = 3 mm Largura da Correia

Correia N°: 308-2M-9

308 = 150 mm Comprimento Primitivo 2M = Perfil e Construção 9 = 9 mm Largura da Correia



C.P. = Comprimento Primitivo

OMEGA SINCRONIZADORA

PERFIL 3M PASSO 3 mm

CORREIA N°	C.P (mm)	N° DENTES
111-3M-6	111	37
129-3M-6	129	43
141-3M-6	141	47
144-3M-6	144	48
150-3M-6	150	50
165-3M-6	165	55
168-3M-6	168	56
174-3M-6	174	58
177-3M-6	177	59
180-3M-6	180	60
183-3M-6	183	61
186-3M-6	186	62
192-3M-6	192	64
195-3M-6	195	65
201-3M-6	201	67
204-3M-6	204	68
207-3M-6	207	69
210-3M-6	210	70
213-3M-6	213	71

CORREIA N°	C.P (mm)	N° DENTES
225-3M-6	225	75
240-3M-6	240	80
252-3M-6	252	84
255-3M-6	255	85
267-3M-6	267	89
285-3M-6	285	85
288-3M-6	288	96
291-3M-6	291	97
294-3M-6	294	98
300-3M-6	300	100
312-3M-6	312	104
315-3M-6	315	105
318-3M-6	318	106
330-3M-6	330	110
339-3M-6	339	113
345-3M-6	345	115
357-3M-6	357	119
363-3M-6	363	121
366-3M-6	366	122

CORREIA N°	C.P (mm)	N° DENTES
384-3M-6	384	128
390-3M-6	390	130
420-3M-6	420	140
426-3M-6	426	142
447-3M-6	447	149
462-3M-6	462	154
474-3M-6	474	158
480-3M-6	480	160
486-3M-6	486	162
495-3M-6	495	165
501-3M-6	501	167
513-3M-6	513	171
519-3M-6	519	173
522-3M-6	522	174
525-3M-6	525	175
531-3M-6	531	177
537-3M-6	537	179
558-3M-6	558	186

CORREIA N°	C.P (mm)	N° DENTES
564-3M-6	564	188
570-3M-6	570	190
597-3M-6	597	199
600-3M-6	600	200
606-3M-6	606	202
615-3M-6	615	205
633-3M-6	633	211
669-3M-6	669	223
675-3M-6	675	225
711-3M-6	711	237
738-3M-6	738	237
804-3M-6	804	268
843-3M-6	843	281
882-3M-6	882	294
888-3M-6	888	296
1062-3M-6	1062	354
1569-3M-6	1569	523
1587-3M-6	1587	529

CORREIA N°	C.P (mm)	N° DENTES
111-3M-9	111	37
129-3M-9	129	43
141-3M-9	141	47
144-3M-9	144	48
150-3M-9	150	50
165-3M-9	165	55
168-3M-9	168	56
174-3M-9	174	58
177-3M-9	177	59
180-3M-9	180	60
183-3M-9	183	61
186-3M-9	186	62
192-3M-9	192	64
195-3M-9	195	65
201-3M-9	201	67
204-3M-9	204	68
207-3M-9	207	69
210-3M-9	210	70
213-3M-9	213	71

CORREIA N°	C.P (mm)	N° DENTES
225-3M-9	225	75
240-3M-9	240	80
252-3M-9	252	84
255-3M-9	255	85
267-3M-9	267	89
285-3M-9	285	85
288-3M-9	288	96
291-3M-9	291	97
294-3M-9	294	98
300-3M-9	300	100
312-3M-9	312	104
315-3M-9	315	105
318-3M-9	318	106
330-3M-9	330	110
339-3M-9	339	113
345-3M-9	345	115
357-3M-9	357	119
363-3M-9	363	121
366-3M-9	366	122

CORREIA N°	C.P (mm)	N° DENTES
384-3M-9	384	128
390-3M-9	390	130
420-3M-9	420	140
426-3M-9	426	142
447-3M-9	447	149
462-3M-9	462	154
474-3M-9	474	158
480-3M-9	480	160
486-3M-9	486	162
495-3M-9	495	165
501-3M-9	501	167
513-3M-9	513	171
519-3M-9	519	173
522-3M-9	522	174
525-3M-9	525	175
531-3M-9	531	177
537-3M-9	537	179
558-3M-9	558	186
564-3M-9	564	188

CORREIA N°	C.P (mm)	N° DENTES
570-3M-9	570	190
597-3M-9	597	199
600-3M-9	600	200
606-3M-9	606	202
615-3M-9	615	205
633-3M-9	633	211
669-3M-9	669	223
675-3M-9	675	225
711-3M-9	711	237
738-3M-9	738	237
804-3M-9	804	268
843-3M-9	843	281
882-3M-9	882	294
888-3M-9	888	296
1062-3M-9	1062	354
1569-3M-9	1569	523
1587-3M-9	1587	529

3M CONTINUA PG 64

OMEGA
OMEGA
SINCRONIZADORA

EXEMPLO:

Correia N°: 711-3M-6

711 = 711 mm Comprimento Primitivo 3M = Perfil e Construção 6 = 6 mm Largura da Correia

Correia N°: 183-3M-9

183 = 183 mm Comprimento Primitivo 3M = Perfil e Construção 9 = 9 mm Largura da Correia

Contate um distribuidor Optibelt para informações de preço, disponibilidade de estoque e tamanhos adicionais.

ENTREGA RÁPIDA: Cada unidade Optibelt corta correias sincronizadoras de acordo com as especificações do cliente.



PERFIL 3M PASSO 3 mm

OMEGA SINCRONIZADORA

C.P. = Comprimento Primitivo

CORREIA N°	C.P (mm)	N° DENTES
111-3M-15	111	37
129-3M-15	129	43
141-3M-15	141	47
144-3M-15	144	48
150-3M-15	150	50
165-3M-15	165	55
168-3M-15	168	56
174-3M-15	174	58
177-3M-15	177	59
180-3M-15	180	60
183-3M-15	183	61
186-3M-15	186	62
192-3M-15	192	64
195-3M-15	195	65
201-3M-15	201	67
204-3M-15	204	68
207-3M-15	207	69
210-3M-15	210	70
213-3M-15	213	71

CORREIA N°	C.P (mm)	N° DENTES
225-3M-15	225	75
240-3M-15	240	80
252-3M-15	252	84
255-3M-15	255	85
267-3M-15	267	89
285-3M-15	285	85
288-3M-15	288	96
291-3M-15	291	97
294-3M-15	294	98
300-3M-15	300	100
312-3M-15	312	104
315-3M-15	315	105
318-3M-15	318	106
330-3M-15	330	110
339-3M-15	339	113
345-3M-15	345	115
357-3M-15	357	119
363-3M-15	363	121
366-3M-15	366	122

CORREIA N°	C.P (mm)	N° DENTES
384-3M-15	384	128
390-3M-15	390	130
420-3M-15	420	140
426-3M-15	426	142
447-3M-15	447	149
462-3M-15	462	154
474-3M-15	474	158
480-3M-15	480	160
486-3M-15	486	162
495-3M-15	495	165
501-3M-15	501	167
513-3M-15	513	171
519-3M-15	519	173
522-3M-15	522	174
525-3M-15	525	175
531-3M-15	531	177
537-3M-15	537	179
558-3M-15	558	186

CORREIA N°	C.P (mm)	N° DENTES
564-3M-15	564	188
570-3M-15	570	190
597-3M-15	597	199
600-3M-15	600	200
606-3M-15	606	202
615-3M-15	615	205
633-3M-15	633	211
669-3M-15	669	223
675-3M-15	675	225
711-3M-15	711	237
738-3M-15	738	237
804-3M-15	804	268
843-3M-15	843	281
882-3M-15	882	294
888-3M-15	888	296
1062-3M-15	1062	354
1569-3M-15	1569	523
1587-3M-15	1587	529

CORTE EM LARGURAS PERSONALIZADAS

Caso precise de uma correia sincronizadora com uma largura específica, a Optibelt tem a solução. Cada uma de nossas unidades podem cortar larguras personalizadas, conforme sua necessidade. Isto significa que não é necessário colocar um pedido para fabricação. Se temos disponível em estoque, será despachado de imediato.

OMEGA 3M
OMEGA
SINCRONIZADORA

Contate um distribuidor Optibelt para informações de preço, disponibilidade de estoque e tamanhos adicionais

ENTREGA RÁPIDA: Cada unidade Optibelt corta correias sincronizadoras de acordo com as especificações do cliente.

EXEMPLO:

Correia N°: 294-3M-15

294 = 294 mm Comprimento Primitivo 3M = Perfil e Construção 15 = 15 mm Largura da Correia

Correia N°: 1062-3M-15

1062 = 1062 mm Comprimento Primitivo 3M = Perfil e Construção 15 = 15 mm Largura da Correia



C.P. = Comprimento Primitivo

OMEGA SINCRONIZADORA

PERFIL 5M PASSO 5 mm

CORREIA N°	C.P (mm)	N° DENTES
180-5M-9	180	36
225-5M-9	225	45
255-5M-9	255	51
265-5M-9	265	53
270-5M-9	270	54
280-5M-9	280	56
295-5M-9	295	59
305-5M-9	305	61
325-5M-9	325	65
330-5M-9	330	66
340-5M-9	340	68
350-5M-9	350	70
360-5M-9	360	72
365-5M-9	365	73
370-5M-9	370	74
375-5M-9	375	75
385-5M-9	385	77
400-5M-9	400	80
415-5M-9	415	83
425-5M-9	425	85
450-5M-9	450	90

CORREIA N°	C.P (mm)	N° DENTES
475-5M-9	475	95
490-5M-9	490	98
500-5M-9	500	100
520-5M-9	520	104
525-5M-9	525	105
535-5M-9	535	107
540-5M-9	540	108
550-5M-9	550	110
560-5M-9	560	112
565-5M-9	565	113
575-5M-9	575	115
580-5M-9	580	116
600-5M-9	600	120
610-5M-9	610	122
615-5M-9	615	123
630-5M-9	630	126
635-5M-9	635	127
640-5M-9	640	128
645-5M-9	645	129
665-5M-9	665	133

CORREIA N°	C.P (mm)	N° DENTES
670-5M-9	670	134
700-5M-9	700	140
710-5M-9	710	142
740-5M-9	740	148
750-5M-9	750	150
755-5M-9	755	151
775-5M-9	775	155
790-5M-9	790	158
800-5M-9	800	160
825-5M-9	825	165
835-5M-9	835	167
850-5M-9	850	170
860-5M-9	860	172
890-5M-9	890	178
900-5M-9	900	180
925-5M-9	925	185
935-5M-9	935	187
950-5M-9	950	190
965-5M-9	965	193
980-5M-9	980	196

CORREIA N°	C.P (mm)	N° DENTES
1000-5M-9	1000	200
1035-5M-9	1035	207
1050-5M-9	1050	210
1100-5M-9	1100	220
1125-5M-9	1125	225
1135-5M-9	1135	227
1200-5M-9	1200	240
1270-5M-9	1270	254
1420-5M-9	1420	284
1425-5M-9	1425	285
1500-5M-9	1500	300
1595-5M-9	1595	319
1690-5M-9	1690	338
1790-5M-9	1790	358
1870-5M-9	1870	374
1895-5M-9	1895	379
2000-5M-9	2000	400
2110-5M-9	2110	422
2350-5M-9	2350	470
2525-5M-9	2525	505

180-5M-15	180	36
225-5M-15	225	45
255-5M-15	255	51
265-5M-15	265	53
270-5M-15	270	54
280-5M-15	280	56
295-5M-15	295	59
305-5M-15	305	61
325-5M-15	325	65
330-5M-15	330	66
340-5M-15	340	68
350-5M-15	350	70
360-5M-15	360	72
365-5M-15	365	73
370-5M-15	370	74
375-5M-15	375	75
385-5M-15	385	77

400-5M-15	400	80
415-5M-15	415	83
425-5M-15	425	85
450-5M-15	450	90
475-5M-15	475	95
490-5M-15	490	98
500-5M-15	500	100
520-5M-15	520	104
525-5M-15	525	105
535-5M-15	535	107
540-5M-15	540	108
550-5M-15	550	110
560-5M-15	560	112
565-5M-15	565	113
575-5M-15	575	115
580-5M-15	580	116
600-5M-15	600	120

610-5M-15	610	122
615-5M-15	615	123
630-5M-15	630	126
635-5M-15	635	127
640-5M-15	640	128
645-5M-15	645	129
665-5M-15	665	133
670-5M-15	670	134
700-5M-15	700	140
710-5M-15	710	142
740-5M-15	740	148
750-5M-15	750	150
755-5M-15	755	151
775-5M-15	775	155
790-5M-15	790	158
800-5M-15	800	160
825-5M-15	825	165

835-5M-15	835	167
850-5M-15	850	170
860-5M-15	860	172
890-5M-15	890	178
900-5M-15	900	180
925-5M-15	925	185
935-5M-15	935	187
950-5M-15	950	190
965-5M-15	965	193
980-5M-15	980	196
1000-5M-15	1000	200
1035-5M-15	1035	207
1050-5M-15	1050	210
1100-5M-15	1100	220
1125-5M-15	1125	225

5M CONTINUA PG 66

OMEGA
OMEGA
SINCRONIZADORA

EXEMPLO:

Correia N°: 365-5M-9

365 = 365 mm Comprimento Primitivo 5M = Perfil e Construção 9 = 9 mm Largura da Correia

Correia N°: 800-5M-15

800 = 800 mm Comprimento Primitivo 5M = Perfil e Construção 15 = 15 mm Largura da Correia

Contate um distribuidor Optibelt para informações de preço, disponibilidade de estoque e tamanhos adicionais.

ENTREGA RÁPIDA: Cada unidade Optibelt corta correias sincronizadoras de acordo com as especificações do cliente



PERFIL 5M PASSO 5 mm

OMEGA SINCRONIZADORA

C.P. = Comprimento Primitivo

CORREIA N°	C.P (mm)	N° DENTES
1135-5M-15	1135	227
1200-5M-15	1200	240
1270-5M-15	1270	254
1420-5M-15	1420	284

CORREIA N°	C.P (mm)	N° DENTES
1425-5M-15	1425	285
1500-5M-15	1500	300
1595-5M-15	1595	319
1690-5M-15	1690	338

CORREIA N°	C.P (mm)	N° DENTES
1790-5M-15	1790	358
1870-5M-15	1870	374
1895-5M-15	1895	379
2000-5M-15	2000	400

CORREIA N°	C.P (mm)	N° DENTES
2110-5M-15	2110	422
2350-5M-15	2350	470
2525-5M-15	2525	505

180-5M-25	180	36
225-5M-25	225	45
255-5M-25	255	51
265-5M-25	265	53
270-5M-25	270	54
280-5M-25	280	56
295-5M-25	295	59
305-5M-25	305	61
325-5M-25	325	65
330-5M-25	330	66
340-5M-25	340	68
350-5M-25	350	70
360-5M-25	360	72
365-5M-25	365	73
370-5M-25	370	74
375-5M-25	375	75
385-5M-25	385	77
400-5M-25	400	80
415-5M-25	415	83
425-5M-25	425	85
450-5M-25	450	90

475-5M-25	475	95
490-5M-25	490	98
500-5M-25	500	100
520-5M-25	520	104
525-5M-25	525	105
535-5M-25	535	107
540-5M-25	540	108
550-5M-25	550	110
560-5M-25	560	112
565-5M-25	565	113
575-5M-25	575	115
580-5M-25	580	116
600-5M-25	600	120
610-5M-25	610	122
615-5M-25	615	123
630-5M-25	630	126
635-5M-25	635	127
640-5M-25	640	128
645-5M-25	645	129
665-5M-25	665	133

670-5M-25	670	134
700-5M-25	700	140
710-5M-25	710	142
740-5M-25	740	148
750-5M-25	750	150
755-5M-25	755	151
775-5M-25	775	155
790-5M-25	790	158
800-5M-25	800	160
825-5M-25	825	165
835-5M-25	835	167
850-5M-25	850	170
860-5M-25	860	172
890-5M-25	890	178
900-5M-25	900	180
925-5M-25	925	185
935-5M-25	935	187
950-5M-25	950	190
965-5M-25	965	193
980-5M-25	980	196

1000-5M-25	1000	200
1035-5M-25	1035	207
1050-5M-25	1050	210
1100-5M-25	1100	220
1125-5M-25	1125	225
1135-5M-25	1135	227
1200-5M-25	1200	240
1270-5M-25	1270	254
1420-5M-25	1420	284
1425-5M-25	1425	285
1500-5M-25	1500	300
1595-5M-25	1595	319
1690-5M-25	1690	338
1790-5M-25	1790	358
1870-5M-25	1870	374
1895-5M-25	1895	379
2000-5M-25	2000	400
2110-5M-25	2110	422
2350-5M-25	2350	470
2525-5M-25	2525	505

CORTE EM LARGURAS PERSONALIZADAS

Caso precise de uma correia sincronizadora com uma largura específica, a Optibelt tem a solução. Cada uma de nossas unidades podem cortar larguras personalizadas, conforme sua necessidade. Isto significa que não é necessário colocar um pedido para fabricação. Se temos disponível em estoque, será despachado de imediato.

OMEGA
OMEGA
SINCRONIZADORA

Contate um distribuidor Optibelt para informações de preço, disponibilidade de estoque e tamanhos adicionais.

ENTREGA RÁPIDA: Cada unidade Optibelt corta correias sincronizadoras de acordo com as especificações do cliente.

EXEMPLO:

Correia N°: 294-3M-15

294 = 294 mm Comprimento Primitivo 3M = Perfil e Construção 15 = 15 mm Largura da Correia

Correia N°: 1062-3M-15

1062 = 1062 mm Comprimento Primitivo 3M = Perfil e Construção 15 = 15 mm Largura da Correia



C.P. = Comprimento Primitivo

OMEGA SINCRONIZADORA

PERFIL 8M PASSO 8 mm

CORREIA Nº	C.P (mm)	Nº DENTES
320-8M-20	320	40
376-8M-20	376	47
424-8M-20	424	53
480-8M-20	480	60
512-8M-20	512	64
520-8M-20	520	65
560-8M-20	560	70
576-8M-20	576	72
600-8M-20	600	75
608-8M-20	608	76
624-8M-20	624	78
632-8M-20	632	79
640-8M-20	640	80
656-8M-20	656	82
680-8M-20	680	85
712-8M-20	712	89
720-8M-20	720	90
760-8M-20	760	95
776-8M-20	776	97

CORREIA Nº	C.P (mm)	Nº DENTES
784-8M-20	784	98
800-8M-20	800	100
824-8M-20	824	103
840-8M-20	840	105
848-8M-20	848	106
856-8M-20	856	107
880-8M-20	880	110
896-8M-20	896	112
912-8M-20	912	114
920-8M-20	920	115
960-8M-20	960	120
976-8M-20	976	122
1000-8M-20	1000	125
1040-8M-20	1040	130
1056-8M-20	1056	132
1064-8M-20	1064	133
1080-8M-20	1080	135
1096-8M-20	1096	137
1120-8M-20	1120	140

CORREIA Nº	C.P (mm)	Nº DENTES
1128-8M-20	1128	141
1160-8M-20	1160	145
1184-8M-20	1184	148
1200-8M-20	1200	150
1216-8M-20	1216	152
1224-8M-20	1224	153
1248-8M-20	1248	156
1256-8M-20	1256	157
1264-8M-20	1264	158
1280-8M-20	1280	160
1304-8M-20	1304	163
1328-8M-20	1328	166
1344-8M-20	1344	168
1360-8M-20	1360	170
1400-8M-20	1400	175
1424-8M-20	1424	178
1432-8M-20	1432	179
1440-8M-20	1440	180
1520-8M-20	1520	190

CORREIA Nº	C.P (mm)	Nº DENTES
1552-8M-20	1552	194
1600-8M-20	1600	200
1680-8M-20	1680	210
1696-8M-20	1696	212
1728-8M-20	1728	216
1760-8M-20	1760	220
1800-8M-20	1800	225
1904-8M-20	1904	238
1936-8M-20	1936	242
2000-8M-20	2000	250
2080-8M-20	2080	260
2104-8M-20	2104	263
2240-8M-20	2240	280
2248-8M-20	2248	281
2272-8M-20	2272	284
2400-8M-20	2400	300
2504-8M-20	2504	313
2600-8M-20	2600	325
2800-8M-20	2800	350

CORREIA Nº	C.P (mm)	Nº DENTES
320-8M-30	320	40
376-8M-30	376	47
424-8M-30	424	53
480-8M-30	480	60
512-8M-30	512	64
520-8M-30	520	65
560-8M-30	560	70
576-8M-30	576	72
600-8M-30	600	75
608-8M-30	608	76
624-8M-30	624	78
632-8M-30	632	79
640-8M-30	640	80
656-8M-30	656	82
680-8M-30	680	85
712-8M-30	712	89
720-8M-30	720	90
760-8M-30	760	95
776-8M-30	776	97

CORREIA Nº	C.P (mm)	Nº DENTES
784-8M-30	784	98
800-8M-30	800	100
824-8M-30	824	103
840-8M-30	840	105
848-8M-30	848	106
856-8M-30	856	107
880-8M-30	880	110
896-8M-30	896	112
912-8M-30	912	114
920-8M-30	920	115
960-8M-30	960	120
976-8M-30	976	122
1000-8M-30	1000	125
1040-8M-30	1040	130
1056-8M-30	1056	132
1064-8M-30	1064	133
1080-8M-30	1080	135
1096-8M-30	1096	137
1120-8M-30	1120	140

CORREIA Nº	C.P (mm)	Nº DENTES
1128-8M-30	1128	141
1160-8M-30	1160	145
1184-8M-30	1184	148
1200-8M-30	1200	150
1216-8M-30	1216	152
1224-8M-30	1224	153
1248-8M-30	1248	156
1256-8M-30	1256	157
1264-8M-30	1264	158
1280-8M-30	1280	160
1304-8M-30	1304	163
1328-8M-30	1328	166
1344-8M-30	1344	168
1360-8M-30	1360	170
1400-8M-30	1400	175
1424-8M-30	1424	178
1432-8M-30	1432	179
1440-8M-30	1440	180
1520-8M-30	1520	190

CORREIA Nº	C.P (mm)	Nº DENTES
1552-8M-30	1552	194
1600-8M-30	1600	200
1680-8M-30	1680	210
1696-8M-30	1696	212
1728-8M-30	1728	216
1760-8M-30	1760	220
1800-8M-30	1800	225
1904-8M-30	1904	238
1936-8M-30	1936	242
2000-8M-30	2000	250
2080-8M-30	2080	260
2104-8M-30	2104	263
2240-8M-30	2240	280
2248-8M-30	2248	281
2272-8M-30	2272	284
2400-8M-30	2400	300
2504-8M-30	2504	313
2600-8M-30	2600	325
2800-8M-30	2800	350

8M CONTINUA PG 68

OMEGA
OMEGA
SINCRONIZADORA

EXEMPLO:

Correia Nº: 848-8M-20
848 = 848 mm Comprimento Primitivo 8M = Perfil e Construção 20 = 20 mm Largura da Correia
Correia Nº: 376-8M-30
376 = 376 mm Comprimento Primitivo 8M = Perfil e Construção 30 = 30 mm Largura da Correia

Contate um distribuidor Optibelt para informações de preço, disponibilidade de estoque e tamanhos adicionais.
ENTREGA RÁPIDA: Cada unidade Optibelt corta correias sincronizadoras de acordo com as especificações do cliente



PERFIL 8M PASSO 8 mm

OMEGA SINCRONIZADORA

C.P. = Comprimento Primitivo

CORREIA N°	C.P (mm)	N° DENTES
320-8M-50	320	40
376-8M-50	376	47
424-8M-50	424	53
480-8M-50	480	60
512-8M-50	512	64
520-8M-50	520	65
560-8M-50	560	70
576-8M-50	576	72
600-8M-50	600	75
608-8M-50	608	76
624-8M-50	624	78
632-8M-50	632	79
640-8M-50	640	80
656-8M-50	656	82
680-8M-50	680	85
712-8M-50	712	89
720-8M-50	720	90
760-8M-50	760	95
776-8M-50	776	97

CORREIA N°	C.P (mm)	N° DENTES
784-8M-50	784	98
800-8M-50	800	100
824-8M-50	824	103
840-8M-50	840	105
848-8M-50	848	106
856-8M-50	856	107
880-8M-50	880	110
896-8M-50	896	112
912-8M-50	912	114
920-8M-50	920	115
960-8M-50	960	120
976-8M-50	976	122
1000-8M-50	1000	125
1040-8M-50	1040	130
1056-8M-50	1056	132
1064-8M-50	1064	133
1080-8M-50	1080	135
1096-8M-50	1096	137
1120-8M-50	1120	140

CORREIA N°	C.P (mm)	N° DENTES
1128-8M-50	1128	141
1160-8M-50	1160	145
1184-8M-50	1184	148
1200-8M-50	1200	150
1216-8M-50	1216	152
1224-8M-50	1224	153
1248-8M-50	1248	156
1256-8M-50	1256	157
1264-8M-50	1264	158
1280-8M-50	1280	160
1304-8M-50	1304	163
1328-8M-50	1328	166
1344-8M-50	1344	168
1360-8M-50	1360	170
1400-8M-50	1400	175
1424-8M-50	1424	178
1432-8M-50	1432	179
1440-8M-50	1440	180
1520-8M-50	1520	190

CORREIA N°	C.P (mm)	N° DENTES
1552-8M-50	1552	194
1600-8M-50	1600	200
1680-8M-50	1680	210
1696-8M-50	1696	212
1728-8M-50	1728	216
1760-8M-50	1760	220
1800-8M-50	1800	225
1904-8M-50	1904	238
1936-8M-50	1936	242
2000-8M-50	2000	250
2080-8M-50	2080	260
2104-8M-50	2104	263
2240-8M-50	2240	280
2248-8M-50	2248	281
2272-8M-50	2272	284
2400-8M-50	2400	300
2504-8M-50	2504	313
2600-8M-50	2600	325
2800-8M-50	2800	350

CORREIA N°	C.P (mm)	N° DENTES
320-8M-85	320	40
376-8M-85	376	47
424-8M-85	424	53
480-8M-85	480	60
512-8M-85	512	64
520-8M-85	520	65
560-8M-85	560	70
576-8M-85	576	72
600-8M-85	600	75
608-8M-85	608	76
624-8M-85	624	78
632-8M-85	632	79
640-8M-85	640	80
656-8M-85	656	82
680-8M-85	680	85
712-8M-85	712	89
720-8M-85	720	90
760-8M-85	760	95
776-8M-85	776	97

CORREIA N°	C.P (mm)	N° DENTES
784-8M-85	784	98
800-8M-85	800	100
824-8M-85	824	103
840-8M-85	840	105
848-8M-85	848	106
856-8M-85	856	107
880-8M-85	880	110
896-8M-85	896	112
912-8M-85	912	114
920-8M-85	920	115
960-8M-85	960	120
976-8M-85	976	122
1000-8M-85	1000	125
1040-8M-85	1040	130
1056-8M-85	1056	132
1064-8M-85	1064	133
1080-8M-85	1080	135
1096-8M-85	1096	137
1120-8M-85	1120	140

CORREIA N°	C.P (mm)	N° DENTES
1128-8M-85	1128	141
1160-8M-85	1160	145
1184-8M-85	1184	148
1200-8M-85	1200	150
1216-8M-85	1216	152
1224-8M-85	1224	153
1248-8M-85	1248	156
1256-8M-85	1256	157
1264-8M-85	1264	158
1280-8M-85	1280	160
1304-8M-85	1304	163
1328-8M-85	1328	166
1344-8M-85	1344	168
1360-8M-85	1360	170
1400-8M-85	1400	175
1424-8M-85	1424	178
1432-8M-85	1432	179
1440-8M-85	1440	180
1520-8M-85	1520	190

CORREIA N°	C.P (mm)	N° DENTES
1552-8M-85	1552	194
1600-8M-85	1600	200
1680-8M-85	1680	210
1696-8M-85	1696	212
1728-8M-85	1728	216
1760-8M-85	1760	220
1800-8M-85	1800	225
1904-8M-85	1904	238
1936-8M-85	1936	242
2000-8M-85	2000	250
2080-8M-85	2080	260
2104-8M-85	2104	263
2240-8M-85	2240	280
2248-8M-85	2248	281
2272-8M-85	2272	284
2400-8M-85	2400	300
2504-8M-85	2504	313
2600-8M-85	2600	325
2800-8M-85	2800	350

OMEGA
OMEGA
SINCRONIZADORA

Contate um distribuidor Optibelt para informações de preço, disponibilidade de estoque e tamanhos adicionais.

ENTREGA RÁPIDA: Cada unidade Optibelt corta correias sincronizadoras de acordo com as especificações do cliente

EXEMPLO:

Correia N°: 1256-8M-50

1256 = 1256 mm Comprimento Primitivo 8M = Perfil e Construção 50 = 50 mm Largura da Correia

Correia N°: 2080-8M-85

2080 = 2080 mm Comprimento Primitivo 8M = Perfil e Construção 50 = 50 mm Largura da Correia



C.P. = Comprimento Primitivo

OMEGA SINCRONIZADORA

PERFIL 14M PASSO 14 mm

CORREIA N°	C.P (mm)	N° DENTES	CORREIA N°	C.P (mm)	N° DENTES	CORREIA N°	C.P (mm)	N° DENTES	CORREIA N°	C.P (mm)	N° DENTES
924-14M-40	924	66	1610-14M-40	1610	115	2450-14M-40	2450	175	3850-14M-40	3850	275
966-14M-40	966	69	1778-14M-40	1778	127	2590-14M-40	2590	185	4004-14M-40	4004	286
1092-14M-40	1092	78	1890-14M-40	1890	135	2800-14M-40	2800	200	4326-14M-40	4326	309
1190-14M-40	1190	85	2100-14M-40	2100	150	3150-14M-40	3150	225	4578-14M-40	4578	327
1400-14M-40	1400	100	2310-14M-40	2310	165	3500-14M-40	3500	250			
924-14M-55	924	66	1610-14M-55	1610	115	2450-14M-55	2450	175	3850-14M-55	3850	275
966-14M-55	966	69	1778-14M-55	1778	127	2590-14M-55	2590	185	4004-14M-55	4004	286
1092-14M-55	1092	78	1890-14M-55	1890	135	2800-14M-55	2800	200	4326-14M-55	4326	309
1190-14M-55	1190	85	2100-14M-55	2100	150	3150-14M-55	3150	225	4578-14M-55	4578	327
1400-14M-55	1400	100	2310-14M-55	2310	165	3500-14M-55	3500	250			
924-14M-85	924	66	1610-14M-85	1610	115	2450-14M-85	2450	175	3850-14M-85	3850	275
966-14M-85	966	69	1778-14M-85	1778	127	2590-14M-85	2590	185	4004-14M-85	4004	286
1092-14M-85	1092	78	1890-14M-85	1890	135	2800-14M-85	2800	200	4326-14M-85	4326	309
1190-14M-85	1190	85	2100-14M-85	2100	150	3150-14M-85	3150	225	4578-14M-85	4578	327
1400-14M-85	1400	100	2310-14M-85	2310	165	3500-14M-85	3500	250			
924-14M-115	924	66	1610-14M-115	1610	115	2450-14M-115	2450	175	3850-14M-115	3850	275
966-14M-115	966	69	1778-14M-115	1778	127	2590-14M-115	2590	185	4004-14M-115	4004	286
1092-14M-115	1092	78	1890-14M-115	1890	135	2800-14M-115	2800	200	4326-14M-115	4326	309
1190-14M-115	1190	85	2100-14M-115	2100	150	3150-14M-115	3150	225	4578-14M-115	4578	327
1400-14M-115	1400	100	2310-14M-115	2310	165	3500-14M-115	3500	250			
924-14M-170	924	66	1610-14M-170	1610	115	2450-14M-170	2450	175	3850-14M-170	3850	275
966-14M-170	966	69	1778-14M-170	1778	127	2590-14M-170	2590	185	4004-14M-170	4004	286
1092-14M-170	1092	78	1890-14M-170	1890	135	2800-14M-170	2800	200	4326-14M-170	4326	309
1190-14M-170	1190	85	2100-14M-170	2100	150	3150-14M-170	3150	225	4578-14M-170	4578	327
1400-14M-170	1400	100	2310-14M-170	2310	165	3500-14M-170	3500	250			

CORTE EM LARGURAS PERSONALIZADAS

Caso precise de uma correia sincronizadora com uma largura específica, a Optibelt tem a solução. Cada uma de nossas unidades podem cortar larguras personalizadas, conforme sua necessidade. Isto significa que não é necessário colocar um pedido para fabricação. Se temos disponível em estoque, será despachado de imediato.

OMEGA
OMEGA
SINCRONIZADORA

EXEMPLO:

Correia N°: 1778-14M-40
 1778 = 1778 mm Comprimento Primitivo 14M = Perfil e Construção 40 = 40 mm Largura da Correia
 Correia N°: 3850-14M-115
 3850 = 3850 mm Comprimento Primitivo 14M = Perfil e Construção 115 = 115 mm Largura da Correia

Contate um distribuidor Optibelt para informações de preço, disponibilidade de estoque e tamanhos adicionais.
ENTREGA RÁPIDA: Cada unidade Optibelt corta correias sincronizadoras de acordo com as especificações do cliente



PERFIL 8M PASSO 8 mm

FANPOWER SINCRONIZADORA

C.P. = Comprimento Primitivo

CORREIA Nº	C.P (mm)	Nº DENTES	CORREIA Nº	C.P (mm)	Nº DENTES	CORREIA Nº	C.P (mm)	Nº DENTES	CORREIA Nº	C.P (mm)	Nº DENTES
2000-8MFP-30	2000	250	2400-8MFP-30	2400	300	2600-8MFP-30	2600	325	2800-8MFP-30	2800	350
2240-8MFP-30	2240	280									
2000-8MFP-50	2000	250	2400-8MFP-50	2400	300	2600-8MFP-50	2600	325	2800-8MFP-50	2800	350
2240-8MFP-50	2240	280									
2000-8MFP-85	2000	250	2400-8MFP-85	2400	300	2600-8MFP-85	2600	325	2800-8MFP-85	2800	350
2240-8MFP-85	2240	280									

PERFIL 14M PASSO 14 mm

FANPOWER SINCRONIZADORA

C.P. = Comprimento Primitivo

CORREIA Nº	C.P (mm)	Nº DENTES	CORREIA Nº	C.P (mm)	Nº DENTES	CORREIA Nº	C.P (mm)	Nº DENTES	CORREIA Nº	C.P (mm)	Nº DENTES
3150-14MFP-55	3150	225	3500-14MFP-55	3500	250	4326-14MFP-55	4326	309	4578-14MFP-55	4578	327
3360-14MFP-55	3360	240	3850-14MFP-55	3850	275						
3150-14MFP-85	3150	225	3500-14MFP-85	3500	250	4326-14MFP-85	4326	309	4578-14MFP-85	4578	327
3360-14MFP-85	3360	240	3850-14MFP-85	3850	275						

FAN POWER
OMEGA
SINCRONIZADORA

Contate um distribuidor Optibelt para informações de preço, disponibilidade de estoque e tamanhos adicionais.

ENTREGA RÁPIDA: Cada unidade Optibelt corta correias sincronizadoras de acordo com as especificações do cliente.

EXEMPLO:

Correia Nº: 2400-8MFP-30 (FP=FANPOWER)

2400 = 2400 mm Comprimento Primitivo 8M = Perfil e Construção 30 = 30 mm Largura da Correia

Correia Nº: 3150-14MFP-85 (FP=FANPOWER)

3150 = 3150 mm Comprimento Primitivo 14M = Perfil e Construção 85 = 85 mm Largura da Correia



C.P. = Comprimento Primitivo

ZR SINCRONIZADORA

PERFIL MXL PASSO 2.03 mm

CORREIA Nº	C.P (pol)/(mm)	Nº DENTES	CORREIA Nº	C.P (pol)/(mm)	Nº DENTES	CORREIA Nº	C.P (pol)/(mm)	Nº DENTES	CORREIA Nº	C.P (pol)/(mm)	Nº DENTES
264MXL012	2.64/67	33	704MXL012	7.04/178	88	1040MXL012	10.4/264	130	1888MXL012	18.88/479	236
360MXL012	3.6/91	45	728MXL012	7.28/184	91	1056MXL012	10.56/268	132	1984MXL012	19.84/504	248
432MXL012	4.32/109	54	736MXL012	7.36/186	92	1072MXL012	10.72/272	134	1992MXL012	19.92/506	249
440MXL012	4.4/111	55	752MXL012	7.52/191	94	1112MXL012	11.12/282	139	2048MXL012	20.48/520	256
448MXL012	4.48/113	56	760MXL012	7.6/193	95	1120MXL012	11.2/284	140	2144MXL012	21.44/543	268
456MXL012	4.56/115	57	776MXL012	7.76/197	97	1136MXL012	11.36/288	142	2240MXL012	22.4/568	280
464MXL012	4.64/117	58	800MXL012	8/203	100	1176MXL012	11.76/298	147	2384MXL012	23.84/605	298
480MXL012	4.8/121	60	808MXL012	8.08/205	101	1184MXL012	11.84/300	148	2480MXL012	24.8/629	310
488MXL012	4.88/123	61	816MXL012	8.16/207	102	1200MXL012	12/304	150	2520MXL012	25.2/640	315
536MXL012	5.36/136	67	824MXL012	8.24/209	103	1224MXL012	12.24/310	153	2680MXL012	26.8/680	335
544MXL012	5.44/138	68	840MXL012	8.4/213	105	1272MXL012	12.72/323	159	2776MXL012	27.76/705	347
568MXL012	5.68/144	71	856MXL012	8.56/217	107	1280MXL012	12.8/325	160	2880MXL012	28.8/731	360
576MXL012	5.76/146	72	864MXL012	8.64/219	108	1320MXL012	13.2/335	165	2920MXL012	29.2/741	365
600MXL012	6/152	75	912MXL012	9.12/231	114	1400MXL012	14/355	175	3200MXL012	32/812	400
632MXL012	6.32/160	79	920MXL012	9.2/233	115	1472MXL012	14.72/373	184	3472MXL012	34.72/881	434
640MXL012	6.4/162	80	960MXL012	9.6/243	120	1520MXL012	15.2/386	190	3624MXL012	36.24/928	453
656MXL012	6.56/166	82	984MXL012	9.84/249	123	1560MXL012	15.6/396	195	3704MXL012	37.04/940	463
672MXL012	6.72/170	84	1000MXL012	10/254	125	1600MXL012	16/406	200	3784MXL012	37.84/961	473
680MXL012	6.8/172	85	1008MXL012	10.08/256	126	1768MXL012	17.68/449	221	4040MXL012	40.4/1026	505
264MXL019	2.64/67	33	704MXL019	7.04/178	88	1040MXL019	10.4/264	130	1888MXL019	18.88/479	236
360MXL019	3.6/91	45	728MXL019	7.28/184	91	1056MXL019	10.56/268	132	1984MXL019	19.84/503	248
432MXL019	4.32/109	54	736MXL019	7.36/186	92	1072MXL019	10.72/272	134	1992MXL019	19.92/505	249
440MXL019	4.4/111	55	752MXL019	7.52/191	94	1112MXL019	11.12/282	139	2048MXL019	20.48/520	256
448MXL019	4.48/113	56	760MXL019	7.6/193	95	1120MXL019	11.2/284	140	2144MXL019	21.44/544	268
456MXL019	4.56/115	57	776MXL019	7.76/197	97	1136MXL019	11.36/288	142	2240MXL019	22.4/568	280
464MXL019	4.64/117	58	800MXL019	8/203	100	1176MXL019	11.76/298	147	2384MXL019	23.84/605	298
480MXL019	4.8/121	60	808MXL019	8.08/205	101	1184MXL019	11.84/300	148	2480MXL019	24.8/629	310
488MXL019	4.88/123	61	816MXL019	8.16/207	102	1200MXL019	12/304	150	2520MXL019	25.2/640	315
536MXL019	5.36/136	67	824MXL019	8.24/209	103	1224MXL019	12.24/310	153	2680MXL019	26.8/680	335
544MXL019	5.44/138	68	840MXL019	8.4/213	105	1272MXL019	12.72/323	159	2776MXL019	27.76/705	347
568MXL019	5.68/144	71	856MXL019	8.56/217	107	1280MXL019	12.8/325	160	2880MXL019	28.8/731	360
576MXL019	5.76/146	72	864MXL019	8.64/219	108	1320MXL019	13.2/335	165	2920MXL019	29.2/741	365
600MXL019	6/152	75	912MXL019	9.12/231	114	1400MXL019	14/355	175	3200MXL019	32/812	400
632MXL019	6.32/160	79	920MXL019	9.2/233	115	1472MXL019	14.72/373	184	3472MXL019	34.72/881	434
640MXL019	6.4/162	80	960MXL019	9.6/243	120	1520MXL019	15.2/386	190	3624MXL019	36.24/920	453
656MXL019	6.56/166	82	984MXL019	9.84/249	123	1560MXL019	15.6/396	195	3704MXL019	37.04/940	463
672MXL019	6.72/170	84	1000MXL019	10/254	125	1600MXL019	16/406	200	3784MXL019	37.84/961	473
680MXL019	6.8/172	85	1008MXL019	10.08/256	126	1768MXL019	17.68/449	221	4040MXL019	40.4/1026	505

MXL CONTINUA PG 71

ZR
TIMING

EXEMPLO :
 Correia Nº: 864MXL012
 864 = 8.64 pol Comprimento Primitivo MXL = Dimensão do Perfil 012 = .12 pol Largura da Correia
 Correia Nº: 1280MXL019
 1280 = 12.8 pol Comprimento Primitivo MXL = Dimensão do Perfil 019 = .19 pol Largura da Correia

Contate um distribuidor Optibelt para informações de preço, disponibilidade de estoque e tamanhos adicionais.
ENTREGA RÁPIDA: Cada unidade Optibelt corta correias sincronizadoras de acordo com as especificações do cliente.



PERFIL MXL PASSO 2.03 mm

ZR SINCRONIZADORA

C.P. = Comprimento Primitivo

CORREIA N°	C.P (pol)/(mm)	N° DENTES	CORREIA N°	C.P (pol)/(mm)	N° DENTES	CORREIA N°	C.P (pol)/(mm)	N° DENTES	CORREIA N°	C.P (pol)/(mm)	N° DENTES
264MXL025	2.64/67	33	704MXL025	7.04/178	88	1040MXL025	10.4/264	130	1888MXL025	18.88/479	236
360MXL025	3.6/91	45	728MXL025	7.28/184	91	1056MXL025	10.56/268	132	1984MXL025	19.84/503	248
432MXL025	4.32/109	54	736MXL025	7.36/186	92	1072MXL025	10.72/272	134	1992MXL025	19.92/505	249
440MXL025	4.4/111	55	752MXL025	7.52/191	94	1112MXL025	11.12/282	139	2048MXL025	20.48/520	256
448MXL025	4.48/113	56	760MXL025	7.6/193	95	1120MXL025	11.2/284	140	2144MXL025	21.44/544	268
456MXL025	4.56/115	57	776MXL025	7.76/197	97	1136MXL025	11.36/288	142	2240MXL025	22.4/568	280
464MXL025	4.64/117	58	800MXL025	8/203	100	1176MXL025	11.76/298	147	2384MXL025	23.84/605	298
480MXL025	4.8/121	60	808MXL025	8.08/205	101	1184MXL025	11.84/300	148	2480MXL025	24.8/629	310
488MXL025	4.88/123	61	816MXL025	8.16/207	102	1200MXL025	12/304	150	2520MXL025	25.2/640	315
536MXL025	5.36/136	67	824MXL025	8.24/209	103	1224MXL025	12.24/310	153	2680MXL025	26.8/680	335
544MXL025	5.44/138	68	840MXL025	8.4/213	105	1272MXL025	12.72/323	159	2776MXL025	27.76/705	347
568MXL025	5.68/144	71	856MXL025	8.56/217	107	1280MXL025	12.8/325	160	2880MXL025	28.8/731	360
576MXL025	5.76/146	72	864MXL025	8.64/219	108	1320MXL025	13.2/335	165	2920MXL025	29.2/741	365
600MXL025	6/152	75	912MXL025	9.12/231	114	1400MXL025	14/355	175	3200MXL025	32/812	400
632MXL025	6.32/160	79	920MXL025	9.2/233	115	1472MXL025	14.72/373	184	3472MXL025	34.72/881	434
640MXL025	6.4/162	80	960MXL025	9.6/243	120	1520MXL025	15.2/386	190	3624MXL025	36.24/920	453
656MXL025	6.56/166	82	984MXL025	9.84/249	123	1560MXL025	15.6/396	195	3704MXL025	37.04/940	463
672MXL025	6.72/170	84	1000MXL025	10/254	125	1600MXL025	16/406	200	3784MXL025	37.84/961	473
680MXL025	6.8/172	85	1008MXL025	10.08/256	126	1768MXL025	17.68/449	221	4040MXL025	40.4/1026	505

ZR ZR
SINCRONIZADORA

Contate um distribuidor Optibelt para informações de preço, disponibilidade de estoque e tamanhos adicionais.

ENTREGA RÁPIDA: Cada unidade Optibelt corta correias sincronizadoras de acordo com as especificações do cliente.

EXEMPLO:

Correia N°: 736MXL025

736 = 7.36 pol Comprimento Primitivo MXL = Dimensão do Perfil 025 = .25 pol Largura da Correia

Correia N°: 1600MXL025

1600 = 16 pol Comprimento Primitivo MXL = Dimensão do Perfil 025 = .25 pol Largura da Correia



C.P. = Comprimento Primitivo

ZR SINCRONIZADORA

PERFIL XL PASSO 5.08 mm

CORREIA Nº	C.P (pol)/(mm)	Nº DENTES	CORREIA Nº	C.P (pol)/(mm)	Nº DENTES	CORREIAS Nº	C.P (pol)/(mm)	Nº DENTES	CORREIA Nº	C.P (pol)/(mm)	Nº DENTES
60XL025	6/152	30	134XL025	13.4/340	67	196XL025	19.6/497	98	322XL025	32.2/817	161
70XL025	7/177	35	136XL025	13.6/345	68	200XL025	20/508	100	330XL025	33/838	165
80XL025	8/203	40	138XL025	13.8/350	69	210XL025	21/533	105	340XL025	34/863	170
86XL025	8.6/218	43	140XL025	14/355	70	220XL025	22/558	110	344XL025	34.4/873	172
88XL025	8.8/223	44	142XL025	14.2/360	71	230XL025	23/584	115	350XL025	35/889	175
90XL025	9/228	45	148XL025	14.8/375	74	240XL025	24/609	120	360XL025	36/914	180
92XL025	9.2/233	46	150XL025	15/381	75	244XL025	24.4/619	122	380XL025	38/965	190
94XL025	9.4/238	47	156XL025	15.6/396	78	248XL025	24.8/629	124	382XL025	38.2/970	191
96XL025	9.6/243	48	160XL025	16/406	80	250XL025	25/635	125	388XL025	38.8/985	194
98XL025	9.8/248	49	162XL025	16.2/411	81	260XL025	26/660	130	390XL025	39/990	195
100XL025	10/254	50	166XL025	16.6/421	83	270XL025	27/685	135	392XL025	39.2/995	196
102XL025	10.2/259	51	168XL025	16.8/426	84	272XL025	27.2/690	136	412XL025	41.2/1046	206
106XL025	10.6/269	53	170XL025	17/431	85	274XL025	27.4/695	137	414XL025	41.4/1051	207
108XL025	10.8/274	54	174XL025	17.4/441	87	280XL025	28/711	140	432XL025	43.2/1097	216
110XL025	11/279	55	176XL025	17.6/447	88	286XL025	28.6/726	143	434XL025	43.4/1102	217
112XL025	11.2/284	56	178XL025	17.8/452	89	290XL025	29/736	145	438XL025	43.8/1112	219
116XL025	11.6/294	58	180XL025	18/457	90	296XL025	29.6/751	148	460XL025	46/1168	230
118XL025	11.8/299	59	182XL025	18.2/462	91	300XL025	30/762	150	498XL025	49.8/1264	249
120XL025	12/304	60	184XL025	18.4/467	92	306XL025	30.6/777	153	506XL025	50.6/1285	253
124XL025	12.4/314	62	188XL025	18.8/477	94	310XL025	31/787	155	514XL025	51.4/1305	257
126XL025	12.6/320	63	190XL025	19/482	95	316XL025	31.6/802	158	580XL025	58/1473	290
128XL025	12.8/325	64	192XL025	19.2/487	96	320XL025	32/812	160	630XL025	63/1600	315
130XL025	13/330	65	194XL025	19.4/492	97						
60XL031	6/152	30	116XL031	11.6/294	58	162XL031	16.2/411	81	210XL031	21/533	105
70XL031	7/177	35	118XL031	11.8/299	59	166XL031	16.6/421	83	220XL031	22/558	110
80XL031	8/203	40	120XL031	12/304	60	168XL031	16.8/426	84	230XL031	23/584	115
86XL031	8.6/218	43	124XL031	12.4/314	62	170XL031	17/431	85	240XL031	24/609	120
88XL031	8.8/223	44	126XL031	12.6/320	63	174XL031	17.4/441	87	244XL031	24.4/619	122
90XL031	9/228	45	128XL031	12.8/325	64	176XL031	17.6/447	88	248XL031	24.8/629	124
92XL031	9.2/233	46	130XL031	13/330	65	178XL031	17.8/452	89	250XL031	25/635	125
94XL031	9.4/238	47	134XL031	13.4/340	67	180XL031	18/457	90	260XL031	26/660	130
96XL031	9.6/243	48	136XL031	13.6/345	68	182XL031	18.2/462	91	270XL031	27/685	135
98XL031	9.8/248	49	138XL031	13.8/350	69	184XL031	18.4/467	92	272XL031	27.2/690	136
100XL031	10/254	50	140XL031	14/355	70	188XL031	18.8/477	94	274XL031	27.4/695	137
102XL031	10.2/259	51	142XL031	14.2/360	71	190XL031	19/482	95	280XL031	28/711	140
106XL031	10.6/269	53	148XL031	14.8/375	74	192XL031	19.2/487	96	286XL031	28.6/726	143
108XL031	10.8/274	54	150XL031	15/381	75	194XL031	19.4/492	97	290XL031	29/736	145
110XL031	11/279	55	156XL031	15.6/396	78	196XL031	19.6/497	98			
112XL031	11.2/284	56	160XL031	16/406	80	200XL031	20/508	100			

XL031 CONTINUA PG 74

ZR
SINCRONIZADORA

EXEMPLO:

Correia Nº: 286XL025

286 = 28.6 pol Comprimento Primitivo XL = Dimensão do Perfil 025 = .25 pol Largura da Correia

Correia Nº: 136XL031

136 = 13.6 pol Comprimento Primitivo XL = Dimensão do Perfil 031 = .31 pol Largura da Correia

Contate um distribuidor Optibelt para informações de preço, disponibilidade de estoque e tamanhos adicionais.

ENTREGA RÁPIDA: Cada unidade Optibelt corta correias sincronizadoras de acordo com as especificações do cliente.



PERFILXL PASSO 5.08 mm

ZR SINCRONIZADORA

C.P. = Comprimento Primitivo

CORREIA Nº	C.P (pol)/(mm)	Nº DENTES	CORREIA Nº	C.P (pol)/(mm)	Nº DENTES	CORREIA Nº	C.P (pol)/(mm)	Nº DENTES	CORREIA Nº	C.P (pol)/(mm)	Nº DENTES
296XL031	29.6/751	148	330XL031	33/838	165	388XL031	38.8/985	194	438XL031	43.8/1112	219
300XL031	30/762	150	340XL031	34/863	170	390XL031	39/990	195	460XL031	46/1168	230
306XL031	30.6/777	153	344XL031	34.4/873	172	392XL031	39.2/995	196	498XL031	49.8/1264	249
310XL031	31/787	155	350XL031	35/889	175	412XL031	41.2/1046	206	506XL031	50.6/1285	253
316XL031	31.6/802	158	360XL031	36/914	180	414XL031	41.4/1051	207	514XL031	51.4/1305	257
320XL031	32/812	160	380XL031	38/965	190	432XL031	43.2/1097	216	580XL031	58/1473	290
322XL031	32.2/817	161	382XL031	38.2/970	191	434XL031	43.4/1102	217	630XL031	63/1600	315
60XL037	6/152	30	134XL037	13.4/340	67	196XL037	19.6/497	98	322XL037	32.2/817	161
70XL037	7/177	35	136XL037	13.6/345	68	200XL037	20/508	100	330XL037	33/838	165
80XL037	8/203	40	138XL037	13.8/350	69	210XL037	21/533	105	340XL037	34/863	170
86XL037	8.6/218	43	140XL037	14/355	70	220XL037	22/558	110	344XL037	34.4/873	172
88XL037	8.8/223	44	142XL037	14.2/360	71	230XL037	23/584	115	350XL037	35/889	175
90XL037	9/228	45	148XL037	14.8/375	74	240XL037	24/609	120	360XL037	36/914	180
92XL037	9.2/233	46	150XL037	15/381	75	244XL037	24.4/619	122	380XL037	38/965	190
94XL037	9.4/238	47	156XL037	15.6/396	78	248XL037	24.8/629	124	382XL037	38.2/970	191
96XL037	9.6/243	48	160XL037	16/406	80	250XL037	25/635	125	388XL037	38.8/985	194
98XL037	9.8/248	49	162XL037	16.2/411	81	260XL037	26/660	130	390XL037	39/990	195
100XL037	10/254	50	166XL037	16.6/421	83	270XL037	27/685	135	392XL037	39.2/995	196
102XL037	10.2/259	51	168XL037	16.8/426	84	272XL037	27.2/690	136	412XL037	41.2/1046	206
106XL037	10.6/269	53	170XL037	17/431	85	274XL037	27.4/695	137	414XL037	41.4/1051	207
108XL037	10.8/274	54	174XL037	17.4/441	87	280XL037	28/711	140	432XL037	43.2/1097	216
110XL037	11/179	55	176XL037	17.6/447	88	286XL037	28.6/726	143	434XL037	43.4/1102	217
112XL037	11.2/284	56	178XL037	17.8/452	89	290XL037	29/736	145	438XL037	43.8/1112	219
116XL037	11.6/294	58	180XL037	18/457	90	296XL037	29.6/751	148	460XL037	46/1168	230
118XL037	11.8/299	59	182XL037	18.2/462	91	300XL037	30/762	150	498XL037	49.8/1264	249
120XL037	12/304	60	184XL037	18.4/467	92	306XL037	30.6/777	153	506XL037	50.6/1285	253
124XL037	12.4/314	62	188XL037	18.8/477	94	310XL037	31/787	155	514XL037	51.4/1305	257
126XL037	12.6/320	63	190XL037	19/482	95	316XL037	31.6/802	158	580XL037	58/1473	290
128XL037	12.8/325	64	192XL037	19.2/487	96	320XL037	32/812	160	630XL037	63/1600	315
130XL037	13/330	65	194XL037	19.4/492	97						
60XL050	6/152	30	98XL050	9.8/248	49	120XL050	12/304	60	142XL050	14.2/360	71
70XL050	7/177	35	100XL050	10/254	50	124XL050	12.4/314	62	148XL050	14.8/375	74
80XL050	8/203	40	102XL050	10.2/259	51	126XL050	12.6/320	63	150XL050	15/381	75
86XL050	8.6/218	43	106XL050	10.6/269	53	128XL050	12.8/325	64	156XL050	15.6/396	78
88XL050	8.8/223	44	108XL050	10.8/274	54	130XL050	13/330	65	160XL050	16/406	80
90XL050	9/228	45	110XL050	11/179	55	134XL050	13.4/340	67	162XL050	16.2/411	81
92XL050	9.2/233	46	112XL050	11.2/284	56	136XL050	13.6/345	68	166XL050	16.6/421	83
94XL050	9.4/238	47	116XL050	11.6/294	58	138XL050	13.8/350	69			
96XL050	9.6/243	48	118XL050	11.8/299	59	140XL050	14/355	70			

XL050 CONTINUA PG 75

ZR
ZR
SINCRONIZADORA

Contate um distribuidor Optibelt para informações de preço, disponibilidade de estoque e tamanhos adicionais.

ENTREGA RÁPIDA: Cada unidade Optibelt corta correias sincronizadoras de acordo com as especificações do cliente.

EXEMPLO:

Correia Nº: 380XL037

380 = 38 pol Comprimento Primitivo XL = Dimensão do Perfil 037 = .37 pol Largura da Correia

Correia Nº: 100XL050

100 = 10 pol Comprimento Primitivo XL = Dimensão do Perfil 050 = .5 pol Largura da Correia



C.P. = Comprimento Primitivo

ZR SINCRONIZADORA

PERFIL XL PASSO 5.08 mm

CORREIA Nº	C.P (pol)/(mm)	Nº DENTES	CORREIA Nº	C.P (pol)/(mm)	Nº DENTES	CORREIA Nº	C.P (pol)/(mm)	Nº DENTES	CORREIA Nº	C.P (pol)/(mm)	Nº DENTES
168XL050	16.8/426	84	210XL050	21/533	105	296XL050	29.6/751	148	388XL050	38.8/985	194
170XL050	17/431	85	220XL050	22/558	110	300XL050	30/762	150	390XL050	39/990	195
174XL050	17.4/441	87	230XL050	23/584	115	306XL050	30.6/777	153	392XL050	39.2/995	196
176XL050	17.6/447	88	240XL050	24/609	120	310XL050	31/787	155	412XL050	41.2/1046	206
178XL050	17.8/452	89	244XL050	24.4/619	122	316XL050	31.6/802	158	414XL050	41.4/1051	207
180XL050	18/457	90	248XL050	24.8/629	124	320XL050	32/812	160	432XL050	43.2/1097	216
182XL050	18.2/462	91	250XL050	25/635	125	322XL050	32.2/817	161	434XL050	43.4/1102	217
184XL050	18.4/467	92	260XL050	26/660	130	330XL050	33/838	165	438XL050	43.8/1112	219
188XL050	18.8/477	94	270XL050	27/685	135	340XL050	34/863	170	460XL050	46/1168	230
190XL050	19/482	95	272XL050	27.2/690	136	344XL050	34.4/873	172	498XL050	49.8/1264	249
192XL050	19.2/487	96	274XL050	27.4/695	137	350XL050	35/889	175	506XL050	50.6/1285	253
194XL050	19.4/492	97	280XL050	28/711	140	360XL050	36/914	180	514XL050	51.4/1305	257
196XL050	19.6/497	98	286XL050	28.6/726	143	380XL050	38/965	190	580XL050	58/1473	290
200XL050	20/508	100	290XL050	29/736	145	382XL050	38.2/970	191	630XL050	63/1600	315
60XL075	6/152	30	134XL075	13.4/340	67	196XL075	19.6/497	98	330XL075	33/838	165
70XL075	7/177	35	136XL075	13.6/345	68	200XL075	20/508	100	340XL075	34/863	170
80XL075	8/203	40	138XL075	13.8/350	69	210XL075	21/533	105	344XL075	34.4/873	172
86XL075	8.6/218	43	140XL075	14/355	70	220XL075	22/558	110	350XL075	35/889	175
88XL075	8.8/223	44	142XL075	14.2/360	71	230XL075	23/584	115	360XL075	36/914	180
90XL075	9/228	45	148XL075	14.8/375	74	240XL075	24/609	120	380XL075	38/965	190
92XL075	9.2/233	46	150XL075	15/381	75	244XL075	24.4/619	122	382XL075	38.2/970	191
94XL075	9.4/238	47	156XL075	15.6/396	78	248XL075	24.8/629	124	388XL075	38.8/985	194
96XL075	9.6/243	48	160XL075	16/406	80	250XL075	25/635	125	390XL075	39/990	195
98XL075	9.8/248	49	162XL075	16.2/411	81	260XL075	26/660	130	392XL075	39.2/995	196
100XL075	10/254	50	166XL075	16.6/421	83	270XL075	27/685	135	412XL075	41.2/1046	206
102XL075	10.2/259	51	168XL075	16.8/426	84	272XL075	27.2/690	136	414XL075	41.4/1051	207
106XL075	10.6/269	53	170XL075	17/431	85	274XL075	27.4/695	137	432XL075	43.2/1097	216
108XL075	10.8/274	54	174XL075	17.4/441	87	280XL075	28/711	140	434XL075	43.4/1102	217
110XL075	11/179	55	176XL075	17.6/447	88	286XL075	28.6/726	143	438XL075	43.8/1112	219
112XL075	11.2/284	56	178XL075	17.8/452	89	290XL075	29/736	145	460XL075	46/1168	230
116XL075	11.6/294	58	180XL075	18/457	90	296XL075	29.6/751	148	498XL075	49.8/1264	249
118XL075	11.8/299	59	182XL075	18.2/462	91	300XL075	30/762	150	506XL075	50.6/1285	253
120XL075	12/304	60	184XL075	18.4/467	92	306XL075	30.6/777	153	514XL075	51.4/1305	257
124XL075	12.4/314	62	188XL075	18.8/477	94	310XL075	31/787	155	580XL075	58/1473	290
126XL075	12.6/320	63	190XL075	19/482	95	316XL075	31.6/802	158	630XL075	63/1600	315
128XL075	12.8/325	64	192XL075	19.2/487	96	320XL075	32/812	160			
130XL075	13/330	65	194XL075	19.4/492	97	322XL075	32.2/817	161			

XL CONTINUA PG 76

ZR
SINCRONIZADORA

EXEMPLO:

Correia Nº: 176XL050

176 = 1.76 pol Comprimento Primitivo XL = Dimensão do Perfil 050 = .5 pol Largura da Correia

Correia Nº: 390XL075

390 = 3.9 pol Comprimento Primitivo XL = Dimensão do Perfil 075 = .75 pol Largura da Correia

Contate um distribuidor Optibelt para informações de preço, disponibilidade de estoque e tamanhos adicionais.

ENTREGA RÁPIDA: Cada unidade Optibelt corta correias sincronizadoras de acordo com as especificações do cliente.



PERFIL XLPASSO 5.08 mm

ZR SINCRONIZADORA

C.P. = Comprimento Primitivo

CORREIA N°	C.P (pol)/(mm)	N° DENTES	CORREIA N°	C.P (pol)/(mm)	N° DENTES	CORREIA N°	C.P (pol)/(mm)	N° DENTES	CORREIA N°	C.P (pol)/(mm)	N° DENTES
60XL100	6/152	30	134XL100	13.4/340	67	196XL100	19.6/497	98	322XL100	32.2/817	161
70XL100	7/177	35	136XL100	13.6/345	68	200XL100	20/508	100	330XL100	33/838	165
80XL100	8/203	40	138XL100	13.8/350	69	210XL100	21/533	105	340XL100	34/863	170
86XL100	8.6/218	43	140XL100	14/355	70	220XL100	22/558	110	344XL100	34.4/873	172
88XL100	8.8/223	44	142XL100	14.2/360	71	230XL100	23/584	115	350XL100	35/889	175
90XL100	9/228	45	148XL100	14.8/375	74	240XL100	24/609	120	360XL100	36/914	180
92XL100	9.2/233	46	150XL100	15/381	75	244XL100	24.4/619	122	380XL100	38/965	190
94XL100	9.4/238	47	156XL100	15.6/396	78	248XL100	24.8/629	124	382XL100	38.2/970	191
96XL100	9.6/243	48	160XL100	16/406	80	250XL100	25/635	125	388XL100	38.8/985	194
98XL100	9.8/248	49	162XL100	16.2/411	81	260XL100	26/660	130	390XL100	39/990	195
100XL100	10/254	50	166XL100	16.6/421	83	270XL100	27/685	135	392XL100	39.2/995	196
102XL100	10.2/259	51	168XL100	16.8/426	84	272XL100	27.2/690	136	412XL100	41.2/1046	206
106XL100	10.6/269	53	170XL100	17/431	85	274XL100	27.4/695	137	414XL100	41.4/1051	207
108XL100	10.8/274	54	174XL100	17.4/441	87	280XL100	28/711	140	432XL100	43.2/1097	216
110XL100	11/279	55	176XL100	17.6/447	88	286XL100	28.6/726	143	434XL100	43.4/1102	217
112XL100	11.2/284	56	178XL100	17.8/452	89	290XL100	29/736	145	438XL100	43.8/1112	219
116XL100	11.6/294	58	180XL100	18/457	90	296XL100	29.6/751	148	460XL100	46/1168	230
118XL100	11.8/299	59	182XL100	18.2/462	91	300XL100	30/762	150	498XL100	49.8/1264	249
120XL100	12/304	60	184XL100	18.4/467	92	306XL100	30.6/777	153	506XL100	50.6/1285	253
124XL100	12.4/314	62	188XL100	18.8/477	94	310XL100	31/787	155	514XL100	51.4/1305	257
126XL100	12.6/320	63	190XL100	19/482	95	316XL100	31.6/802	158	580XL100	58/1473	290
128XL100	12.8/325	64	192XL100	19.2/487	96	320XL100	32/812	160	630XL100	63/1600	315
130XL100	13/330	65	194XL100	19.4/492	97						

CORTE EM LARGURAS PERSONALIZADAS

Caso precise de uma correia sincronizadora com uma largura especifica, a Optibelt tem a solução. Cada uma de nossas unidades podem cortar larguras personalizadas, conforme sua necessidade. Isto significa que não é necessário colocar um pedido para fabricação. Se temos disponível em estoque, será despachado de imediato.

ZR
ZR
SINCRONIZADORA

Contate um distribuidor Optibelt para informações de preço, disponibilidade de estoque e tamanhos adicionais.

ENTREGA RÁPIDA: Cada unidade Optibelt corta correias sincronizadoras de acordo com as especificações do cliente.

EXEMPLO:

Correia N°: 180XL100

180 = 1.8 pol Comprimento Primitivo XL = Dimensão do Perfil 100 = 1 pol Largura da Correia

Correia N°:506XL100

506 = 5.06 pol Comprimento Primitivo XL = Dimensão do Perfil 100 = 1 pol Largura da Correia



C.P. = Comprimento Primitivo

ZR SINCRONIZADORA

PERFIL L PASSO 9,525 mm

CORREIA N°	C.P (pol)/(mm)	N° DENTES	CORREIA N°	C.P (pol)/(mm)	N° DENTES	CORREIA N°	C.P (pol)/(mm)	N° DENTES	CORREIA N°	C.P (pol)/(mm)	N° DENTES
109L050	10.9/276	29	236L050	23.6/599	63	360L050	36/914	96	450L050	45/1143	120
124L050	12.4/314	33	240L050	24/609	64	367L050	36.7/932	98	454L050	45.4/1153	121
150L050	15/381	40	255L050	25.5/647	68	375L050	37.5/952	100	480L050	48/1219	128
165L050	16.5/419	44	259L050	25.9/657	69	390L050	39/990	104	510L050	51/1295	136
169L050	16.9/429	45	263L050	26.3/668	70	405L050	40.5/1028	108	525L050	52.5/1333	140
173L050	17.3/439	46	270L050	27/685	72	420L050	42/1066	112	540L050	54/1371	144
187L050	18.7/474	50	285L050	28.5/723	76	424L050	42.4/1076	113	600L050	60/1524	160
202L050	20.2/513	54	300L050	30/762	80	427L050	42.7/1084	114	630L050	63/1600	168
210L050	21/533	56	322L050	32.2/817	86	435L050	43.5/1104	116	660L050	66/1676	176
225L050	22.5/571	60	345L050	34.5/876	92	439L050	43.9/1115	117	817L050	81.7/2075	218
232L050	23.2/589	62									
109L075	10.9/276	29	236L075	23.6/599	63	360L075	36/914	96	450L075	45/1143	120
124L075	12.4/314	33	240L075	24/609	64	367L075	36.7/932	98	454L075	45.4/1153	121
150L075	15/381	40	255L075	25.5/647	68	375L075	37.5/952	100	480L075	48/1219	128
165L075	16.5/419	44	259L075	25.9/657	69	390L075	39/990	104	510L075	51/1295	136
169L075	16.9/429	45	263L075	26.3/668	70	405L075	40.5/1028	108	525L075	52.5/1333	140
173L075	17.3/439	46	270L075	27/685	72	420L075	42/1066	112	540L075	54/1371	144
187L075	18.7/474	50	285L075	28.5/723	76	424L075	42.4/1076	113	600L075	60/1524	160
202L075	20.2/513	54	300L075	30/762	80	427L075	42.7/1084	114	630L075	63/1600	168
210L075	21/533	56	322L075	32.2/817	86	435L075	43.5/1104	116	660L075	66/1676	176
225L075	22.5/571	60	345L075	34.5/876	92	439L075	43.9/1115	117	817L075	81.7/2075	218
232L075	23.2/589	62									
109L100	10.9/276	29	236L100	23.6/599	63	360L100	36/914	96	450L100	45/1143	120
124L100	12.4/314	33	240L100	24/609	64	367L100	36.7/932	98	454L100	45.4/1153	121
150L100	15/381	40	255L100	25.5/647	68	375L100	37.5/952	100	480L100	48/1219	128
165L100	16.5/419	44	259L100	25.9/657	69	390L100	39/990	104	510L100	51/1295	136
169L100	16.9/429	45	263L100	26.3/668	70	405L100	40.5/1028	108	525L100	52.5/1333	140
173L100	17.3/439	46	270L100	27/685	72	420L100	42/1066	112	540L100	54/1371	144
187L100	18.7/474	50	285L100	28.5/723	76	424L100	42.4/1076	113	600L100	60/1524	160
202L100	20.2/513	54	300L100	30/762	80	427L100	42.7/1084	114	630L100	63/1600	168
210L100	21/533	56	322L100	32.2/817	86	435L100	43.5/1104	116	660L100	66/1676	176
225L100	22.5/571	60	345L100	34.5/876	92	439L100	43.9/1115	117	817L100	81.7/2075	218
232L100	23.2/589	62									

L CONTINUA PG 78

CORTE EM LARGURAS PERSONALIZADAS

Caso precise de uma correia sincronizadora com uma largura específica, a Optibelt tem a solução. Cada uma de nossas unidades podem cortar larguras personalizadas, conforme sua necessidade. Isto significa que não é necessário colocar um pedido para fabricação. Se temos disponível em estoque, será despachado.

EXEMPLO:

Correia N°: 236L075
236 = 2.36 pol Comprimento Primitivo L = Dimensão do Perfil 075 = .75 pol Largura da Correia
Correia N°: 480L100
480 = 4.8 pol Comprimento Primitivo L = Dimensão do Perfil 100 = 1 pol Largura da Correia

Contate um distribuidor Optibelt para informações de preço, disponibilidade de estoque e tamanhos adicionais.
ENTREGA RÁPIDA: Cada unidade Optibelt corta correias sincronizadoras de acordo com as especificações do cliente.



PERFIL LPASSO 9,525 mm

ZR SINCRONIZADORA

C.P. = Comprimento Primitivo

CORREIA N°	C.P (pol)/(mm)	N° DENTES	CORREIA N°	C.P (pol)/(mm)	N° DENTES	CORREIA N°	C.P (pol)/(mm)	N° DENTES	CORREIA N°	C.P (pol)/(mm)	N° DENTES
109L150	10.9/276	29	236L150	23.6/599	63	360L150	36/914	96	450L150	45/1143	120
124L150	12.4/314	33	240L150	24/609	64	367L150	36.7/932	98	454L150	45.4/1153	121
150L150	15/381	40	255L150	25.5/647	68	375L150	37.5/952	100	480L150	48/1219	128
165L150	16.5/419	44	259L150	25.9/657	69	390L150	39/990	104	510L150	51/1295	136
169L150	16.9/429	45	263L150	26.3/668	70	405L150	40.5/1028	108	525L150	52.5/1333	140
173L150	17.3/439	46	270L150	27/685	72	420L150	42/1066	112	540L150	54/1371	144
187L150	18.7/474	50	285L150	28.5/723	76	424L150	42.4/1066	113	600L150	60/1524	160
202L150	20.2/513	54	300L150	30/762	80	427L150	42.7/1084	114	630L150	63/1600	168
210L150	21/533	56	322L150	32.2/817	86	435L150	43.5/1104	116	660L150	66/1676	176
225L150	22.5/571	60	345L150	34.5/876	92	439L150	43.9/1115	117	817L150	81.7/2075	218
232L150	23.2/589	62									
109L200	10.9/276	29	236L200	23.6/599	63	360L200	36/914	96	450L200	45/1143	120
124L200	12.4/314	33	240L200	24/609	64	367L200	36.7/932	98	454L200	45.4/1153	121
150L200	15/381	40	255L200	25.5/647	68	375L200	37.5/952	100	480L200	48/1219	128
165L200	16.5/419	44	259L200	25.9/657	69	390L200	39/990	104	510L200	51/1295	136
169L200	16.9/429	45	263L200	26.3/668	70	405L200	40.5/1028	108	525L200	52.5/1333	140
173L200	17.3/439	46	270L200	27/685	72	420L200	42/1066	112	540L200	54/1371	144
187L200	18.7/474	50	285L200	28.5/723	76	424L200	42.4/1066	113	600L200	60/1524	160
202L200	20.2/513	54	300L200	30/762	80	427L200	42.7/1084	114	630L200	63/1600	168
210L200	21/533	56	322L200	32.2/817	86	435L200	43.5/1104	116	660L200	66/1676	176
225L200	22.5/571	60	345L200	34.5/876	92	439L200	43.9/1115	117	817L200	81.7/2075	218
232L200	23.2/589	62									
109L300	10.9/276	29	236L300	23.6/599	63	360L300	36/914	96	450L300	45/1143	120
124L300	12.4/314	33	240L300	24/609	64	367L300	36.7/932	98	454L300	45.4/1153	121
150L300	15/381	40	255L300	25.5/647	68	375L300	37.5/952	100	480L300	48/1219	128
165L300	16.5/419	44	259L300	25.9/657	69	390L300	39/990	104	510L300	51/1295	136
169L300	16.9/429	45	263L300	26.3/668	70	405L300	40.5/1028	108	525L300	52.5/1333	140
173L300	17.3/439	46	270L300	27/685	72	420L300	42/1066	112	540L300	54/1371	144
187L300	18.7/474	50	285L300	28.5/723	76	424L300	42.4/1066	113	600L300	60/1524	160
202L300	20.2/513	54	300L300	30/762	80	427L300	42.7/1084	114	630L300	63/1600	168
210L300	21/533	56	322L300	32.2/817	86	435L300	43.5/1104	116	660L300	66/1676	176
225L300	22.5/571	60	345L300	34.5/876	92	439L300	43.9/1115	117	817L300	81.7/2075	218
232L300	23.2/589	62									

CORTE EM LARGURAS PERSONALIZADAS

Caso precise de uma correia sincronizadora com uma largura específica, a Optibelt tem a solução. Cada uma de nossas unidades podem cortar larguras personalizadas, conforme sua necessidade. Isto significa que não é necessário colocar um pedido para fabricação. Se temos disponível em estoque, será despachado.

Contate um distribuidor Optibelt para informações de preço, disponibilidade de estoque e tamanhos adicionais.

ENTREGA RÁPIDA: Cada unidade Optibelt corta correias sincronizadoras de acordo com as especificações do cliente.

EXEMPLO:

Correia N°: 270L150
270 = 2.7 pol Comprimento Primitivo L = Dimensão do Perfil 150 = 1.5 pol Largura da Correia
Correia N°: 150L300
150 = 1.5 pol Comprimento Primitivo L = Dimensão do Perfil 300 = 3 pol Largura da Correia

ZR
ZR
SINCRONIZADORA



C.P. = Comprimento Primitivo

ZR SINCRONIZADORA

PERFIL H PASSO 12,7 mm

CORREIA Nº	C.P. (pol)/(mm)	Nº DENTES	CORREIA Nº	C.P. (pol)/(mm)	Nº DENTES	CORREIA Nº	C.P. (pol)/(mm)	Nº DENTES	CORREIA Nº	C.P. (pol)/(mm)	Nº DENTES
230H075	23/584	46	375H075	37.5/952	75	570H075	57/1447	114	810H075	81/2057	162
240H075	24/609	48	390H075	39/990	78	580H075	58/1473	116	820H075	82/2082	164
255H075	25.5/647	51	400H075	40/1016	80	600H075	60/1524	120	850H075	85/2159	170
270H075	27/685	54	410H075	41/1041	82	630H075	63/1600	126	860H075	86/2184	172
280H075	28/711	56	420H075	42/1066	84	650H075	65/1651	130	900H075	90/2286	180
300H075	30/762	60	430H075	43/1092	86	660H075	66/1676	132	950H075	95/2413	190
310H075	31/787	62	450H075	45/1143	90	670H075	67/1701	134	1000H075	100/2540	200
315H075	31.5/800	63	465H075	46.5/1181	93	680H075	68/1727	136	1100H075	110/2794	220
320H075	32/812	64	480H075	48/1219	96	700H075	70/1778	140	1120H075	112/2844	224
330H075	33/838	66	490H075	49/1244	98	720H075	72/1828	144	1140H075	114/2895	228
335H075	33.5/850	67	510H075	51/1295	102	730H075	73/1854	146	1150H075	115/2921	230
340H075	34/863	68	520H075	52/1320	104	750H075	75/1905	150	1250H075	125/3175	250
350H075	35/889	70	530H075	53/1346	106	770H075	77/1955	154	1400H075	140/3556	280
360H075	36/914	72	540H075	54/1371	108	800H075	80/2032	160	1700H075	170/4318	340
370H075	37/939	74	560H075	56/1422	112						
230H100	23/584	46	375H100	37.5/952	75	570H100	57/1447	114	810H100	81/2057	162
240H100	24/609	48	390H100	39/990	78	580H100	58/1473	116	820H100	82/2082	164
255H100	25.5/647	51	400H100	40/1016	80	600H100	60/1524	120	850H100	85/2159	170
270H100	27/685	54	410H100	41/1041	82	630H100	63/1600	126	860H100	86/2184	172
280H100	28/711	56	420H100	42/1066	84	650H100	65/1651	130	900H100	90/2286	180
300H100	30/762	60	430H100	43/1092	86	660H100	66/1676	132	950H100	95/2413	190
310H100	31/787	62	450H100	45/1143	90	670H100	67/1701	134	1000H100	100/2540	200
315H100	31.5/800	63	465H100	46.5/1181	93	680H100	68/1727	136	1100H100	110/2794	220
320H100	32/812	64	480H100	48/1219	96	700H100	70/1778	140	1120H100	112/2844	224
330H100	33/838	66	490H100	49/1244	98	720H100	72/1828	144	1140H100	114/2895	228
335H100	33.5/850	67	510H100	51/1295	102	730H100	73/1854	146	1150H100	115/2921	230
340H100	34/863	68	520H100	52/1320	104	750H100	75/1905	150	1250H100	125/3175	250
350H100	35/889	70	530H100	53/1346	106	770H100	77/1955	154	1400H100	140/3556	280
360H100	36/914	72	540H100	54/1371	108	800H100	80/2032	160	1700H100	170/4318	340
370H100	37/939	74	560H100	56/1422	112						
230H150	23/584	46	330H150	33/838	66	410H150	41/1041	82	530H150	53/1346	106
240H150	24/609	48	335H150	33.5/850	67	420H150	42/1066	84	540H150	54/1371	108
255H150	25.5/647	51	340H150	34/863	68	430H150	43/1092	86	560H150	56/1422	112
270H150	27/685	54	350H150	35/889	70	450H150	45/1143	90	570H150	57/1447	114
280H150	28/711	56	360H150	36/914	72	465H150	46.5/1181	93	580H150	58/1473	116
300H150	30/762	60	370H150	37/939	74	480H150	48/1219	96	600H150	60/1524	120
310H150	31/787	62	375H150	37.5/952	75	490H150	49/1244	98	630H150	63/1600	126
315H150	31.5/800	63	390H150	39/990	78	510H150	51/1295	102			
320H150	32/812	64	400H150	40/1016	80	520H150	52/1320	104			

H CONTINUA PG 80

ZR
SINCRONIZADORA

EXEMPLO:

Correia Nº: 600H100

600 = 6 pol Comprimento Primitivo H = Dimensão do Perfil 100 = 1 pol Largura da Correia

Correia Nº: 270H150

270 = 2.7 pol Comprimento Primitivo H = Dimensão do Perfil 150 = 1.5 pol Largura da Correia

Contate um distribuidor Optibelt para informações de preço, disponibilidade de estoque e tamanhos adicionais.

ENTREGA RÁPIDA: Cada unidade Optibelt corta correias sincronizadoras de acordo com as especificações do cliente.



PERFILH PASSO 12,7 mm

ZR SINCRONIZADORA

C.P. = Comprimento Primitivo

CORREIA N°	C.P. (pol)/(mm)	N° DENTES	CORREIA N°	C.P. (pol)/(mm)	N° DENTES	CORREIA N°	C.P. (pol)/(mm)	N° DENTES	CORREIA N°	C.P. (pol)/(mm)	N° DENTES
650H150	65/1651	130	730H150	73/1854	146	850H150	85/2159	170	1120H150	112/2844	224
660H150	66/1676	132	750H150	75/1905	150	860H150	86/2184	172	1140H150	114/2895	228
670H150	67/1701	134	770H150	77/1955	154	900H150	90/2286	180	1150H150	115/2921	230
680H150	68/1727	136	800H150	80/2032	160	950H150	95/2413	190	1250H150	125/3175	250
700H150	70/1778	140	810H150	81/2057	162	1000H150	100/2540	200	1400H150	140/3556	280
720H150	72/1828	144	820H150	82/2082	164	1100H150	110/2794	220	1700H150	170/4318	340
230H200	23/584	46	375H200	37.5/952	75	570H200	57/1447	114	810H200	81/2057	162
240H200	24/609	48	390H200	39/990	78	580H200	58/1473	116	820H200	82/2082	164
255H200	25.5/647	51	400H200	40/1016	80	600H200	60/1524	120	850H200	85/2159	170
270H200	27/685	54	410H200	41/1041	82	630H200	63/1600	126	860H200	86/2184	172
280H200	28/711	56	420H200	42/1066	84	650H200	65/1651	130	900H200	90/2286	180
300H200	30/762	60	430H200	43/1092	86	660H200	66/1676	132	950H200	95/2413	190
310H200	31/787	62	450H200	45/1143	90	670H200	67/1701	134	1000H200	100/2540	200
315H200	31.5/800	63	465H200	46.5/1181	93	680H200	68/1727	136	1100H200	110/2794	220
320H200	32/812	64	480H200	48/1219	96	700H200	70/1778	140	1120H200	112/2844	224
330H200	33/838	66	490H200	49/1244	98	720H200	72/1828	144	1140H200	114/2895	228
335H200	33.5/850	67	510H200	51/1295	102	730H200	73/1854	146	1150H200	115/2921	230
340H200	34/863	68	520H200	52/1320	104	750H200	75/1905	150	1250H200	125/3175	250
350H200	35/889	70	530H200	53/1346	106	770H200	77/1955	154	1400H200	140/3556	280
360H200	36/914	72	540H200	54/1371	108	800H200	80/2032	160	1700H200	170/4318	340
370H200	37/939	74	560H200	56/1422	112						
230H300	23/584	46	375H300	37.5/952	75	570H300	57/1447	114	820H300	82/2082	164
240H300	24/609	48	390H300	39/990	78	580H300	58/1473	116	850H300	85/2159	170
255H300	25.5/647	51	400H300	40/1016	80	600H300	60/1524	120	860H300	86/2184	172
270H300	27/685	54	410H300	41/1041	82	630H300	63/1600	126	900H300	90/2286	180
280H300	28/711	56	420H300	42/1066	84	650H300	65/1651	130	950H300	95/2413	190
300H300	30/762	60	430H300	43/1092	86	660H300	66/1676	132	1000H300	100/2540	200
310H300	31/787	62	450H300	45/1143	90	670H300	67/1701	134	1100H300	110/2794	220
315H300	31.5/800	63	465H300	46.5/1181	93	680H300	68/1727	136	1120H300	112/2844	224
320H300	32/812	64	480H300	48/1219	96	700H300	70/1778	140	1140H300	114/2895	228
330H300	33/838	66	490H300	49/1244	98	720H300	72/1828	144	1150H300	115/2921	230
335H300	33.5/850	67	510H300	51/1295	102	730H300	73/1854	146	1250H300	125/3175	250
340H300	34/863	68	520H300	52/1320	104	750H300	75/1905	150	1400H300	140/3556	280
350H300	35/889	70	530H300	53/1346	106	770H300	77/1955	154	1700H300	170/4318	340
360H300	36/914	72	540H300	54/1371	108	800H300	80/2032	160			
370H300	37/939	74	560H300	56/1422	112	810H300	81/2057	162			

H CONTINUA PG 81

ZR
ZR
SINCRONIZADORA

Contate um distribuidor Optibelt para informações de preço, disponibilidade de estoque e tamanhos adicionais.

ENTREGA RÁPIDA: Cada unidade Optibelt corta correias sincronizadoras de acordo com as especificações do cliente.

EXEMPLO:

Correia N°: 650H200

650 = 6.5 pol Comprimento Primitivo H = Dimensão do Perfil 200 = 2 pol Largura da Correia

Correia N°: 300H300

300 = 3 pol Comprimento Primitivo L = Dimensão do Perfil 300 = 3 pol Largura da Correia



C.P. = Comprimento Primitivo

ZR SINCRONIZADORA

PERFIL H PASSO .500 pol

CORREIA N°	C.P. (pol)/(mm)	N° DENTES	CORREIA N°	C.P. (pol)/(mm)	N° DENTES	CORREIA N°	C.P. (pol)/(mm)	N° DENTES	CORREIA N°	C.P. (pol)/(mm)	N° DENTES
230H400	23/584	46	375H400	37.5/952	75	570H400	57/1447	114	810H400	81/2057	162
240H400	24/609	48	390H400	39/990	78	580H400	58/1473	116	820H400	82/2082	164
255H400	25.5/647	51	400H400	40/1016	80	600H400	60/1524	120	850H400	85/2159	170
270H400	27/685	54	410H400	41/1041	82	630H400	63/1600	126	860H400	86/2184	172
280H400	28/711	56	420H400	42/1066	84	650H400	65/1651	130	900H400	90/2286	180
300H400	30/762	60	430H400	43/1092	86	660H400	66/1676	132	950H400	95/2413	190
310H400	31/787	62	450H400	45/1143	90	670H400	67/1701	134	1000H400	100/2540	200
315H400	31.5/800	63	465H400	46.5/1181	93	680H400	68/1727	136	1100H400	110/2794	220
320H400	32/812	64	480H400	48/1219	96	700H400	70/1778	140	1120H400	112/2844	224
330H400	33/838	66	490H400	49/1244	98	720H400	72/1828	144	1140H400	114/2895	228
335H400	33.5/850	67	510H400	51/1295	102	730H400	73/1854	146	1150H400	115/2921	230
340H400	34/863	68	520H400	52/1320	104	750H400	75/1905	150	1250H400	125/3175	250
350H400	35/889	70	530H400	53/1346	106	770H400	77/1955	154	1400H400	140/3556	280
360H400	36/914	72	540H400	54/1371	108	800H400	80/2032	160	1700H400	170/4318	340
370H400	37/939	74	560H400	56/1422	112						
230H500	23/584	46	375H500	37.5/952	75	570H500	57/1447	114	810H500	81/2057	162
240H500	24/609	48	390H500	39/990	78	580H500	58/1473	116	820H500	82/2082	164
255H500	25.5/647	51	400H500	40/1016	80	600H500	60/1524	120	850H500	85/2159	170
270H500	27/685	54	410H500	41/1041	82	630H500	63/1600	126	860H500	86/2184	172
280H500	28/711	56	420H500	42/1066	84	650H500	65/1651	130	900H500	90/2286	180
300H500	30/762	60	430H500	43/1092	86	660H500	66/1676	132	950H500	95/2413	190
310H500	31/787	62	450H500	45/1143	90	670H500	67/1701	134	1000H500	100/2540	200
315H500	31.5/800	63	465H500	46.5/1181	93	680H500	68/1727	136	1100H500	110/2794	220
320H500	32/812	64	480H500	48/1219	96	700H500	70/1778	140	1120H500	112/2844	224
330H500	33/838	66	490H500	49/1244	98	720H500	72/1828	144	1140H500	114/2895	228
335H500	33.5/850	67	510H500	51/1295	102	730H500	73/1854	146	1150H500	115/2921	230
340H500	34/863	68	520H500	52/1320	104	750H500	75/1905	150	1250H500	125/3175	250
350H500	35/889	70	530H500	53/1346	106	770H500	77/1955	154	1400H500	140/3556	280
360H500	36/914	72	540H500	54/1371	108	800H500	80/2032	160	1700H500	170/4318	340
370H500	37/939	74	560H500	56/1422	112						

CORTE EM LARGURAS PERSONALIZADAS

Caso precise de uma correia sincronizadora com uma largura específica, a Optibelt tem a solução. Cada uma de nossas unidades podem cortar larguras personalizadas, conforme sua necessidade. Isto significa que não é necessário colocar um pedido para fabricação. Se temos disponível em estoque, será despachado de imediato.

EXEMPLO:

Correia N°: 520H400

520 = 5.2 pol Comprimento Primitivo H = Dimensão do Perfil 400 = 4 pol Largura da Correia

Correia N°: 1120H500

1120 = 11.2 pol Comprimento Primitivo H = Dimensão do Perfil 500 = 5 pol Largura da Correia

Contate um distribuidor Optibelt para informações de preço, disponibilidade de estoque e tamanhos adicionais..

ENTREGA RÁPIDA: Cada unidade Optibelt corta correias sincronizadoras de acordo com as especificações do cliente.

ZR
ZR
SINCRONIZADORA



OERFIL XHPASSO 22,22 mm

ZR SINCRONIZADORA

C.P. = Comprimento Primitivo

CORREIAS N°	C.P (pol)/(mm)	N° DENTES	CORREIAS N°	C.P (pol)/(mm)	N° DENTES	CORREIAS N°	C.P (pol)/(mm)	N° DENTES	CORREIAS N°	C.P (pol)/(mm)	N° DENTES
507XH200	50.75/1289	58	700XH200	70/1778	80	980XH200	98/2489	112	980XH200	98/2489	112
560XH200	56/1422	64	770XH200	77/1955	88	1120XH200	112/2844	128	1120XH200	112/2844	128
630XH200	63/1600	72	840XH200	84/2133	96	1260XH200	126/3200	144	1260XH200	126/3200	144
507XH300	50.75/1289	58	700XH300	70/1778	80	980XH300	98/2489	112	1400XH300	140/3556	160
560XH300	56/1422	64	770XH300	77/1955	88	1120XH300	112/2844	128	1540XH300	154/3911	176
630XH300	63/1600	72	840XH300	84/2133	96	1260XH300	126/3200	144	1750XH300	175/4445	200
507XH400	50.75/1289	58	700XH400	70/1778	80	980XH400	98/2489	112	1400XH400	140/3556	160
560XH400	56/1422	64	770XH400	77/1955	88	1120XH400	112/2844	128	1540XH400	154/3911	176
630XH400	63/1600	72	840XH400	84/2133	96	1260XH400	126/3200	144	1750XH400	175/4445	200
507XH500	50.75/1289	58	700XH500	70/1778	80	980XH500	98/2489	112	1400XH500	140/3556	160
560XH500	56/1422	64	770XH500	77/1955	88	1120XH500	112/2844	128	1540XH500	154/3911	176
630XH500	63/1600	72	840XH500	84/2133	96	1260XH500	126/3200	144	1750XH500	175/4445	200
507XH600	50.75/1289	58	700XH600	70/1778	80	980XH600	98/2489	112	1400XH600	140/3556	160
560XH600	56/1422	64	770XH600	77/1955	88	1120XH600	112/2844	128	1540XH600	154/3911	176
630XH600	63/1600	72	840XH600	84/2133	96	1260XH600	126/3200	144	1750XH600	175/4445	200
507XH700	50.75/1289	58	700XH700	70/1778	80	980XH700	98/2489	112	1400XH700	140/3556	160
560XH700	56/1422	64	770XH700	77/1955	88	1120XH700	112/2844	128	1540XH700	154/3911	176
630XH700	63/1600	72	840XH700	84/2133	96	1260XH700	126/3200	144	1750XH700	175/4445	200

PERFILXXH PASSO 31,75 mm

ZR SINCRONIZADORA

C.P. = Comprimento Primitivo

CORREIAS N°	C.P (pol)/(mm)	N° DENTES	CORREIAS N°	C.P (pol)/(mm)	N° DENTES	CORREIAS N°	C.P (pol)/(mm)	N° DENTES	CORREIAS N°	C.P (pol)/(mm)	N° DENTES
700XXH200	70/1778	56	900XXH200	90/2286	72	1200XXH200	120/3048	96	1600XXH200	160/4064	128
800XXH200	80/2032	64	1000XXH200	100/2540	80	1400XXH200	140/3556	112	1800XXH200	180/4572	144
700XXH300	70/1778	56	900XXH300	90/2286	72	1200XXH300	120/3048	96	1600XXH300	160/4064	128
800XXH300	80/2032	64	1000XXH300	100/2540	80	1400XXH300	140/3556	112	1800XXH300	180/4572	144
700XXH400	70/1778	56	900XXH400	90/2286	72	1200XXH400	120/3048	96	1600XXH400	160/4064	128
800XXH400	80/2032	64	1000XXH400	100/2540	80	1400XXH400	140/3556	112	1800XXH400	180/4572	144
700XXH500	70/1778	56	900XXH500	90/2286	72	1200XXH500	120/3048	96	1600XXH500	160/4064	128
800XXH500	80/2032	64	1000XXH500	100/2540	80	1400XXH500	140/3556	112	1800XXH500	180/4572	144

CORTE EM LARGURAS PERSONALIZADAS

Caso precise de uma correia sincronizadora com uma largura especifica, a Optibelt tem a solução. Cada uma de nossas unidades podem cortar larguras personalizadas, conforme sua necessidade. Isto significa que não é necessário colocar um pedido para fabricação. Se temos disponível em estoque, será despachado de imediato.

Contate um distribuidor Optibelt para informações de preço, disponibilidade de estoque e tamanhos adicionais.

ENTREGA RÁPIDA: Cada unidade Optibelt corta correias sincronizadoras de acordo com as especificações do cliente.

EXEMPLO:

Correia N°: 700XH600

700 = 70 pol Comprimento Primitivo XH = Dimensão do Perfil 600 = 6 pol Largura da Correia

Correia N°: 1400XXH400

1400 = 140 pol Comprimento Primitivo XXH = Dimensão do Perfil 400 = 4 pol Largura da Correia



C.P. = Comprimento Primitivo

ZR D SINCRONIZADORA

PERFIL D-XL PASSO 5,08 mm

CORREIAS N°	C.P (pol)/(mm)	N° DENTES	CORREIAS N°	C.P (pol)/(mm)	N° DENTES	CORREIAS N°	C.P (pol)/(mm)	N° DENTES	CORREIAS N°	C.P (pol)/(mm)	N° DENTES
150DXL025	15/381	75	190DXL025	19/482	95	230DXL025	23/584	115	280DXL025	28/711	140
160DXL025	16/406	80	200DXL025	20/508	100	240DXL025	24/609	120	300DXL025	30/762	150
170DXL025	17/431	85	210DXL025	21/533	105	250DXL025	25/635	125	310DXL025	31/787	155
180DXL025	18/457	90	220DXL025	22/558	110	260DXL025	26/660	130			
150DXL031	15/381	75	190DXL031	19/482	95	230DXL031	23/584	115	280DXL031	28/711	140
160DXL031	16/406	80	200DXL031	20/508	100	240DXL031	24/609	120	300DXL031	30/762	150
170DXL031	17/431	85	210DXL031	21/533	105	250DXL031	25/635	125	310DXL031	31/787	155
180DXL031	18/457	90	220DXL031	22/558	110	260DXL031	26/660	130			
150DXL037	15/381	75	190DXL037	19/482	95	230DXL037	23/584	115	280DXL037	28/711	140
160DXL037	16/406	80	200DXL037	20/508	100	240DXL037	24/609	120	300DXL037	30/762	150
170DXL037	17/431	85	210DXL037	21/533	105	250DXL037	25/635	125	310DXL037	31/787	155
180DXL037	18/457	90	220DXL037	22/558	110	260DXL037	26/660	130			

C.P. = Comprimento Primitivo

ZR D SINCRONIZADORA

PERFIL D-L PASSO 9,52 mm

CORREIAS N°	C.P (pol)/(mm)	N° DENTES	CORREIAS N°	C.P (pol)/(mm)	N° DENTES	CORREIAS N°	C.P (pol)/(mm)	N° DENTES	CORREIAS N°	C.P (pol)/(mm)	N° DENTES
150DL050	15/381	40	255DL050	25.5/647	68	345DL050	34.5/876	92	480DL050	48/1219	128
169DL050	16.9/429	45	270DL050	27/685	72	367DL050	36.7/932	98	510DL050	51/1295	136
187DL050	18.7/474	50	285DL050	28.5/724	76	390DL050	39/990	104	540DL050	54/1371	144
210DL050	21/533	56	300DL050	30/762	80	420DL050	42/1066	112	600DL050	60/1524	160
225DL050	22.5/647	60	322DL050	32.2/818	86	450DL050	45/1143	120	660DL050	66/1676	176
240DL050	24/609	64									
150DL075	15/381	40	255DL075	25.5/647	68	345DL075	34.5/876	92	480DL075	48/1219	128
169DL075	16.9/429	45	270DL075	27/685	72	367DL075	36.7/932	98	510DL075	51/1295	136
187DL075	18.7/474	50	285DL075	28.5/724	76	390DL075	39/990	104	540DL075	54/1371	144
210DL075	21/533	56	300DL075	30/762	80	420DL075	42/1066	112	600DL075	60/1524	160
225DL075	22.5/647	60	322DL075	32.2/818	86	450DL075	45/1143	120	660DL075	66/1676	176
240DL075	24/609	64									
150DL100	15/381	40	255DL100	25.5/647	68	345DL100	34.5/876	92	480DL100	48/1219	128
169DL100	16.9/429	45	270DL100	27/685	72	367DL100	36.7/932	98	510DL100	51/1295	136
187DL100	18.7/474	50	285DL100	28.5/724	76	390DL100	39/990	104	540DL100	54/1371	144
210DL100	21/533	56	300DL100	30/762	80	420DL100	42/1066	112	600DL100	60/1524	160
225DL100	22.5/647	60	322DL100	32.2/818	86	450DL100	45/1143	120	660DL100	66/1676	176
240DL100	24/609	64									

PERFIS D-ZR CONTINUA PG 84

ZR
ZR
SINCRONIZADORA

EXEMPLO:

Correia N°: 210DXL031

210 = 21 pol Comprimento Primitivo DXL = Dimensão do Perfil 031 = .31 pol Largura da Correia

Correia N°: 540DL075

540 = 54 pol Comprimento Primitivo DL = Dimensão do Perfil 075 = .75 pol Largura da Correia

Contate um distribuidor Optibelt para informações de preço, disponibilidade de estoque e tamanhos adicionais.

ENTREGA RÁPIDA: Cada unidade Optibelt corta correias sincronizadoras de acordo com as especificações do cliente.

**optibelt ZR****CORREIA SINCRONIZADORA DUPLO DENTE CONSTRUÇÃO DIFERENCIADA****DH PERFIL**

PERFIL DHPASSO 12,7 mm

ZR D SINCRONIZADORA

C.P. = Comprimento Primitivo

CORREIAS N°	C.P. (pol)/(mm)	N° DENTES	CORREIAS N°	C.P. (pol)/(mm)	N° DENTES	CORREIAS N°	C.P. (pol)/(mm)	N° DENTES	CORREIAS N°	C.P. (pol)/(mm)	N° DENTES
240DH075	24/609	48	450DH075	45/1143	90	630DH075	63/1600	126	900DH075	90/2286	180
270DH075	27/685	54	480DH075	48/1219	96	660DH075	66/1676	132	1000DH075	100/2540	200
300DH075	30/762	60	510DH075	51/1295	102	700DH075	70/1778	140	1100DH075	110/2794	220
330DH075	33/838	66	540DH075	54/1371	108	750DH075	75/1905	150	1250DH075	125/3175	250
360DH075	36/914	72	570DH075	57/1447	114	800DH075	80/2032	160	1400DH075	140/3556	280
390DH075	39/990	78	600DH075	60/1524	120	850DH075	85/2159	170	1700DH075	170/4318	340
420DH075	42/1066	84									
240DH100	24/609	48	450DH100	45/1143	90	630DH100	63/1600	126	900DH100	90/2286	180
270DH100	27/685	54	480DH100	48/1219	96	660DH100	66/1676	132	1000DH100	100/2540	200
300DH100	30/762	60	510DH100	51/1295	102	700DH100	70/1778	140	1100DH100	110/2794	220
330DH100	33/838	66	540DH100	54/1371	108	750DH100	75/1905	150	1250DH100	125/3175	250
360DH100	36/914	72	570DH100	57/1447	114	800DH100	80/2032	160	1400DH100	140/3556	280
390DH100	39/990	78	600DH100	60/1524	120	850DH100	85/2159	170	1700DH100	170/4318	340
420DH100	42/1066	84									
240DH150	24/609	48	450DH150	45/1143	90	630DH150	63/1600	126	900DH150	90/2286	180
270DH150	27/685	54	480DH150	48/1219	96	660DH150	66/1676	132	1000DH150	100/2540	200
300DH150	30/762	60	510DH150	51/1295	102	700DH150	70/1778	140	1100DH150	110/2794	220
330DH150	33/838	66	540DH150	54/1371	108	750DH150	75/1905	150	1250DH150	125/3175	250
360DH150	36/914	72	570DH150	57/1447	114	800DH150	80/2032	160	1400DH150	140/3556	280
390DH150	39/990	78	600DH150	60/1524	120	850DH150	85/2159	170	1700DH150	170/4318	340
420DH150	42/1066	84									
240DH200	24/609	48	450DH200	45/1143	90	630DH200	63/1600	126	900DH200	90/2286	180
270DH200	27/685	54	480DH200	48/1219	96	660DH200	66/1676	132	1000DH200	100/2540	200
300DH200	30/762	60	510DH200	51/1295	102	700DH200	70/1778	140	1100DH200	110/2794	220
330DH200	33/838	66	540DH200	54/1371	108	750DH200	75/1905	150	1250DH200	125/3175	250
360DH200	36/914	72	570DH200	57/1447	114	800DH200	80/2032	160	1400DH200	140/3556	280
390DH200	39/990	78	600DH200	60/1524	120	850DH200	85/2159	170	1700DH200	170/4318	340
420DH200	42/1066	84									
240DH300	24/609	48	450DH300	45/1143	90	630DH300	63/1600	126	900DH300	90/2286	180
270DH300	27/685	54	480DH300	48/1219	96	660DH300	66/1676	132	1000DH300	100/2540	200
300DH300	30/762	60	510DH300	51/1295	102	700DH300	70/1778	140	1100DH300	110/2794	220
330DH300	33/838	66	540DH300	54/1371	108	750DH300	75/1905	150	1250DH300	125/3175	250
360DH300	36/914	72	570DH300	57/1447	114	800DH300	80/2032	160	1400DH300	140/3556	280
390DH300	39/990	78	600DH300	60/1524	120	850DH300	85/2159	170	1700DH300	170/4318	340
420DH300	42/1066	84									

ZR ZR SINCRONIZADORA

Contate um distribuidor Optibelt para informações de preço, disponibilidade de estoque e tamanhos adicionais.

ENTREGA RÁPIDA: Cada unidade Optibelt corta correias sincronizadoras de acordo com as especificações do cliente.

EXEMPLO:

Correia N°: 480DH150

480 = 48 pol Comprimento Primitivo DH = Dimensão do Perfil 150 = 1.5 pol Largura da Correia

Correia N°: 1250DH200

1250 = 125 pol Comprimento Primitivo DH = Dimensão do Perfil 200 = 2 pol Largura da Correia



C.P. = Comprimento Primitivo

SINCRONIZADORA DE POLIURETANO

PERFIL T2.5 PASSO 2.5 mm

ALPHA
POLIURETANO

CORREIAS N°	C.P (mm)	N° DENTES	CORREIAS N°	C.P (mm)	N° DENTES	CORREIAS N°	C.P (mm)	N° DENTES	CORREIAS N°	C.P (mm)	N° DENTES
4T2.5/120	120	48	4T2.5/230	230	92	4T2.5/317	317	127	4T2.5/540	540	216
4T2.5/145	145	58	4T2.5/245	245	98	4T2.5/330	330	132	4T2.5/600	600	240
4T2.5/160	160	64	4T2.5/265	265	106	4T2.5/342	342	137	4T2.5/620	620	248
4T2.5/177	177	71	4T2.5/277	277	111	4T2.5/380	380	152	4T2.5/650	650	260
4T2.5/180	180	72	4T2.5/285	285	114	4T2.5/420	420	168	4T2.5/780	780	312
4T2.5/200	200	80	4T2.5/290	290	116	4T2.5/480	480	192	4T2.5/915	915	366
4T2.5/210	210	84	4T2.5/305	305	122	4T2.5/500	500	200	4T2.5/950	950	380
6T2.5/120	120	48	6T2.5/230	230	92	6T2.5/317	317	127	6T2.5/540	540	216
6T2.5/145	145	58	6T2.5/245	245	98	6T2.5/330	330	132	6T2.5/600	600	240
6T2.5/160	160	64	6T2.5/265	265	106	6T2.5/342	342	137	6T2.5/620	620	248
6T2.5/177	177	71	6T2.5/277	277	111	6T2.5/380	380	152	6T2.5/650	650	260
6T2.5/180	180	72	6T2.5/285	285	114	6T2.5/420	420	168	6T2.5/780	780	312
6T2.5/200	200	80	6T2.5/290	290	116	6T2.5/480	480	192	6T2.5/915	915	366
6T2.5/210	210	84	6T2.5/305	305	122	6T2.5/500	500	200	6T2.5/950	950	380
8T2.5/120	120	48	8T2.5/230	230	92	8T2.5/317	317	127	8T2.5/540	540	216
8T2.5/145	145	58	8T2.5/245	245	98	8T2.5/330	330	132	8T2.5/600	600	240
8T2.5/160	160	64	8T2.5/265	265	106	8T2.5/342	342	137	8T2.5/620	620	248
8T2.5/177	177	71	8T2.5/277	277	111	8T2.5/380	380	152	8T2.5/650	650	260
8T2.5/180	180	72	8T2.5/285	285	114	8T2.5/420	420	168	8T2.5/780	780	312
8T2.5/200	200	80	8T2.5/290	290	116	8T2.5/480	480	192	8T2.5/915	915	366
8T2.5/210	210	84	8T2.5/305	305	122	8T2.5/500	500	200	8T2.5/950	950	380
10T2.5/120	120	48	10T2.5/230	230	92	10T2.5/317	317	127	10T2.5/540	540	216
10T2.5/145	145	58	10T2.5/245	245	98	10T2.5/330	330	132	10T2.5/600	600	240
10T2.5/160	160	64	10T2.5/265	265	106	10T2.5/342	342	137	10T2.5/620	620	248
10T2.5/177	177	71	10T2.5/277	277	111	10T2.5/380	380	152	10T2.5/650	650	260
10T2.5/180	180	72	10T2.5/285	285	114	10T2.5/420	420	168	10T2.5/780	780	312
10T2.5/200	200	80	10T2.5/290	290	116	10T2.5/480	480	192	10T2.5/915	915	366
10T2.5/210	210	84	10T2.5/305	305	122	10T2.5/500	500	200	10T2.5/950	950	380
12T2.5/120	120	48	12T2.5/230	230	92	12T2.5/317	317	127	12T2.5/540	540	216
12T2.5/145	145	58	12T2.5/245	245	98	12T2.5/330	330	132	12T2.5/600	600	240
12T2.5/160	160	64	12T2.5/265	265	106	12T2.5/342	342	137	12T2.5/620	620	248
12T2.5/177	177	71	12T2.5/277	277	111	12T2.5/380	380	152	12T2.5/650	650	260
12T2.5/180	180	72	12T2.5/285	285	114	12T2.5/420	420	168	12T2.5/780	780	312
12T2.5/200	200	80	12T2.5/290	290	116	12T2.5/480	480	192	12T2.5/915	915	366
12T2.5/210	210	84	12T2.5/305	305	122	12T2.5/500	500	200	12T2.5/950	950	380

EXEMPLO:

Correia N°: 6T2.5/177

6 = 6 mm Largura da Correia T2.5 = Dimensão do Perfil 177 = 177 mm Comprimento Primitivo

Correia N°: 10T2.5/420

10 = 10 mm Largura da Correia T2.5 = Dimensão do Perfil 420 = 420 mm Comprimento Primitivo

Contate um distribuidor Optibelt para informações de preço, disponibilidade de estoque e tamanhos adicionais.

ENTREGA RÁPIDA: Cada unidade Optibelt corta correias sincronizadoras de acordo com as especificações do cliente.



PERFIL T5PASSO 5 mm

SINCRONIZADORA DE POLIURETANO

C.P. = Comprimento Primitivo

CORREIAS N°	C.P (mm)	N° DENTES	CORREIAS N°	C.P (mm)	N° DENTES	CORREIAS N°	C.P (mm)	N° DENTES	CORREIAS N°	C.P (mm)	N° DENTES
6T5/165	165	33	6T5/340	340	68	6T5/510	510	102	6T5/725	725	145
6T5/185	185	37	6T5/350	350	70	6T5/525	525	105	6T5/750	750	150
6T5/200	200	40	6T5/355	355	71	6T5/545	545	109	6T5/780	780	156
6T5/215	215	43	6T5/365	365	73	6T5/550	550	110	6T5/800	800	160
6T5/220	220	44	6T5/375	375	75	6T5/560	560	112	6T5/815	815	163
6T5/225	225	45	6T5/390	390	78	6T5/575	575	115	6T5/840	840	168
6T5/245	245	49	6T5/400	400	80	6T5/590	590	118	6T5/850	850	170
6T5/250	250	50	6T5/410	410	82	6T5/600	600	120	6T5/900	900	180
6T5/255	255	51	6T5/420	420	84	6T5/610	610	122	6T5/940	940	188
6T5/260	260	52	6T5/425	425	85	6T5/620	620	124	6T5/990	990	198
6T5/270	270	54	6T5/430	430	86	6T5/625	625	125	6T5/1000	1000	200
6T5/275	275	55	6T5/440	440	88	6T5/630	630	126	6T5/1075	1075	215
6T5/280	280	56	6T5/445	445	89	6T5/640	640	128	6T5/1100	1100	220
6T5/295	295	59	6T5/450	450	90	6T5/650	650	130	6T5/1140	1140	228
6T5/300	300	60	6T5/455	455	91	6T5/660	660	132	6T5/1215	1215	243
6T5/305	305	61	6T5/460	460	92	6T5/675	675	135	6T5/1315	1315	263
6T5/320	320	64	6T5/475	475	95	6T5/690	690	138	6T5/1350	1350	270
6T5/325	325	65	6T5/480	480	96	6T5/700	700	140	6T5/1440	1440	288
6T5/330	330	66	6T5/500	500	100	6T5/720	720	144			
8T5/165	165	33	8T5/340	340	68	8T5/510	510	102	8T5/725	725	145
8T5/185	185	37	8T5/350	350	70	8T5/525	525	105	8T5/750	750	150
8T5/200	200	40	8T5/355	355	71	8T5/545	545	109	8T5/780	780	156
8T5/215	215	43	8T5/365	365	73	8T5/550	550	110	8T5/800	800	160
8T5/220	220	44	8T5/375	375	75	8T5/560	560	112	8T5/815	815	163
8T5/225	225	45	8T5/390	390	78	8T5/575	575	115	8T5/840	840	168
8T5/245	245	49	8T5/400	400	80	8T5/590	590	118	8T5/850	850	170
8T5/250	250	50	8T5/410	410	82	8T5/600	600	120	8T5/900	900	180
8T5/255	255	51	8T5/420	420	84	8T5/610	610	122	8T5/940	940	188
8T5/260	260	52	8T5/425	425	85	8T5/620	620	124	8T5/990	990	198
8T5/270	270	54	8T5/430	430	86	8T5/625	625	125	8T5/1000	1000	200
8T5/275	275	55	8T5/440	440	88	8T5/630	630	126	8T5/1075	1075	215
8T5/280	280	56	8T5/445	445	89	8T5/640	640	128	8T5/1100	1100	220
8T5/295	295	59	8T5/450	450	90	8T5/650	650	130	8T5/1140	1140	228
8T5/300	300	60	8T5/455	455	91	8T5/660	660	132	8T5/1215	1215	243
8T5/305	305	61	8T5/460	460	92	8T5/675	675	135	8T5/1315	1315	263
8T5/320	320	64	8T5/475	475	95	8T5/690	690	138	8T5/1350	1350	270
8T5/325	325	65	8T5/480	480	96	8T5/700	700	140	8T5/1440	1440	288
8T5/330	330	66	8T5/500	500	100	8T5/720	720	144			

PERFIL T5 CONTINUA PG 87

Contate um distribuidor Optibelt para informações de preço, disponibilidade de estoque e tamanhos adicionais.

ENTREGA RÁPIDA: Cada unidade Optibelt corta correias sincronizadoras de acordo com as especificações do cliente.

EXEMPLO:

Correia N°: 6T5/620

6 = 6 mm Largura da Correia T5 = Dimensão do Perfil 620 = 620 mm Comprimento Primitivo

Correia N°: 8T5/220

8 = 8 mm Largura da Correia T5 = Dimensão do Perfil 220 = 220 mm Comprimento Primitivo



C.P. = Comprimento Primitivo

SINCRONIZADORA DE POLIURETANO

PERFIL T5PASSO 5 mm

ALPHA
POLIURETANO

CORREIAS N°	C.P (mm)	N° DENTES	CORREIAS N°	C.P (mm)	N° DENTES	CORREIAS N°	C.P (mm)	N° DENTES	CORREIAS N°	C.P (mm)	N° DENTES
10T5/165	165	33	10T5/340	340	68	10T5/510	510	102	10T5/725	725	145
10T5/185	185	37	10T5/350	350	70	10T5/525	525	105	10T5/750	750	150
10T5/200	200	40	10T5/355	355	71	10T5/545	545	109	10T5/780	780	156
10T5/215	215	43	10T5/365	365	73	10T5/550	550	110	10T5/800	800	160
10T5/220	220	44	10T5/375	375	75	10T5/560	560	112	10T5/815	815	163
10T5/225	225	45	10T5/390	390	78	10T5/575	575	115	10T5/840	840	168
10T5/245	245	49	10T5/400	400	80	10T5/590	590	118	10T5/850	850	170
10T5/250	250	50	10T5/410	410	82	10T5/600	600	120	10T5/900	900	180
10T5/255	255	51	10T5/420	420	84	10T5/610	610	122	10T5/940	940	188
10T5/260	260	52	10T5/425	425	85	10T5/620	620	124	10T5/990	990	198
10T5/270	270	54	10T5/430	430	86	10T5/625	625	125	10T5/1000	1000	200
10T5/275	275	55	10T5/440	440	88	10T5/630	630	126	10T5/1075	1075	215
10T5/280	280	56	10T5/445	445	89	10T5/640	640	128	10T5/1100	1100	220
10T5/295	295	59	10T5/450	450	90	10T5/650	650	130	10T5/1140	1140	228
10T5/300	300	60	10T5/455	455	91	10T5/660	660	132	10T5/1215	1215	243
10T5/305	305	61	10T5/460	460	92	10T5/675	675	135	10T5/1315	1315	263
10T5/320	320	64	10T5/475	475	95	10T5/690	690	138	10T5/1350	1350	270
10T5/325	325	65	10T5/480	480	96	10T5/700	700	140	10T5/1440	1440	288
10T5/330	330	66	10T5/500	500	100	10T5/720	720	144			
12T5/165	165	33	12T5/340	340	68	12T5/510	510	102	12T5/725	725	145
12T5/185	185	37	12T5/350	350	70	12T5/525	525	105	12T5/750	750	150
12T5/200	200	40	12T5/355	355	71	12T5/545	545	109	12T5/780	780	156
12T5/215	215	43	12T5/365	365	73	12T5/550	550	110	12T5/800	800	160
12T5/220	220	44	12T5/375	375	75	12T5/560	560	112	12T5/815	815	163
12T5/225	225	45	12T5/390	390	78	12T5/575	575	115	12T5/840	840	168
12T5/245	245	49	12T5/400	400	80	12T5/590	590	118	12T5/850	850	170
12T5/250	250	50	12T5/410	410	82	12T5/600	600	120	12T5/900	900	180
12T5/255	255	51	12T5/420	420	84	12T5/610	610	122	12T5/940	940	188
12T5/260	260	52	12T5/425	425	85	12T5/620	620	124	12T5/990	990	198
12T5/270	270	54	12T5/430	430	86	12T5/625	625	125	12T5/1000	1000	200
12T5/275	275	55	12T5/440	440	88	12T5/630	630	126	12T5/1075	1075	215
12T5/280	280	56	12T5/445	445	89	12T5/640	640	128	12T5/1100	1100	220
12T5/295	295	59	12T5/450	450	90	12T5/650	650	130	12T5/1140	1140	228
12T5/300	300	60	12T5/455	455	91	12T5/660	660	132	12T5/1215	1215	243
12T5/305	305	61	12T5/460	460	92	12T5/675	675	135	12T5/1315	1315	263
12T5/320	320	64	12T5/475	475	95	12T5/690	690	138	12T5/1350	1350	270
12T5/325	325	65	12T5/480	480	96	12T5/700	700	140	12T5/1440	1440	288
12T5/330	330	66	12T5/500	500	100	12T5/720	720	144			

PERFIL T5 CONTINUA PG 88

EXEMPLO:

Correia N°: 10T5/1100
 10 = 10 mm Largura da Correia T5 = Dimensão do Perfil 1100 = 1100 mm Comprimento Primitivo
 Correia N°: 12T5/430
 12 = 12 mm Largura da Correia T5 = Dimensão do Perfil 430 = 430 mm Comprimento Primitivo

Contate um distribuidor Optibelt para informações de preço, disponibilidade de estoque e tamanhos adicionais.

ENTREGA RÁPIDA: Cada unidade Optibelt corta correias sincronizadoras de acordo com as especificações do cliente.



PERFIL T5PASSO 5 mm

SINCRONIZADORA DE POLIURETANO

C.P. = Comprimento Primitivo

CORREIAS N°	C.P (mm)	N° DENTES	CORREIAS N°	C.P (mm)	N° DENTES	CORREIAS N°	C.P (mm)	N° DENTES	CORREIAS N°	C.P (mm)	N° DENTES
16T5/165	165	33	16T5/340	340	68	16T5/510	510	102	16T5/725	725	145
16T5/185	185	37	16T5/350	350	70	16T5/525	525	105	16T5/750	750	150
16T5/200	200	40	16T5/355	355	71	16T5/545	545	109	16T5/780	780	156
16T5/215	215	43	16T5/365	365	73	16T5/550	550	110	16T5/800	800	160
16T5/220	220	44	16T5/375	375	75	16T5/560	560	112	16T5/815	815	163
16T5/225	225	45	16T5/390	390	78	16T5/575	575	115	16T5/840	840	168
16T5/245	245	49	16T5/400	400	80	16T5/590	590	118	16T5/850	850	170
16T5/250	250	50	16T5/410	410	82	16T5/600	600	120	16T5/900	900	180
16T5/255	255	51	16T5/420	420	84	16T5/610	610	122	16T5/940	940	188
16T5/260	260	52	16T5/425	425	85	16T5/620	620	124	16T5/990	990	198
16T5/270	270	54	16T5/430	430	86	16T5/625	625	125	16T5/1000	1000	200
16T5/275	275	55	16T5/440	440	88	16T5/630	630	126	16T5/1075	1075	215
16T5/280	280	56	16T5/445	445	89	16T5/640	640	128	16T5/1100	1100	220
16T5/295	295	59	16T5/450	450	90	16T5/650	650	130	16T5/1140	1140	228
16T5/300	300	60	16T5/455	455	91	16T5/660	660	132	16T5/1215	1215	243
16T5/305	305	61	16T5/460	460	92	16T5/675	675	135	16T5/1315	1315	263
16T5/320	320	64	16T5/475	475	95	16T5/690	690	138	16T5/1350	1350	270
16T5/325	325	65	16T5/480	480	96	16T5/700	700	140	16T5/1440	1440	288
16T5/330	330	66	16T5/500	500	100	16T5/720	720	144			
20T5/165	165	33	20T5/340	340	68	20T5/510	510	102	20T5/725	725	145
20T5/185	185	37	20T5/350	350	70	20T5/525	525	105	20T5/750	750	150
20T5/200	200	40	20T5/355	355	71	20T5/545	545	109	20T5/780	780	156
20T5/215	215	43	20T5/365	365	73	20T5/550	550	110	20T5/800	800	160
20T5/220	220	44	20T5/375	375	75	20T5/560	560	112	20T5/815	815	163
20T5/225	225	45	20T5/390	390	78	20T5/575	575	115	20T5/840	840	168
20T5/245	245	49	20T5/400	400	80	20T5/590	590	118	20T5/850	850	170
20T5/250	250	50	20T5/410	410	82	20T5/600	600	120	20T5/900	900	180
20T5/255	255	51	20T5/420	420	84	20T5/610	610	122	20T5/940	940	188
20T5/260	260	52	20T5/425	425	85	20T5/620	620	124	20T5/990	990	198
20T5/270	270	54	20T5/430	430	86	20T5/625	625	125	20T5/1000	1000	200
20T5/275	275	55	20T5/440	440	88	20T5/630	630	126	20T5/1075	1075	215
20T5/280	280	56	20T5/445	445	89	20T5/640	640	128	20T5/1100	1100	220
20T5/295	295	59	20T5/450	450	90	20T5/650	650	130	20T5/1140	1140	228
20T5/300	300	60	20T5/455	455	91	20T5/660	660	132	20T5/1215	1215	243
20T5/305	305	61	20T5/460	460	92	20T5/675	675	135	20T5/1315	1315	263
20T5/320	320	64	20T5/475	475	95	20T5/690	690	138	20T5/1350	1350	270
20T5/325	325	65	20T5/480	480	96	20T5/700	700	140	20T5/1440	1440	288
20T5/330	330	66	20T5/500	500	100	20T5/720	720	144			

PERFIL T5 CONTINUA PG 89

Contate um distribuidor Optibelt para informações de preço, disponibilidade de estoque e tamanhos adicionais.

ENTREGA RÁPIDA: Cada unidade Optibelt corta correias sincronizadoras de acordo com as especificações do cliente.

EXEMPLO:

Correia N°: 16T5/620

16 = 16 mm Largura da Correia T5 = Dimensão do Perfil 620 = 620 mm Comprimento Primitivo

Correia N°: 20T5/610

20 = 20 mm Largura da Correia T5 = Dimensão do Perfil 610 = 610 mm Comprimento Primitivo



C.P. = Comprimento Primitivo

SINCRONIZADORA DE POLIURETANO

PERFIL T5 PASSO 5 mm

CORREIAS N°	C.P (mm)	N° DENTES	CORREIAS N°	C.P (mm)	N° DENTES	CORREIAS N°	C.P (mm)	N° DENTES	CORREIAS N°	C.P (mm)	N° DENTES
25T5/165	165	33	25T5/340	340	68	25T5/510	510	102	25T5/725	725	145
25T5/185	185	37	25T5/350	350	70	25T5/525	525	105	25T5/750	750	150
25T5/200	200	40	25T5/355	355	71	25T5/545	545	109	25T5/780	780	156
25T5/215	215	43	25T5/365	365	73	25T5/550	550	110	25T5/800	800	160
25T5/220	220	44	25T5/375	375	75	25T5/560	560	112	25T5/815	815	163
25T5/225	225	45	25T5/390	390	78	25T5/575	575	115	25T5/840	840	168
25T5/245	245	49	25T5/400	400	80	25T5/590	590	118	25T5/850	850	170
25T5/250	250	50	25T5/410	410	82	25T5/600	600	120	25T5/900	900	180
25T5/255	255	51	25T5/420	420	84	25T5/610	610	122	25T5/940	940	188
25T5/260	260	52	25T5/425	425	85	25T5/620	620	124	25T5/990	990	198
25T5/270	270	54	25T5/430	430	86	25T5/625	625	125	25T5/1000	1000	200
25T5/275	275	55	25T5/440	440	88	25T5/630	630	126	25T5/1075	1075	215
25T5/280	280	56	25T5/445	445	89	25T5/640	640	128	25T5/1100	1100	220
25T5/295	295	59	25T5/450	450	90	25T5/650	650	130	25T5/1140	1140	228
25T5/300	300	60	25T5/455	455	91	25T5/660	660	132	25T5/1215	1215	243
25T5/305	305	61	25T5/460	460	92	25T5/675	675	135	25T5/1315	1315	263
25T5/320	320	64	25T5/475	475	95	25T5/690	690	138	25T5/1350	1350	270
25T5/325	325	65	25T5/480	480	96	25T5/700	700	140	25T5/1440	1440	288
25T5/330	330	66	25T5/500	500	100	25T5/720	720	144			

ALPHA
POLIURETANO

CORTE EM LARGURAS PERSONALIZADAS

Caso precise de uma correia sincronizadora com uma largura especifica, a Optibelt tem a solução. Cada uma de nossas unidades podem cortar larguras personalizadas, conforme sua necessidade. Isto significa que não é necessário colocar um pedido para fabricação. Se temos disponível em estoque, será despachado de imediato.

EXEMPLO:

Correia N°: 25T5/250

25 = 25 mm Largura da Correia T5 = Dimensão do Perfil 250 = 250 mm Comprimento

Primitivo Correia N°: 25T5/675

25 = 25 mm Largura da Correia T5 = Dimensão do Perfil 675 = 675 mm Comprimento Primitivo

Contate um distribuidor Optibelt para informações de preço, disponibilidade de estoque e tamanhos adicionais..

ENTREGA RÁPIDA: Cada unidade Optibelt corta correias sincronizadoras de acordo com as especificações do cliente.



PERFIL T10 PASSO 10 mm

SINCRONIZADORA DE POLIURETANO

C.P. = Comprimento Primitivo

CORREIAS Nº	C.P (mm)	Nº DENTES	CORREIAS Nº	C.P (mm)	Nº DENTES	CORREIAS Nº	C.P (mm)	Nº DENTES	CORREIAS Nº	C.P (mm)	Nº DENTES
10T10/260	260	26	10T10/690	690	69	10T10/980	980	98	10T10/1400	1400	140
10T10/320	320	32	10T10/700	700	70	10T10/1000	1000	100	10T10/1420	1420	142
10T10/350	350	35	10T10/720	720	72	10T10/1010	1010	101	10T10/1440	1440	144
10T10/370	370	37	10T10/750	750	75	10T10/1050	1050	105	10T10/1450	1450	145
10T10/400	400	40	10T10/780	780	78	10T10/1080	1080	108	10T10/1460	1460	146
10T10/410	410	41	10T10/800	800	80	10T10/1100	1100	110	10T10/1500	1500	150
10T10/440	440	44	10T10/810	810	81	10T10/1140	1140	114	10T10/1560	1560	156
10T10/450	450	45	10T10/840	840	84	10T10/1150	1150	115	10T10/1600	1600	160
10T10/500	500	50	10T10/850	850	85	10T10/1200	1200	120	10T10/1610	1610	161
10T10/530	530	53	10T10/880	880	88	10T10/1210	1210	121	10T10/1700	1700	170
10T10/550	550	55	10T10/890	890	89	10T10/1240	1240	124	10T10/1750	1750	175
10T10/560	560	56	10T10/900	900	90	10T10/1250	1250	125	10T10/1780	1780	178
10T10/600	600	60	10T10/910	910	91	10T10/1300	1300	130	10T10/1800	1800	180
10T10/610	610	61	10T10/920	920	92	10T10/1320	1320	132	10T10/1880	1880	188
10T10/630	630	63	10T10/950	950	95	10T10/1350	1350	135	10T10/1960	1960	196
10T10/650	650	65	10T10/960	960	96	10T10/1390	1390	139	10T10/2250	2250	225
10T10/660	660	66	10T10/970	970	97						

12T10/260	260	26	12T10/690	690	69	12T10/980	980	98	12T10/1400	1400	140
12T10/320	320	32	12T10/700	700	70	12T10/1000	1000	100	12T10/1420	1420	142
12T10/350	350	35	12T10/720	720	72	12T10/1010	1010	101	12T10/1440	1440	144
12T10/370	370	37	12T10/750	750	75	12T10/1050	1050	105	12T10/1450	1450	145
12T10/400	400	40	12T10/780	780	78	12T10/1080	1080	108	12T10/1460	1460	146
12T10/410	410	41	12T10/800	800	80	12T10/1100	1100	110	12T10/1500	1500	150
12T10/440	440	44	12T10/810	810	81	12T10/1140	1140	114	12T10/1560	1560	156
12T10/450	450	45	12T10/840	840	84	12T10/1150	1150	115	12T10/1600	1600	160
12T10/500	500	50	12T10/850	850	85	12T10/1200	1200	120	12T10/1610	1610	161
12T10/530	530	53	12T10/880	880	88	12T10/1210	1210	121	12T10/1700	1700	170
12T10/550	550	55	12T10/890	890	89	12T10/1240	1240	124	12T10/1750	1750	175
12T10/560	560	56	12T10/900	900	90	12T10/1250	1250	125	12T10/1780	1780	178
12T10/600	600	60	12T10/910	910	91	12T10/1300	1300	130	12T10/1800	1800	180
12T10/610	610	61	12T10/920	920	92	12T10/1320	1320	132	12T10/1880	1880	188
12T10/630	630	63	12T10/950	950	95	12T10/1350	1350	135	12T10/1960	1960	196
12T10/650	650	65	12T10/960	960	96	12T10/1390	1390	139	12T10/2250	2250	225
12T10/660	660	66	12T10/970	970	97						

PERFIL T10 CONTINUA PG 91

CORTE EM LARGURAS PERSONALIZADAS

Caso precise de uma correia sincronizadora com uma largura especifica, a Optibelt tem a solução. Cada uma de nossas unidades podem cortar larguras personalizadas, conforme sua necessidade. Isto significa que não é necessário colocar um pedido para fabricação. Se temos disponível em estoque, será despachado de imediato.

Contate um distribuidor Optibelt para informações de preço, disponibilidade de estoque e tamanhos adicionais.

ENTREGA RÁPIDA: Cada unidade Optibelt corta correias sincronizadoras de acordo com as especificações do cliente.

EXEMPLO:

Correia Nº: 10T10/1150

10 = 10 mm Largura da Correia T10 = Dimensão do Perfil 1150 = 1150 mm Comprimento Primitivo

Correia Nº: 12T10/500

12 = 12 mm Largura da Correia T10 = Dimensão do Perfil 500 = 500 mm Comprimento Primitivo



C.P. = Comprimento Primitivo

SINCRONIZADORA DE POLIURETANO

PERFIL T10 PASSO 10 mm

ALPHA
POLIURETANO

CORREIAS Nº	C.P (mm)	Nº DENTES	CORREIAS Nº	C.P (mm)	Nº DENTES	CORREIAS Nº	C.P (mm)	Nº DENTES	CORREIAS Nº	C.P (mm)	Nº DENTES
16T10/260	260	26	16T10/690	690	69	16T10/980	980	98	16T10/1400	1400	140
16T10/320	320	32	16T10/700	700	70	16T10/1000	1000	100	16T10/1420	1420	142
16T10/350	350	35	16T10/720	720	72	16T10/1010	1010	101	16T10/1440	1440	144
16T10/370	370	37	16T10/750	750	75	16T10/1050	1050	105	16T10/1450	1450	145
16T10/400	400	40	16T10/780	780	78	16T10/1080	1080	108	16T10/1460	1460	146
16T10/410	410	41	16T10/800	800	80	16T10/1100	1100	110	16T10/1500	1500	150
16T10/440	440	44	16T10/810	810	81	16T10/1140	1140	114	16T10/1560	1560	156
16T10/450	450	45	16T10/840	840	84	16T10/1150	1150	115	16T10/1600	1600	160
16T10/500	500	50	16T10/850	850	85	16T10/1200	1200	120	16T10/1610	1610	161
16T10/530	530	53	16T10/880	880	88	16T10/1210	1210	121	16T10/1700	1700	170
16T10/550	550	55	16T10/890	890	89	16T10/1240	1240	124	16T10/1750	1750	175
16T10/560	560	56	16T10/900	900	90	16T10/1250	1250	125	16T10/1780	1780	178
16T10/600	600	60	16T10/910	910	91	16T10/1300	1300	130	16T10/1800	1800	180
16T10/610	610	61	16T10/920	920	92	16T10/1320	1320	132	16T10/1880	1880	188
16T10/630	630	63	16T10/950	950	95	16T10/1350	1350	135	16T10/1960	1960	196
16T10/650	650	65	16T10/960	960	96	16T10/1390	1390	139	16T10/2250	2250	225
16T10/660	660	66	16T10/970	970	97						

20T10/260	260	26	20T10/690	690	69	20T10/980	980	98	20T10/1400	1400	140
20T10/320	320	32	20T10/700	700	70	20T10/1000	1000	100	20T10/1420	1420	142
20T10/350	350	35	20T10/720	720	72	20T10/1010	1010	101	20T10/1440	1440	144
20T10/370	370	37	20T10/750	750	75	20T10/1050	1050	105	20T10/1450	1450	145
20T10/400	400	40	20T10/780	780	78	20T10/1080	1080	108	20T10/1460	1460	146
20T10/410	410	41	20T10/800	800	80	20T10/1100	1100	110	20T10/1500	1500	150
20T10/440	440	44	20T10/810	810	81	20T10/1140	1140	114	20T10/1560	1560	156
20T10/450	450	45	20T10/840	840	84	20T10/1150	1150	115	20T10/1600	1600	160
20T10/500	500	50	20T10/850	850	85	20T10/1200	1200	120	20T10/1610	1610	161
20T10/530	530	53	20T10/880	880	88	20T10/1210	1210	121	20T10/1700	1700	170
20T10/550	550	55	20T10/890	890	89	20T10/1240	1240	124	20T10/1750	1750	175
20T10/560	560	56	20T10/900	900	90	20T10/1250	1250	125	20T10/1780	1780	178
20T10/600	600	60	20T10/910	910	91	20T10/1300	1300	130	20T10/1800	1800	180
20T10/610	610	61	20T10/920	920	92	20T10/1320	1320	132	20T10/1880	1880	188
20T10/630	630	63	20T10/950	950	95	20T10/1350	1350	135	20T10/1960	1960	196
20T10/650	650	65	20T10/960	960	96	20T10/1390	1390	139	20T10/2250	2250	225
20T10/660	660	66	20T10/970	970	97						

PERFIL T10 CONTINUA PG 92

CORTE EM LARGURAS PERSONALIZADAS

Caso precise de uma correia sincronizadora com uma largura especifica, a Optibelt tem a solução. Cada uma de nossas unidades podem cortar larguras personalizadas, conforme sua necessidade. Isto significa que não é necessário colocar um pedido para fabricação. Se temos disponível em estoque, será despachado de imediato.

EXEMPLO:

Correia Nº: 16T10/1150

16 = 16 mm Largura da Correia T10 = Dimensão do Perfil 1150 = 1150 mm Comprimento Primitivo

Correia Nº: 20T10/350

20 = 20 mm Largura da Correia T10 = Dimensão do Perfil 350 = 350 mm Comprimento Primitivo

Contate um distribuidor Optibelt para informações de preço, disponibilidade de estoque e tamanhos adicionais.

ENTREGA RÁPIDA: Cada unidade Optibelt corta correias sincronizadoras de acordo com as especificações do cliente.



PERFIL T10 PASSO 10 mm

SINCRONIZADORA DE POLIURETANO

C.P. = Comprimento Primitivo

CORREIAS N°	C.P (mm)	N° DENTES	CORREIAS N°	C.P (mm)	N° DENTES	CORREIAS N°	C.P (mm)	N° DENTES	CORREIAS N°	C.P (mm)	N° DENTES
25T10/260	260	26	25T10/690	690	69	25T10/980	980	98	25T10/1400	1400	140
25T10/320	320	32	25T10/700	700	70	25T10/1000	1000	100	25T10/1420	1420	142
25T10/350	350	35	25T10/720	720	72	25T10/1010	1010	101	25T10/1440	1440	144
25T10/370	370	37	25T10/750	750	75	25T10/1050	1050	105	25T10/1450	1450	145
25T10/400	400	40	25T10/780	780	78	25T10/1080	1080	108	25T10/1460	1460	146
25T10/410	410	41	25T10/800	800	80	25T10/1100	1100	110	25T10/1500	1500	150
25T10/440	440	44	25T10/810	810	81	25T10/1140	1140	114	25T10/1560	1560	156
25T10/450	450	45	25T10/840	840	84	25T10/1150	1150	115	25T10/1600	1600	160
25T10/500	500	50	25T10/850	850	85	25T10/1200	1200	120	25T10/1610	1610	161
25T10/530	530	53	25T10/880	880	88	25T10/1210	1210	121	25T10/1700	1700	170
25T10/550	550	55	25T10/890	890	89	25T10/1240	1240	124	25T10/1750	1750	175
25T10/560	560	56	25T10/900	900	90	25T10/1250	1250	125	25T10/1780	1780	178
25T10/600	600	60	25T10/910	910	91	25T10/1300	1300	130	25T10/1800	1800	180
25T10/610	610	61	25T10/920	920	92	25T10/1320	1320	132	25T10/1880	1880	188
25T10/630	630	63	25T10/950	950	95	25T10/1350	1350	135	25T10/1960	1960	196
25T10/650	650	65	25T10/960	960	96	25T10/1390	1390	139	25T10/2250	2250	225
25T10/660	660	66	25T10/970	970	97						

32T10/260	260	26	32T10/690	690	69	32T10/980	980	98	32T10/1400	1400	140
32T10/320	320	32	32T10/700	700	70	32T10/1000	1000	100	32T10/1420	1420	142
32T10/350	350	35	32T10/720	720	72	32T10/1010	1010	101	32T10/1440	1440	144
32T10/370	370	37	32T10/750	750	75	32T10/1050	1050	105	32T10/1450	1450	145
32T10/400	400	40	32T10/780	780	78	32T10/1080	1080	108	32T10/1460	1460	146
32T10/410	410	41	32T10/800	800	80	32T10/1100	1100	110	32T10/1500	1500	150
32T10/440	440	44	32T10/810	810	81	32T10/1140	1140	114	32T10/1560	1560	156
32T10/450	450	45	32T10/840	840	84	32T10/1150	1150	115	32T10/1600	1600	160
32T10/500	500	50	32T10/850	850	85	32T10/1200	1200	120	32T10/1610	1610	161
32T10/530	530	53	32T10/880	880	88	32T10/1210	1210	121	32T10/1700	1700	170
32T10/550	550	55	32T10/890	890	89	32T10/1240	1240	124	32T10/1750	1750	175
32T10/560	560	56	32T10/900	900	90	32T10/1250	1250	125	32T10/1780	1780	178
32T10/600	600	60	32T10/910	910	91	32T10/1300	1300	130	32T10/1800	1800	180
32T10/610	610	61	32T10/920	920	92	32T10/1320	1320	132	32T10/1880	1880	188
32T10/630	630	63	32T10/950	950	95	32T10/1350	1350	135	32T10/1960	1960	196
32T10/650	650	65	32T10/960	960	96	32T10/1390	1390	139	32T10/2250	2250	225
32T10/660	660	66	32T10/970	970	97						

PERFIL T10 CONTINUA PG 93

CORTE EM LARGURAS PERSONALIZADAS

Caso precise de uma correia sincronizadora com uma largura especifica, a Optibelt tem a solução. Cada uma de nossas unidades podem cortar larguras personalizadas, conforme sua necessidade. Isto significa que não é necessário colocar um pedido para fabricação. Se temos disponível em estoque, será despachado de imediato.

Contate um distribuidor Optibelt para informações de preço, disponibilidade de estoque e tamanhos adicionais.

ENTREGA RÁPIDA: Cada unidade Optibelt corta correias sincronizadoras de acordo com as especificações do cliente.

EXEMPLO:

Correia N°: 25T10/1610

25 = 25 mm Largura da Correia T10 = Dimensão do Perfil 1610 = 1610 mm Comprimento Primitivo

Correia N°: 32T10/840

32 = 32 mm Largura da Correia T10 = Dimensão do Perfil 840 = 840 mm Comprimento Primitivo



C.P. = Comprimento Primitivo

SINCRONIZADORA DE POLIURETANO

PERFIL T10 PASSO 10 mm

CORREIAS Nº	C.P (mm)	Nº DENTES	CORREIAS Nº	C.P (mm)	Nº DENTES	CORREIAS Nº	C.P (mm)	Nº DENTES	CORREIAS Nº	C.P (mm)	Nº DENTES
50T10/260	260	26	50T10/690	690	69	50T10/980	980	98	50T10/1400	1400	140
50T10/320	320	32	50T10/700	700	70	50T10/1000	1000	100	50T10/1420	1420	142
50T10/350	350	35	50T10/720	720	72	50T10/1010	1010	101	50T10/1440	1440	144
50T10/370	370	37	50T10/750	750	75	50T10/1050	1050	105	50T10/1450	1450	145
50T10/400	400	40	50T10/780	780	78	50T10/1080	1080	108	50T10/1460	1460	146
50T10/410	410	41	50T10/800	800	80	50T10/1100	1100	110	50T10/1500	1500	150
50T10/440	440	44	50T10/810	810	81	50T10/1140	1140	114	50T10/1560	1560	156
50T10/450	450	45	50T10/840	840	84	50T10/1150	1150	115	50T10/1600	1600	160
50T10/500	500	50	50T10/850	850	85	50T10/1200	1200	120	50T10/1610	1610	161
50T10/530	530	53	50T10/880	880	88	50T10/1210	1210	121	50T10/1700	1700	170
50T10/550	550	55	50T10/890	890	89	50T10/1240	1240	124	50T10/1750	1750	175
50T10/560	560	56	50T10/900	900	90	50T10/1250	1250	125	50T10/1780	1780	178
50T10/600	600	60	50T10/910	910	91	50T10/1300	1300	130	50T10/1800	1800	180
50T10/610	610	61	50T10/920	920	92	50T10/1320	1320	132	50T10/1880	1880	188
50T10/630	630	63	50T10/950	950	95	50T10/1350	1350	135	50T10/1960	1960	196
50T10/650	650	65	50T10/960	960	96	50T10/1390	1390	139	50T10/2250	2250	225
50T10/660	660	66	50T10/970	970	97						

ALPHA
POLIURETANO

CORTE EM LARGURAS PERSONALIZADAS

Caso precise de uma correia sincronizadora com uma largura específica, a Optibelt tem a solução. Cada uma de nossas unidades podem cortar larguras personalizadas, conforme sua necessidade. Isto significa que não é necessário colocar um pedido para fabricação. Se temos disponível em estoque, será despachado de imediato

EXEMPLO:

Correia Nº: 50T10/560

50 = 50 mm Largura da Correia T10 = Dimensão do Perfil 560 = 560 mm Comprimento Primitivo

Correia Nº: 50T10/1210

50 = 50 mm Largura da Correia T10 = Dimensão do Perfil 1210 = 1210 mm Comprimento Primitivo

Contate um distribuidor Optibelt para informações de preço, disponibilidade de estoque e tamanhos adicionais.

ENTREGA RÁPIDA: Cada unidade Optibelt corta correias sincronizadoras de acordo com as especificações do cliente.



PERFIL AT5 PASSO 5 mm

SINCRONIZADORA DE POLIURETANO

C.P. = Comprimento Primitivo

CORREIAS N°	C.P (mm)	N° DENTES	CORREIAS N°	C.P (mm)	N° DENTES	CORREIAS N°	C.P (mm)	N° DENTES	CORREIAS N°	C.P (mm)	N° DENTES
6AT5/225	225	45	6AT5/390	390	78	6AT5/600	600	120	6AT5/780	780	156
6AT5/255	255	51	6AT5/420	420	84	6AT5/610	610	122	6AT5/825	825	165
6AT5/280	280	56	6AT5/450	450	90	6AT5/660	660	132	6AT5/860	860	172
6AT5/300	300	60	6AT5/455	455	91	6AT5/710	710	142	6AT5/975	975	195
6AT5/340	340	68	6AT5/500	500	100	6AT5/720	720	144	6AT5/1050	1050	210
6AT5/375	375	75	6AT5/545	545	109	6AT5/750	750	150	6AT5/1500	1500	300

8AT5/225	225	45	8AT5/390	390	78	8AT5/600	600	120	8AT5/780	780	156
8AT5/255	255	51	8AT5/420	420	84	8AT5/610	610	122	8AT5/825	825	165
8AT5/280	280	56	8AT5/450	450	90	8AT5/660	660	132	8AT5/860	860	172
8AT5/300	300	60	8AT5/455	455	91	8AT5/710	710	142	8AT5/975	975	195
8AT5/340	340	68	8AT5/500	500	100	8AT5/720	720	144	8AT5/1050	1050	210
8AT5/375	375	75	8AT5/545	545	109	8AT5/750	750	150	8AT5/1500	1500	300

10AT5/225	225	45	10AT5/390	390	78	10AT5/600	600	120	10AT5/780	780	156
10AT5/255	255	51	10AT5/420	420	84	10AT5/610	610	122	10AT5/825	825	165
10AT5/280	280	56	10AT5/450	450	90	10AT5/660	660	132	10AT5/860	860	172
10AT5/300	300	60	10AT5/455	455	91	10AT5/710	710	142	10AT5/975	975	195
10AT5/340	340	68	10AT5/500	500	100	10AT5/720	720	144	10AT5/1050	1050	210
10AT5/375	375	75	10AT5/545	545	109	10AT5/750	750	150	10AT5/1500	1500	300

12AT5/225	225	45	12AT5/390	390	78	12AT5/600	600	120	12AT5/780	780	156
12AT5/255	255	51	12AT5/420	420	84	12AT5/610	610	122	12AT5/825	825	165
12AT5/280	280	56	12AT5/450	450	90	12AT5/660	660	132	12AT5/860	860	172
12AT5/300	300	60	12AT5/455	455	91	12AT5/710	710	142	12AT5/975	975	195
12AT5/340	340	68	12AT5/500	500	100	12AT5/720	720	144	12AT5/1050	1050	210
12AT5/375	375	75	12AT5/545	545	109	12AT5/750	750	150	12AT5/1500	1500	300

16AT5/225	225	45	16AT5/390	390	78	16AT5/600	600	120	16AT5/780	780	156
16AT5/255	255	51	16AT5/420	420	84	16AT5/610	610	122	16AT5/825	825	165
16AT5/280	280	56	16AT5/450	450	90	16AT5/660	660	132	16AT5/860	860	172
16AT5/300	300	60	16AT5/455	455	91	16AT5/710	710	142	16AT5/975	975	195
16AT5/340	340	68	16AT5/500	500	100	16AT5/720	720	144	16AT5/1050	1050	210
16AT5/375	375	75	16AT5/545	545	109	16AT5/750	750	150	16AT5/1500	1500	300

20AT5/225	225	45	20AT5/390	390	78	20AT5/600	600	120	20AT5/780	780	156
20AT5/255	255	51	20AT5/420	420	84	20AT5/610	610	122	20AT5/825	825	165
20AT5/280	280	56	20AT5/450	450	90	20AT5/660	660	132	20AT5/860	860	172
20AT5/300	300	60	20AT5/455	455	91	20AT5/710	710	142	20AT5/975	975	195
20AT5/340	340	68	20AT5/500	500	100	20AT5/720	720	144	20AT5/1050	1050	210
20AT5/375	375	75	20AT5/545	545	109	20AT5/750	750	150	20AT5/1500	1500	300

PERFIL AT5 CONTINUA PG 95

Contate um distribuidor Optibelt para informações de preço, disponibilidade de estoque e tamanhos adicionais.

ENTREGA RÁPIDA: Cada unidade Optibelt corta correias sincronizadoras de acordo com as especificações do cliente.

EXEMPLO:

Correia N°: 6AT5/450

6 = 6 mm Largura da Correia AT5 = Dimensão do Perfil 450 = 450 mm Comprimento Primitivo

Correia N°: 12AT5/720

12 = 12 mm Largura da Correia AT5 = Dimensão do Perfil 720 = 720 mm Comprimento Primitivo



C.P. = Comprimento Primitivo

SINCRONIZADORA DE POLIURETANO

PERFIL AT5 PASSO 5 mm

CORREIAS N°	C.P (mm)	N° DENTES	CORREIAS N°	C.P (mm)	N° DENTES	CORREIAS N°	C.P (mm)	N° DENTES	CORREIAS N°	C.P (mm)	N° DENTES
25AT5/225	225	45	25AT5/390	390	78	25AT5/600	600	120	25AT5/780	780	156
25AT5/255	255	51	25AT5/420	420	84	25AT5/610	610	122	25AT5/825	825	165
25AT5/280	280	56	25AT5/450	450	90	25AT5/660	660	132	25AT5/860	860	172
25AT5/300	300	60	25AT5/455	455	91	25AT5/710	710	142	25AT5/975	975	195
25AT5/340	340	68	25AT5/500	500	100	25AT5/720	720	144	25AT5/1050	1050	210
25AT5/375	375	75	25AT5/545	545	109	25AT5/750	750	150	25AT5/1500	1500	300

C.P. = Comprimento primitivo

SINCRONIZADORA DE POLIURETANO

PERFIL AT10 PASSO 10 mm

CORREIAS N°	C.P (mm)	N° DENTES	CORREIAS N°	C.P (mm)	N° DENTES	CORREIAS N°	C.P (mm)	N° DENTES	CORREIAS N°	C.P (mm)	N° DENTES
10AT10/500	500	50	10AT10/800	800	80	10AT10/1100	1100	110	10AT10/1400	1400	140
10AT10/530	530	53	10AT10/840	840	84	10AT10/1150	1150	115	10AT10/1420	1420	142
10AT10/560	560	56	10AT10/890	890	89	10AT10/1200	1200	120	10AT10/1480	1480	148
10AT10/600	600	60	10AT10/920	920	92	10AT10/1210	1210	121	10AT10/1500	1500	150
10AT10/610	610	61	10AT10/960	960	96	10AT10/1250	1250	125	10AT10/1600	1600	160
10AT10/660	660	66	10AT10/980	980	98	10AT10/1280	1280	128	10AT10/1700	1700	170
10AT10/700	700	70	10AT10/1010	1010	101	10AT10/1320	1320	132	10AT10/1800	1800	180
10AT10/730	730	73	10AT10/1050	1050	105	10AT10/1350	1350	135	10AT10/1860	1860	186
10AT10/780	780	78	10AT10/1080	1080	108	10AT10/1360	1360	136	10AT10/1940	1940	194
12AT10/500	500	50	12AT10/800	800	80	12AT10/1100	1100	110	12AT10/1400	1400	140
12AT10/530	530	53	12AT10/840	840	84	12AT10/1150	1150	115	12AT10/1420	1420	142
12AT10/560	560	56	12AT10/890	890	89	12AT10/1200	1200	120	12AT10/1480	1480	148
12AT10/600	600	60	12AT10/920	920	92	12AT10/1210	1210	121	12AT10/1500	1500	150
12AT10/610	610	61	12AT10/960	960	96	12AT10/1250	1250	125	12AT10/1600	1600	160
12AT10/660	660	66	12AT10/980	980	98	12AT10/1280	1280	128	12AT10/1700	1700	170
12AT10/700	700	70	12AT10/1010	1010	101	12AT10/1320	1320	132	12AT10/1800	1800	180
12AT10/730	730	73	12AT10/1050	1050	105	12AT10/1350	1350	135	12AT10/1860	1860	186
12AT10/780	780	78	12AT10/1080	1080	108	12AT10/1360	1360	136	12AT10/1940	1940	194
16AT10/500	500	50	16AT10/800	800	80	16AT10/1100	1100	110	16AT10/1400	1400	140
16AT10/530	530	53	16AT10/840	840	84	16AT10/1150	1150	115	16AT10/1420	1420	142
16AT10/560	560	56	16AT10/890	890	89	16AT10/1200	1200	120	16AT10/1480	1480	148
16AT10/600	600	60	16AT10/920	920	92	16AT10/1210	1210	121	16AT10/1500	1500	150
16AT10/610	610	61	16AT10/960	960	96	16AT10/1250	1250	125	16AT10/1600	1600	160
16AT10/660	660	66	16AT10/980	980	98	16AT10/1280	1280	128	16AT10/1700	1700	170
16AT10/700	700	70	16AT10/1010	1010	101	16AT10/1320	1320	132	16AT10/1800	1800	180
16AT10/730	730	73	16AT10/1050	1050	105	16AT10/1350	1350	135	16AT10/1860	1860	186
16AT10/780	780	78	16AT10/1080	1080	108	16AT10/1360	1360	136	16AT10/1940	1940	194

PERFIL AT10 CONTINUA PG 96

EXEMPLO:

Correia N°: 25AT5/455

25 = 25 mm Largura da Correia AT5 = Dimensão do Perfil 455 = 450 mm Comprimento Primitivo

Correia N°: 12AT10/1800

12 = 12 mm Largura da Correia AT10 = Dimensão do Perfil 1800 = 1800 mm Comprimento Primitivo

Contate um distribuidor Optibelt para informações de preço, disponibilidade de estoque e tamanhos adicionais.

ENTREGA RÁPIDA: Cada unidade Optibelt corta correias sincronizadoras de acordo com as especificações do cliente.



PERFIL AT10 PASSO 10 mm

SINCRONIZADORA DE POLIURETANO

C.P. = Comprimento Primitivo

CORREIAS N°	C.P (mm)	N° DENTES	CORREIAS N°	C.P (mm)	N° DENTES	CORREIAS N°	C.P (mm)	N° DENTES	CORREIAS N°	C.P (mm)	N° DENTES
20AT10/500	500	50	20AT10/800	800	80	20AT10/1100	1100	110	20AT10/1400	1400	140
20AT10/530	530	53	20AT10/840	840	84	20AT10/1150	1150	115	20AT10/1420	1420	142
20AT10/560	560	56	20AT10/890	890	89	20AT10/1200	1200	120	20AT10/1480	1480	148
20AT10/600	600	60	20AT10/920	920	92	20AT10/1210	1210	121	20AT10/1500	1500	150
20AT10/610	610	61	20AT10/960	960	96	20AT10/1250	1250	125	20AT10/1600	1600	160
20AT10/660	660	66	20AT10/980	980	98	20AT10/1280	1280	128	20AT10/1700	1700	170
20AT10/700	700	70	20AT10/1010	1010	101	20AT10/1320	1320	132	20AT10/1800	1800	180
20AT10/730	730	73	20AT10/1050	1050	105	20AT10/1350	1350	135	20AT10/1860	1860	186
20AT10/780	780	78	20AT10/1080	1080	108	20AT10/1360	1360	136	20AT10/1940	1940	194
25AT10/500	500	50	25AT10/800	800	80	25AT10/1100	1100	110	25AT10/1400	1400	140
25AT10/530	530	53	25AT10/840	840	84	25AT10/1150	1150	115	25AT10/1420	1420	142
25AT10/560	560	56	25AT10/890	890	89	25AT10/1200	1200	120	25AT10/1480	1480	148
25AT10/600	600	60	25AT10/920	920	92	25AT10/1210	1210	121	25AT10/1500	1500	150
25AT10/610	610	61	25AT10/960	960	96	25AT10/1250	1250	125	25AT10/1600	1600	160
25AT10/660	660	66	25AT10/980	980	98	25AT10/1280	1280	128	25AT10/1700	1700	170
25AT10/700	700	70	25AT10/1010	1010	101	25AT10/1320	1320	132	25AT10/1800	1800	180
25AT10/730	730	73	25AT10/1050	1050	105	25AT10/1350	1350	135	25AT10/1860	1860	186
25AT10/780	780	78	25AT10/1080	1080	108	25AT10/1360	1360	136	25AT10/1940	1940	194
32AT10/500	500	50	32AT10/800	800	80	32AT10/1100	1100	110	32AT10/1400	1400	140
32AT10/530	530	53	32AT10/840	840	84	32AT10/1150	1150	115	32AT10/1420	1420	142
32AT10/560	560	56	32AT10/890	890	89	32AT10/1200	1200	120	32AT10/1480	1480	148
32AT10/600	600	60	32AT10/920	920	92	32AT10/1210	1210	121	32AT10/1500	1500	150
32AT10/610	610	61	32AT10/960	960	96	32AT10/1250	1250	125	32AT10/1600	1600	160
32AT10/660	660	66	32AT10/980	980	98	32AT10/1280	1280	128	32AT10/1700	1700	170
32AT10/700	700	70	32AT10/1010	1010	101	32AT10/1320	1320	132	32AT10/1800	1800	180
32AT10/730	730	73	32AT10/1050	1050	105	32AT10/1350	1350	135	32AT10/1860	1860	186
32AT10/780	780	78	32AT10/1080	1080	108	32AT10/1360	1360	136	32AT10/1940	1940	194
50AT10/500	500	50	50AT10/800	800	80	50AT10/1100	1100	110	50AT10/1400	1400	140
50AT10/530	530	53	50AT10/840	840	84	50AT10/1150	1150	115	50AT10/1420	1420	142
50AT10/560	560	56	50AT10/890	890	89	50AT10/1200	1200	120	50AT10/1480	1480	148
50AT10/600	600	60	50AT10/920	920	92	50AT10/1210	1210	121	50AT10/1500	1500	150
50AT10/610	610	61	50AT10/960	960	96	50AT10/1250	1250	125	50AT10/1600	1600	160
50AT10/660	660	66	50AT10/980	980	98	50AT10/1280	1280	128	50AT10/1700	1700	170
50AT10/700	700	70	50AT10/1010	1010	101	50AT10/1320	1320	132	50AT10/1800	1800	180
50AT10/730	730	73	50AT10/1050	1050	105	50AT10/1350	1350	135	50AT10/1860	1860	186
50AT10/780	780	78	50AT10/1080	1080	108	50AT10/1360	1360	136	50AT10/1940	1940	194

Contate um distribuidor Optibelt para informações de preço, disponibilidade de estoque e tamanhos adicionais.

ENTREGA RÁPIDA: Cada unidade Optibelt corta correias sincronizadoras de acordo com as especificações do cliente.

EXEMPLO:

Correia N°: 25AT10/600

25 = 25 mm Largura da Correia AT10 = Dimensão do Perfil 600 = 600 mm Comprimento Primitivo

Correia N°: 32AT10/1280

32 = 32 mm Largura da Correia AT10 = Dimensão do Perfil 1280 = 1280 mm Comprimento Primitivo

PERFIL XL optibelt ALPHA TORQUE
CORDONEL EM AÇO CORREIAS SINCRONIZADORAS DE POLIURETANO



ALPHA TORQUE
ALPHA
SINCRONIZADORA

C.P. = Comprimento Primitivo

SINCRONIZADORA DE POLIURETANO

PERFIL XL PASSO 5,08 mm

CORREIAS Nº	C.P. (pol)/(mm)	Nº DENTES	CORREIAS Nº	C.P. (pol)/(mm)	Nº DENTES	CORREIAS Nº	C.P. (pol)/(mm)	Nº DENTES	CORREIAS Nº	C.P. (pol)/(mm)	Nº DENTES
K60XL025	6/152	30	K120XL025	12/304	60	K186XL025	18.6/472	93	K320XL025	32/812	160
K70XL025	7/177	35	K124XL025	12.4/314	62	K190XL025	19/482	95	K330XL025	33/838	165
K76XL025	7.6/193	38	K126XL025	12.6/320	63	K200XL025	20/508	100	K360XL025	36/914	180
K80XL025	8/203	40	K128XL025	12.8/325	64	K210XL025	21/533	105	K376XL025	37.6/955	188
K84XL025	8.4/213	42	K130XL025	13/330	65	K212XL025	21.2/538	106	K384XL025	38.4/975	192
K90XL025	9/228	45	K136XL025	13.6/345	68	K220XL025	22/558	110	K390XL025	39/990	195
K94XL025	9.4/238	47	K140XL025	14/355	70	K230XL025	23/584	115	K414XL025	41.4/1051	207
K96XL025	9.6/243	48	K150XL025	15/381	75	K240XL025	24/609	120	K460XL025	46/1168	230
K100XL025	10/254	50	K152XL025	15.2/386	76	K250XL025	25/635	125	K480XL025	48/1219	240
K102XL025	10.2/259	51	K154XL025	15.4/391	77	K254XL025	25.4/645	127	K512XL025	51.2/1300	256
K104XL025	10.4/264	52	K160XL025	16/406	80	K260XL025	26/660	130	K550XL025	55/1397	275
K106XL025	10.6/269	53	K166XL025	16.6/421	83	K270XL025	27/685	135	K564XL025	56.4/1432	282
K110XL025	11/279	55	K168XL025	16.8/426	84	K290XL025	29/736	145	K630XL025	63/1600	315
K114XL025	11.4/289	57	K170XL025	17/431	85	K300XL025	30/762	150	K670XL025	67/1701	335
K116XL025	11.6/294	58	K180XL025	18/457	90						

K60XL031	6/152	30	K120XL031	12/304	60	K186XL031	18.6/472	93	K320XL031	32/812	160
K70XL031	7/177	35	K124XL031	12.4/314	62	K190XL031	19/482	95	K330XL031	33/838	165
K76XL031	7.6/193	38	K126XL031	12.6/320	63	K200XL031	20/508	100	K360XL031	36/914	180
K80XL031	8/203	40	K128XL031	12.8/325	64	K210XL031	21/533	105	K376XL031	37.6/955	188
K84XL031	8.4/213	42	K130XL031	13/330	65	K212XL031	21.2/538	106	K384XL031	38.4/975	192
K90XL031	9/228	45	K136XL031	13.6/345	68	K220XL031	22/558	110	K390XL031	39/990	195
K94XL031	9.4/238	47	K140XL031	14/355	70	K230XL031	23/584	115	K414XL031	41.4/1051	207
K96XL031	9.6/243	48	K150XL031	15/381	75	K240XL031	24/609	120	K460XL031	46/1168	230
K100XL031	10/254	50	K152XL031	15.2/386	76	K250XL031	25/635	125	K480XL031	48/1219	240
K102XL031	10.2/259	51	K154XL031	15.4/391	77	K254XL031	25.4/645	127	K512XL031	51.2/1300	256
K104XL031	10.4/264	52	K160XL031	16/406	80	K260XL031	26/660	130	K550XL031	55/1397	275
K106XL031	10.6/269	53	K166XL031	16.6/421	83	K270XL031	27/685	135	K564XL031	56.4/1432	282
K110XL031	11/279	55	K168XL031	16.8/426	84	K290XL031	29/736	145	K630XL031	63/1600	315
K114XL031	11.4/289	57	K170XL031	17/431	85	K300XL031	30/762	150	K670XL031	67/1701	335
K116XL031	11.6/294	58	K180XL031	18/457	90						

K60XL037	6/152	30	K102XL037	10.2/259	51	K128XL037	12.8/325	64	K168XL037	16.8/426	84
K70XL037	7/177	35	K104XL037	10.4/264	52	K130XL037	13/330	65	K170XL037	17/431	85
K76XL037	7.6/193	38	K106XL037	10.6/269	53	K136XL037	13.6/345	68	K180XL037	18/457	90
K80XL037	8/203	40	K110XL037	11/279	55	K140XL037	14/355	70	K186XL037	18.6/472	93
K84XL037	8.4/213	42	K114XL037	11.4/289	57	K150XL037	15/381	75	K190XL037	19/482	95
K90XL037	9/228	45	K116XL037	11.6/294	58	K152XL037	15.2/386	76	K200XL037	20/508	100
K94XL037	9.4/238	47	K120XL037	12/304	60	K154XL037	15.4/391	77	K210XL037	21/533	105
K96XL037	9.6/243	48	K124XL037	12.4/314	62	K160XL037	16/406	80			
K100XL037	10/254	50	K126XL037	12.6/320	63	K166XL037	16.6/421	83			

PERFIL XL CONTINUA PG98

EXEMPLO:

Correia Nº: K128XL031 (K = Construção da Correia)
128 = 12.8 Pol Comprimento Primitivo XL = Dimensão do Perfil 025 = .25 Pol Largura da Correia
Correia Nº: K76XL037 (K = Construção da Correia)
76 = 7.6 Pol Comprimento Primitivo XL = Dimensão do Perfil 037 = .37 Pol Largura da Correia

Contate um distribuidor Optibelt para informações de preço, disponibilidade de estoque e tamanhos adicionais.

ENTREGA RÁPIDA: Cada unidade Optibelt corta correias sincronizadoras de acordo com as especificações do cliente.



PERFIL XL PASSO 5 mm

SINCRONIZADORA DE POLIURETANO

C.P. = Comprimento Primitivo

CORREAS N°	C.P (pol)/(mm)	N° DENTES	CORREAS N°	C.P (pol)/(mm)	N° DENTES	CORREAS N°	C.P (pol)/(mm)	N° DENTES	CORREAS N°	C.P (pol)/(mm)	N° DENTES
K212XL037	21.2/538	106	K260XL037	26/660	130	K360XL037	36/914	180	K480XL037	48/1219	240
K220XL037	22/558	110	K270XL037	27/685	135	K376XL037	37.6/955	188	K512XL037	51.2/1300	256
K230XL037	23/584	115	K290XL037	29/736	145	K384XL037	38.4/975	192	K550XL037	55/1397	275
K240XL037	24/609	120	K300XL037	30/762	150	K390XL037	39/990	195	K564XL037	56.4/1432	282
K250XL037	25/635	125	K320XL037	32/812	160	K414XL037	41.4/1051	207	K630XL037	63/1600	315
K254XL037	25.4/645	127	K330XL037	33/838	165	K460XL037	46/1168	230	K670XL037	67/1701	335
K60XL050	6/152	30	K120XL050	12/304	60	K186XL050	18.6/472	93	K320XL050	32/812	160
K70XL050	7/177	35	K124XL050	12.4/314	62	K190XL050	19/482	95	K330XL050	33/838	165
K76XL050	7.6/193	38	K126XL050	12.6/320	63	K200XL050	20/508	100	K360XL050	36/914	180
K80XL050	8/203	40	K128XL050	12.8/325	64	K210XL050	21/533	105	K376XL050	37.6/955	188
K84XL050	8.4/213	42	K130XL050	13/330	65	K212XL050	21.2/538	106	K384XL050	38.4/975	192
K90XL050	9/228	45	K136XL050	13.6/345	68	K220XL050	22/558	110	K390XL050	39/990	195
K94XL050	9.4/238	47	K140XL050	14/355	70	K230XL050	23/584	115	K414XL050	41.4/1051	207
K96XL050	9.6/243	48	K150XL050	15/381	75	K240XL050	24/609	120	K460XL050	46/1168	230
K100XL050	10/254	50	K152XL050	15.2/386	76	K250XL050	25/635	125	K480XL050	48/1219	240
K102XL050	10.2/259	51	K154XL050	15.4/391	77	K254XL050	25.4/645	127	K512XL050	51.2/1300	256
K104XL050	10.4/264	52	K160XL050	16/406	80	K260XL050	26/660	130	K550XL050	55/1397	275
K106XL050	10.6/269	53	K166XL050	16.6/421	83	K270XL050	27/685	135	K564XL050	56.4/1432	282
K110XL050	11/279	55	K168XL050	16.8/426	84	K290XL050	29/736	145	K630XL050	63/1600	315
K114XL050	11.4/289	57	K170XL050	17/431	85	K300XL050	30/762	150	K670XL050	67/1701	335
K116XL050	11.6/294	58	K180XL050	18/457	90						

CORTE EM LARGURAS PERSONALIZADAS

Caso precise de uma correia sincronizadora com uma largura especifica, a Optibelt tem a solução. Cada uma de nossas unidades podem cortar larguras personalizadas, conforme sua necessidade. Isto significa que não é necessário colocar um pedido para fabricação. Se temos disponível em estoque, será despachado de imediato

Contate um distribuidor Optibelt para informações de preço, disponibilidade de estoque e tamanhos adicionais.

ENTREGA RÁPIDA: Cada unidade Optibelt corta correias sincronizadoras de acordo com as especificações do cliente.

EXEMPLO:

Correia N°: K414XL037 (K = Construção da Correia)

414 = 41.4 Pol Comprimento Primitivo XL = Dimensão do Perfil 037 = .37 Largura da Correia

Correia N°: K390XL050 (K = Construção da Correia)

390 = 3.9 Pol Comprimento Primitivo XL = Dimensão do Perfil 050 = .5 Pol Largura da Correia



C.P. = Comprimento Primitivo

SINCRONIZADORA DE POLIURETANO

PERFIL L PASSO 9,5 mm

CORREIAS N°	C.P (pol)/(mm)	N° DENTES	CORREIAS N°	C.P (pol)/(mm)	N° DENTES	CORREIAS N°	C.P (pol)/(mm)	N° DENTES	CORREIAS N°	C.P (pol)/(mm)	N° DENTES
K124L050	12.4/314	33	K240L050	24/609	64	K345L050	34.5/876	92	K450L050	45/1143	120
K150L050	15/381	40	K255L050	25.5/647	68	K367L050	36.7/932	98	K480L050	48/1219	128
K165L050	16.5/419	44	K270L050	27/685	72	K375L050	37.5/952	100	K510L050	51/1295	136
K173L050	17.3/439	46	K285L050	28.5/723	76	K390L050	39/990	104	K525L050	52.5/1333	140
K187L050	18.7/474	50	K300L050	30/762	80	K420L050	42/1066	112	K540L050	54/1371	144
K210L050	21/533	56	K322L050	32.2/817	86	K427L050	42.7/1084	114	K600L050	60/1524	160
K225L050	22.5/571	60									
K124L075	12.4/314	33	K240L075	24/609	64	K345L075	34.5/876	92	K450L075	45/1143	120
K150L075	15/381	40	K255L075	25.5/647	68	K367L075	36.7/932	98	K480L075	48/1219	128
K165L075	16.5/419	44	K270L075	27/685	72	K375L075	37.5/952	100	K510L075	51/1295	136
K173L075	17.3/439	46	K285L075	28.5/723	76	K390L075	39/990	104	K525L075	52.5/1333	140
K187L075	18.7/474	50	K300L075	30/762	80	K420L075	42/1066	112	K540L075	54/1371	144
K210L075	21/533	56	K322L075	32.2/817	86	K427L075	42.7/1084	114	K600L075	60/1524	160
K225L075	22.5/571	60									
K124L100	12.4/314	33	K240L100	24/609	64	K345L100	34.5/876	92	K450L100	45/1143	120
K150L100	15/381	40	K255L100	25.5/647	68	K367L100	36.7/932	98	K480L100	48/1219	128
K165L100	16.5/419	44	K270L100	27/685	72	K375L100	37.5/952	100	K510L100	51/1295	136
K173L100	17.3/439	46	K285L100	28.5/723	76	K390L100	39/990	104	K525L100	52.5/1333	140
K187L100	18.7/474	50	K300L100	30/762	80	K420L100	42/1066	112	K540L100	54/1371	144
K210L100	21/533	56	K322L100	32.2/817	86	K427L100	42.7/1084	114	K600L100	60/1524	160
K225L100	22.5/571	60									
K124L150	12.4/314	33	K240L150	24/609	64	K345L150	34.5/876	92	K450L150	45/1143	120
K150L150	15/381	40	K255L150	25.5/647	68	K367L150	36.7/932	98	K480L150	48/1219	128
K165L150	16.5/419	44	K270L150	27/685	72	K375L150	37.5/952	100	K510L150	51/1295	136
K173L150	17.3/439	46	K285L150	28.5/723	76	K390L150	39/990	104	K525L150	52.5/1333	140
K187L150	18.7/474	50	K300L150	30/762	80	K420L150	42/1066	112	K540L150	54/1371	144
K210L150	21/533	56	K322L150	32.2/817	86	K427L150	42.7/1084	114	K600L150	60/1524	160
K225L150	22.5/571	60									

CORTE EM LARGURAS PERSONALIZADAS

Caso precise de uma correia sincronizadora com uma largura especifica, a Optibelt tem a solução. Cada uma de nossas unidades podem cortar larguras personalizadas, conforme sua necessidade. Isto significa que não é necessário colocar um pedido para fabricação. Se temos disponível em estoque, será despachado de imediato

EXEMPLO:

Correia N°: K510L075 (K = Construção da Correia)
510 = 5.1 pol Comprimento Primitivo L = SDimensão do Perfil 075 = .75 pol Largura da Correia
Correia N°: K165L150 (K = Construção da Correia)
165 = 16.5 pol Comprimento Primitivo L = Dimensão do Perfil 150 = 1.5 pol Largura da Correia

Contate um distribuidor Optibelt para informações de preço, disponibilidade de estoque e tamanhos adicionais.

ENTREGA RÁPIDA: Cada unidade Optibelt corta correias sincronizadoras de acordo com as especificações do cliente.



PERFIL DT5 PASSO 5 mm

SINCRONIZADORA DE POLIURETANO

C.P. = Comprimento Primitivo

CORREIAS N°	C.P (mm)	N° DENTES	CORREIAS N°	C.P (mm)	N° DENTES	CORREIAS N°	C.P (mm)	N° DENTES	CORREIAS N°	C.P (mm)	N° DENTES
6DT5/300	300	60	6DT5/480	480	96	6DT5/600	600	120	6DT5/815	815	163
6DT5/400	400	80	6DT5/500	500	100	6DT5/620	620	124	6DT5/900	900	180
6DT5/410	410	82	6DT5/515	515	103	6DT5/650	650	130	6DT5/940	940	188
6DT5/450	450	90	6DT5/550	550	110	6DT5/700	700	140	6DT5/1100	1100	220
6DT5/460	460	92	6DT5/590	590	118	6DT5/750	750	150			
8DT5/300	300	60	8DT5/480	480	96	8DT5/600	600	120	8DT5/815	815	163
8DT5/400	400	80	8DT5/500	500	100	8DT5/620	620	124	8DT5/900	900	180
8DT5/410	410	82	8DT5/515	515	103	8DT5/650	650	130	8DT5/940	940	188
8DT5/450	450	90	8DT5/550	550	110	8DT5/700	700	140	8DT5/1100	1100	220
8DT5/460	460	92	8DT5/590	590	118	8DT5/750	750	150			
10DT5/300	300	60	10DT5/480	480	96	10DT5/600	600	120	10DT5/815	815	163
10DT5/400	400	80	10DT5/500	500	100	10DT5/620	620	124	10DT5/900	900	180
10DT5/410	410	82	10DT5/515	515	103	10DT5/650	650	130	10DT5/940	940	188
10DT5/450	450	90	10DT5/550	550	110	10DT5/700	700	140	10DT5/1100	1100	220
10DT5/460	460	92	10DT5/590	590	118	10DT5/750	750	150			
12DT5/300	300	60	12DT5/480	480	96	12DT5/600	600	120	12DT5/815	815	163
12DT5/400	400	80	12DT5/500	500	100	12DT5/620	620	124	12DT5/900	900	180
12DT5/410	410	82	12DT5/515	515	103	12DT5/650	650	130	12DT5/940	940	188
12DT5/450	450	90	12DT5/550	550	110	12DT5/700	700	140	12DT5/1100	1100	220
12DT5/460	460	92	12DT5/590	590	118	12DT5/750	750	150			
16DT5/300	300	60	16DT5/480	480	96	16DT5/600	600	120	16DT5/815	815	163
16DT5/400	400	80	16DT5/500	500	100	16DT5/620	620	124	16DT5/900	900	180
16DT5/410	410	82	16DT5/515	515	103	16DT5/650	650	130	16DT5/940	940	188
16DT5/450	450	90	16DT5/550	550	110	16DT5/700	700	140	16DT5/1100	1100	220
16DT5/460	460	92	16DT5/590	590	118	16DT5/750	750	150			
20DT5/300	300	60	20DT5/480	480	96	20DT5/600	600	120	20DT5/815	815	163
20DT5/400	400	80	20DT5/500	500	100	20DT5/620	620	124	20DT5/900	900	180
20DT5/410	410	82	20DT5/515	515	103	20DT5/650	650	130	20DT5/940	940	188
20DT5/450	450	90	20DT5/550	550	110	20DT5/700	700	140	20DT5/1100	1100	220
20DT5/460	460	92	20DT5/590	590	118	20DT5/750	750	150			
25DT5/300	300	60	25DT5/480	480	96	25DT5/600	600	120	25DT5/815	815	163
25DT5/400	400	80	25DT5/500	500	100	25DT5/620	620	124	25DT5/900	900	180
25DT5/410	410	82	25DT5/515	515	103	25DT5/650	650	130	25DT5/940	940	188
25DT5/450	450	90	25DT5/550	550	110	25DT5/700	700	140	25DT5/1100	1100	220
25DT5/460	460	92	25DT5/590	590	118	25DT5/750	750	150			

Contate um distribuidor Optibelt para informações de preço, disponibilidade de estoque e tamanhos adicionais.

ENTREGA RÁPIDA: Cada unidade Optibelt corta correias sincronizadoras de acordo com as especificações do cliente.

EXEMPLO:

Correia N°: 10DT5/515AP (AP = Construção da Correia)

10 = 10 mm Largura da Correia DT5 = Dimensão do Perfil 515 = 515 mm Comprimento Primitivo

Correia N°: 20DT5/400AP (AP = Construção da Correia)

20 = 20 mm Largura da Correia DT5 = Dimensão do Perfil 400 = 400 mm Comprimento Primitivo



PERFIL DT5 PASSO 5 mm

SINCRONIZADORA DE POLIURETANO

C.P. = Comprimento Primitivo

CORREIAS N°	C.P (mm)	N° DENTES	CORREIAS N°	C.P (mm)	N° DENTES	CORREIAS N°	C.P (mm)	N° DENTES	CORREIAS N°	C.P (mm)	N° DENTES
32DT5/300	300	60	32DT5/480	480	96	32DT5/600	600	120	32DT5/815	815	163
32DT5/400	400	80	32DT5/500	500	100	32DT5/620	620	124	32DT5/900	900	180
32DT5/410	410	82	32DT5/515	515	103	32DT5/650	650	130	32DT5/940	940	188
32DT5/450	450	90	32DT5/550	550	110	32DT5/700	700	140	32DT5/1100	1100	220
32DT5/460	460	92	32DT5/590	590	118	32DT5/750	750	150			

PERFIL DT10 PASSO 10 mm

SINCRONIZADORA DE POLIURETANO

C.P. = Comprimento Primitivo

CORREIAS N°	C.P (mm)	N° DENTES	CORREIAS N°	C.P (mm)	N° DENTES	CORREIAS N°	C.P (mm)	N° DENTES	CORREIAS N°	C.P (mm)	N° DENTES
10DT10/600	600	60	10DT10/800	800	80	10DT10/1200	1200	120	10DT10/1500	1500	150
10DT10/630	630	63	10DT10/840	840	84	10DT10/1210	1210	121	10DT10/1600	1600	160
10DT10/660	660	66	10DT10/900	900	90	10DT10/1300	1300	130	10DT10/1610	1610	161
10DT10/700	700	70	10DT10/980	980	98	10DT10/1320	1320	132	10DT10/1700	1700	170
10DT10/750	750	75	10DT10/1000	1000	100	10DT10/1420	1420	142	10DT10/1880	1880	188
12DT10/600	600	60	12DT10/800	800	80	12DT10/1200	1200	120	12DT10/1500	1500	150
12DT10/630	630	63	12DT10/840	840	84	12DT10/1210	1210	121	12DT10/1600	1600	160
12DT10/660	660	66	12DT10/900	900	90	12DT10/1300	1300	130	12DT10/1610	1610	161
12DT10/700	700	70	12DT10/980	980	98	12DT10/1320	1320	132	12DT10/1700	1700	170
12DT10/750	750	75	12DT10/1000	1000	100	12DT10/1420	1420	142	12DT10/1880	1880	188
16DT10/600	600	60	16DT10/800	800	80	16DT10/1200	1200	120	16DT10/1500	1500	150
16DT10/630	630	63	16DT10/840	840	84	16DT10/1210	1210	121	16DT10/1600	1600	160
16DT10/660	660	66	16DT10/900	900	90	16DT10/1300	1300	130	16DT10/1610	1610	161
16DT10/700	700	70	16DT10/980	980	98	16DT10/1320	1320	132	16DT10/1700	1700	170
16DT10/750	750	75	16DT10/1000	1000	100	16DT10/1420	1420	142	16DT10/1880	1880	188
20DT10/600	600	60	20DT10/800	800	80	20DT10/1200	1200	120	20DT10/1500	1500	150
20DT10/630	630	63	20DT10/840	840	84	20DT10/1210	1210	121	20DT10/1600	1600	160
20DT10/660	660	66	20DT10/900	900	90	20DT10/1300	1300	130	20DT10/1610	1610	161
20DT10/700	700	70	20DT10/980	980	98	20DT10/1320	1320	132	20DT10/1700	1700	170
20DT10/750	750	75	20DT10/1000	1000	100	20DT10/1420	1420	142	20DT10/1880	1880	188
25DT10/600	600	60	25DT10/800	800	80	25DT10/1200	1200	120	25DT10/1500	1500	150
25DT10/630	630	63	25DT10/840	840	84	25DT10/1210	1210	121	25DT10/1600	1600	160
25DT10/660	660	66	25DT10/900	900	90	25DT10/1300	1300	130	25DT10/1610	1610	161
25DT10/700	700	70	25DT10/980	980	98	25DT10/1320	1320	132	25DT10/1700	1700	170
25DT10/750	750	75	25DT10/1000	1000	100	25DT10/1420	1420	142	25DT10/1880	1880	188

EXEMPLO:

Correia N°: 12DT10/1210AP (AP = Construção da Correia)
12 = 12 mm Largura da Correia DT10 = Dimensão do Perfil 1210 = 1210 mm Comprimento Primitivo
Correia N°: 20DT10/1600AP (AP = Construção da Correia)
20 = 20 mm Largura da Correia DT10 = Dimensão do Perfil 1600 = 1600 mm Comprimento Primitivo

Contate um distribuidor Optibelt para informações de preço, disponibilidade de estoque e tamanhos adicionais.

ENTREGA RÁPIDA: Cada unidade Optibelt corta correias sincronizadoras de acordo com as especificações do cliente.



C.P. = Comprimento Primitivo

SINCRONIZADORA DE POLIURETANO

PERFIL DT10 PASSO 10 mm

CORREIAS N°	C.P (mm)	N° DENTES	CORREIAS N°	C.P (mm)	N° DENTES	CORREIAS N°	C.P (mm)	N° DENTES	CORREIAS N°	C.P (mm)	N° DENTES
32DT10/600	600	60	32DT10/800	800	80	32DT10/1200	1200	120	32DT10/1500	1500	150
32DT10/630	630	63	32DT10/840	840	84	32DT10/1210	1210	121	32DT10/1600	1600	160
32DT10/660	660	66	32DT10/900	900	90	32DT10/1300	1300	130	32DT10/1610	1610	161
32DT10/700	700	70	32DT10/980	980	98	32DT10/1320	1320	132	32DT10/1700	1700	170
32DT10/750	750	75	32DT10/1000	1000	100	32DT10/1420	1420	142	32DT10/1880	1880	188
50DT10/600	600	60	50DT10/800	800	80	50DT10/1200	1200	120	50DT10/1500	1500	150
50DT10/630	630	63	50DT10/840	840	84	50DT10/1210	1210	121	50DT10/1600	1600	160
50DT10/660	660	66	50DT10/900	900	90	50DT10/1300	1300	130	50DT10/1610	1610	161
50DT10/700	700	70	50DT10/980	980	98	50DT10/1320	1320	132	50DT10/1700	1700	170
50DT10/750	750	75	50DT10/1000	1000	100	50DT10/1420	1420	142	50DT10/1880	1880	188

Contate um distribuidor Optibelt para informações de preço, disponibilidade de estoque e tamanhos adicionais.

ENTREGA RÁPIDA: Cada unidade Optibelt corta correias sincronizadoras de acordo com as especificações do cliente.

EXEMPLO:

Correia N°: 32DT10/900AP (AP = Construção da Correia)

32 = 32 mm Largura da Correia DT10 = Dimensão do Perfil 900 = 900 mm Comprimento Primitivo

Correia N°: 50DT10/1610AP (AP = Construção da Correia)

50 = 50 mm Largura da Correia DT10 = Dimensão do Perfil 1610 = 1610 mm Comprimento Primitivo



PERFIL T5 PASSO 5 mm

SINCRONIZADORA DE POLIURETANO

C.P. = Comprimento Primitivo

CORREIAS Nº	C.P (mm)	Nº DENTES	CORREIAS Nº	C.P (mm)	Nº DENTES	CORREIAS Nº	C.P (mm)	Nº DENTES	CORREIAS Nº	C.P (mm)	Nº DENTES
T5/1500AFX	1500	300	T5/2400AFX	2400	480	T5/3600AFX	3600	720	T5/5400AFX	5400	1080
T5/1600AFX	1600	320	T5/2500AFX	2500	500	T5/3800AFX	3800	760	T5/5600AFX	5600	1120
T5/1700AFX	1700	340	T5/2600AFX	2600	520	T5/4000AFX	4000	800	T5/5800AFX	5800	1160
T5/1800AFX	1800	360	T5/2700AFX	2700	540	T5/4200AFX	4200	840	T5/6000AFX	6000	1200
T5/1900AFX	1900	380	T5/2800AFX	2800	560	T5/4400AFX	4400	880	T5/6200AFX	6200	1240
T5/2000AFX	2000	400	T5/2900AFX	2900	580	T5/4600AFX	4600	920	T5/6400AFX	6400	1280
T5/2100AFX	2100	420	T5/3000AFX	3000	600	T5/4800AFX	4800	960	T5/6600AFX	6600	1320
T5/2200AFX	2200	440	T5/3200AFX	3200	640	T5/5000AFX	5000	1000	T5/6800AFX	6800	1360
T5/2300AFX	2300	460	T5/3400AFX	3400	680	T5/5200AFX	5200	1040	T5/7000AFX	7000	1400

PERFIL T10 PASSO 10 mm

SINCRONIZADORA DE POLIURETANO

C.P. = Comprimento Primitivo

CORREIAS Nº	C.P (mm)	Nº DENTES	CORREIAS Nº	C.P (mm)	Nº DENTES	CORREIAS Nº	C.P (mm)	Nº DENTES	CORREIAS Nº	C.P (mm)	Nº DENTES
T10/1500AFX	1500	300	T10/2400AFX	2400	480	T10/3600AFX	3600	720	T10/5400AFX	5400	1080
T10/1600AFX	1600	320	T10/2500AFX	2500	500	T10/3800AFX	3800	760	T10/5600AFX	5600	1120
T10/1700AFX	1700	340	T10/2600AFX	2600	520	T10/4000AFX	4000	800	T10/5800AFX	5800	1160
T10/1800AFX	1800	360	T10/2700AFX	2700	540	T10/4200AFX	4200	840	T10/6000AFX	6000	1200
T10/1900AFX	1900	380	T10/2800AFX	2800	560	T10/4400AFX	4400	880	T10/6200AFX	6200	1240
T10/2000AFX	2000	400	T10/2900AFX	2900	580	T10/4600AFX	4600	920	T10/6400AFX	6400	1280
T10/2100AFX	2100	420	T10/3000AFX	3000	600	T10/4800AFX	4800	960	T10/6600AFX	6600	1320
T10/2200AFX	2200	440	T10/3200AFX	3200	640	T10/5000AFX	5000	1000	T10/6800AFX	6800	1360
T10/2300AFX	2300	460	T10/3400AFX	3400	680	T10/5200AFX	5200	1040	T10/7000AFX	7000	1400

PERFIL T20 PASSO 20 mm

SINCRONIZADORA DE POLIURETANO

C.P. = Comprimento Primitivo

CORREIAS Nº	C.P (mm)	Nº DENTES	CORREIAS Nº	C.P (mm)	Nº DENTES	CORREIAS Nº	C.P (mm)	Nº DENTES	CORREIAS Nº	C.P (mm)	Nº DENTES
T20/1500AFX	1500	300	T20/2400AFX	2400	480	T20/3600AFX	3600	720	T20/5400AFX	5400	1080
T20/1600AFX	1600	320	T20/2500AFX	2500	500	T20/3800AFX	3800	760	T20/5600AFX	5600	1120
T20/1700AFX	1700	340	T20/2600AFX	2600	520	T20/4000AFX	4000	800	T20/5800AFX	5800	1160
T20/1800AFX	1800	360	T20/2700AFX	2700	540	T20/4200AFX	4200	840	T20/6000AFX	6000	1200
T20/1900AFX	1900	380	T20/2800AFX	2800	560	T20/4400AFX	4400	880	T20/6200AFX	6200	1240
T20/2000AFX	2000	400	T20/2900AFX	2900	580	T20/4600AFX	4600	920	T20/6400AFX	6400	1280
T20/2100AFX	2100	420	T20/3000AFX	3000	600	T20/4800AFX	4800	960	T20/6600AFX	6600	1320
T20/2200AFX	2200	440	T20/3200AFX	3200	640	T20/5000AFX	5000	1000	T20/6800AFX	6800	1360
T20/2300AFX	2300	460	T20/3400AFX	3400	680	T20/5200AFX	5200	1040	T20/7000AFX	7000	1400

PEDIDO DA ALPHAFLEX: Devido a sua natureza especial e as varias opções de customizaçãodisponíveis (Tecido PAZ e Perfis DT),entre em contato com um distribuidor para informações sobre pedido. As larguras padrões para cada perfil são: 16, 25, 32, 50, 75 e 100 mm. Perfis DT5, DT10 e DT20 também estão disponíveis. ALPHAFLEX não é um produto de estoque.

CUSTOMIZAÇÃO DO PRODUTO :

- Tecido PAZ
- Perfis DT5,DT10 E DT20
- Larguras
- Suportes/Emendas

Customizações adicionais disponíveis.

TAMANHOS E PEDIDOS :

Perfil /Comprimento Min / Comprimento Max

- T5 / 1,500 mm / 24,000 mm
- T10 / 1,500 mm / 24,000 mm
- T20 / 1,500 mm / 24,000 mm

Entre em contato para mais detalhes.

LARGURAS PADRÕES:

16, 25, 32, 50, 75 e 100 mm



PERFIL AT5 PASSO 5 mm

SINCRONIZADORA DE POLIURETANO

C.P. = Comprimento Primitivo

CORREIA Nº	C.P (mm)	Nº DENTES	CORREIAS Nº	C.P (mm)	Nº DENTES	CORREIAS Nº	C.P (mm)	Nº DENTES	CORREIAS Nº	C.P (mm)	Nº DENTES
AT5/1500AFX	1500	300	AT5/2400AFX	2400	480	AT5/3600AFX	3600	720	AT5/5400AFX	5400	1080
AT5/1600AFX	1600	320	AT5/2500AFX	2500	500	AT5/3800AFX	3800	760	AT5/5600AFX	5600	1120
AT5/1700AFX	1700	340	AT5/2600AFX	2600	520	AT5/4000AFX	4000	800	AT5/5800AFX	5800	1160
AT5/1800AFX	1800	360	AT5/2700AFX	2700	540	AT5/4200AFX	4200	840	AT5/6000AFX	6000	1200
AT5/1900AFX	1900	380	AT5/2800AFX	2800	560	AT5/4400AFX	4400	880	AT5/6200AFX	6200	1240
AT5/2000AFX	2000	400	AT5/2900AFX	2900	580	AT5/4600AFX	4600	920	AT5/6400AFX	6400	1280
AT5/2100AFX	2100	420	AT5/3000AFX	3000	600	AT5/4800AFX	4800	960	AT5/6600AFX	6600	1320
AT5/2200AFX	2200	440	AT5/3200AFX	3200	640	AT5/5000AFX	5000	1000	AT5/6800AFX	6800	1360
AT5/2300AFX	2300	460	AT5/3400AFX	3400	680	AT5/5200AFX	5200	1040	AT5/7000AFX	7000	1400

PERFIL AT10 PASSO 10 mm

SINCRONIZADORA DE POLIURETANO

C.P. = Comprimento Primitivo

CORREIA Nº	C.P (mm)	Nº DENTES	CORREIAS Nº	C.P (mm)	Nº DENTES	CORREIAS Nº	C.P (mm)	Nº DENTES	CORREIAS Nº	C.P (mm)	Nº DENTES
AT10/1500AFX	1500	300	AT10/2400AFX	2400	480	AT10/3600AFX	3600	720	AT10/5400AFX	5400	1080
AT10/1600AFX	1600	320	AT10/2500AFX	2500	500	AT10/3800AFX	3800	760	AT10/5600AFX	5600	1120
AT10/1700AFX	1700	340	AT10/2600AFX	2600	520	AT10/4000AFX	4000	800	AT10/5800AFX	5800	1160
AT10/1800AFX	1800	360	AT10/2700AFX	2700	540	AT10/4200AFX	4200	840	AT10/6000AFX	6000	1200
AT10/1900AFX	1900	380	AT10/2800AFX	2800	560	AT10/4400AFX	4400	880	AT10/6200AFX	6200	1240
AT10/2000AFX	2000	400	AT10/2900AFX	2900	580	AT10/4600AFX	4600	920	AT10/6400AFX	6400	1280
AT10/2100AFX	2100	420	AT10/3000AFX	3000	600	AT10/4800AFX	4800	960	AT10/6600AFX	6600	1320
AT10/2200AFX	2200	440	AT10/3200AFX	3200	640	AT10/5000AFX	5000	1000	AT10/6800AFX	6800	1360
AT10/2300AFX	2300	460	AT10/3400AFX	3400	680	AT10/5200AFX	5200	1040	AT10/7000AFX	7000	1400

PERFIL AT20 PASSO 20 mm

SINCRONIZADORA DE POLIURETANO

C.P. = Comprimento Primitivo

CORREIA Nº	C.P (mm)	Nº DENTES	CORREIAS Nº	C.P (mm)	Nº DENTES	CORREIAS Nº	C.P (mm)	Nº DENTES	CORREIAS Nº	C.P (mm)	Nº DENTES
AT20/1500AFX	1500	300	AT20/2400AFX	2400	480	AT20/3600AFX	3600	720	AT20/5400AFX	5400	1080
AT20/1600AFX	1600	320	AT20/2500AFX	2500	500	AT20/3800AFX	3800	760	AT20/5600AFX	5600	1120
AT20/1700AFX	1700	340	AT20/2600AFX	2600	520	AT20/4000AFX	4000	800	AT20/5800AFX	5800	1160
AT20/1800AFX	1800	360	AT20/2700AFX	2700	540	AT20/4200AFX	4200	840	AT20/6000AFX	6000	1200
AT20/1900AFX	1900	380	AT20/2800AFX	2800	560	AT20/4400AFX	4400	880	AT20/6200AFX	6200	1240
AT20/2000AFX	2000	400	AT20/2900AFX	2900	580	AT20/4600AFX	4600	920	AT20/6400AFX	6400	1280
AT20/2100AFX	2100	420	AT20/3000AFX	3000	600	AT20/4800AFX	4800	960	AT20/6600AFX	6600	1320
AT20/2200AFX	2200	440	AT20/3200AFX	3200	640	AT20/5000AFX	5000	1000	AT20/6800AFX	6800	1360
AT20/2300AFX	2300	460	AT20/3400AFX	3400	680	AT20/5200AFX	5200	1040	AT20/7000AFX	7000	1400

PEDIDO DA ALPHAFLEX: Devido a sua natureza especial e as varias opções de customização disponíveis (Tecido PAZ e Perfis DT), entre em contato com um distribuidor para informações sobre o pedido. As larguras padrões para cada perfil são: 16, 25, 32, 50, 75 e 100 mm. Perfis AT5D, AT10D e AT20D também estão disponíveis. ALPHAFLEX não é um produto de estoque.

LARGURAS PADRÕES:

16, 25, 32, 50, 75 e 100 mm.

TAMANHOS E PEDIDOS

Perfil / Comprimento Min / Comprimento Max

- AT5 / 1,500 mm / 24,000 mm
- AT10 / 1,500 mm / 24,000 mm
- AT20 / 1,500 mm / 24,000 mm

Entre em contato para mais detalhes

CUSTOMIZAÇÃO DO PRODUTO:

- Tecido PAZ
- Perfis DT5, DT10, DT20
- Larguras
- Suportes/Emendas

Customizações adicionais disponíveis.



PERFIL 5M PASSO 5 mm

SINCRONIZADORA DE POLIURETANO

C.P. = Comprimento Primitivo

CORREIAS Nº	C.P (mm)	Nº DENTES	CORREIAS Nº	C.P (mm)	Nº DENTES	CORREIAS Nº	C.P (mm)	Nº DENTES	CORREIAS Nº	C.P (mm)	Nº DENTES
5M/1500AFX	1500	300	5M/2400AFX	2400	480	5M/3600AFX	3600	720	5M/5400AFX	5400	1080
5M/1600AFX	1600	320	5M/2500AFX	2500	500	5M/3800AFX	3800	760	5M/5600AFX	5600	1120
5M/1700AFX	1700	340	5M/2600AFX	2600	520	5M/4000AFX	4000	800	5M/5800AFX	5800	1160
5M/1800AFX	1800	360	5M/2700AFX	2700	540	5M/4200AFX	4200	840	5M/6000AFX	6000	1200
5M/1900AFX	1900	380	5M/2800AFX	2800	560	5M/4400AFX	4400	880	5M/6200AFX	6200	1240
5M/2000AFX	2000	400	5M/2900AFX	2900	580	5M/4600AFX	4600	920	5M/6400AFX	6400	1280
5M/2100AFX	2100	420	5M/3000AFX	3000	600	5M/4800AFX	4800	960	5M/6600AFX	6600	1320
5M/2200AFX	2200	440	5M/3200AFX	3200	640	5M/5000AFX	5000	1000	5M/6800AFX	6800	1360
5M/2300AFX	2300	460	5M/3400AFX	3400	680	5M/5200AFX	5200	1040	5M/7000AFX	7000	1400

LARGURAS PADRÕES: 15, 25, 50, 75 e 100 mm

PERFIL 8M PASSO 8 mm

SINCRONIZADORA DE POLIURETANO

C.P. = Comprimento Primitivo

CORREIAS Nº	C.P (mm)	Nº DENTES	CORREIAS Nº	C.P (mm)	Nº DENTES	CORREIAS Nº	C.P (mm)	Nº DENTES	CORREIAS Nº	C.P (mm)	Nº DENTES
8M/1504AFX	1504	188	8M/2400AFX	2400	300	8M/3600AFX	3600	450	8M/5400AFX	5400	675
8M/1600AFX	1600	200	8M/2504AFX	2504	313	8M/3800AFX	3800	475	8M/5600AFX	5600	700
8M/1704AFX	1704	213	8M/2600AFX	2600	325	8M/4000AFX	4000	500	8M/5800AFX	5800	725
8M/1800AFX	1800	225	8M/2704AFX	2700	338	8M/4200AFX	4200	525	8M/6000AFX	6000	750
8M/1904AFX	1904	238	8M/2800AFX	2800	350	8M/4400AFX	4400	550	8M/6200AFX	6200	775
8M/2000AFX	2000	250	8M/2904AFX	2904	363	8M/4600AFX	4600	575	8M/6400AFX	6400	800
8M/2104AFX	2104	263	8M/3000AFX	3000	375	8M/4800AFX	4800	600	8M/6600AFX	6600	825
8M/2200AFX	2200	275	8M/3200AFX	3200	400	8M/5000AFX	5000	625	8M/6800AFX	6800	850
8M/2304AFX	2304	288	8M/3400AFX	3400	425	8M/5200AFX	5200	650	8M/7000AFX	7000	875

LARGURAS PADRÕES: 20, 25, 30, 50, 85 e 100 mm

EXEMPLO:

Correia Nº: 25/5M2600AFX (AFX = Construção da Correia) 25 = 25 mm Largura da Correia 5M = Dimensão do Perfil 2600 = 2600 mm Comprimento Primitivo
 Correia Nº: 50/8M1704AFX (AFX = Construção da Correia) 50 = 50 mm Largura da Correia 8M = Dimensão do Perfil 1704 = 1704 mm Comprimento Primitivo

OPÇÕES DE CUSTOMIZAÇÃO

As unidades de fabricação OPTIBELT podem produzir correias de poliuretano customizadas. Escolha entre as centenas de opções padrões ou podemos fabricar a correia que atende as suas especificações técnicas. Contate um distribuidor para maiores informações.

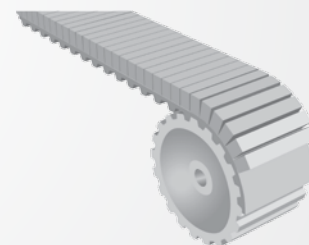
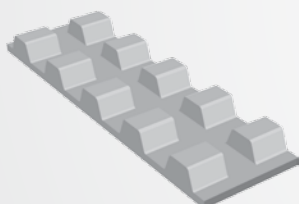

Precisa de ajuda?

Contate o serviço ao cliente OPTIBELT.
 Nossos funcionários estão aqui para ajudá-los.
 TEL (19) 3116-0500
 E-MAIL: optibelt@optibelt.com

TAMANHOS E PEDIDOS

Perfil / Comprimento Min / Comprimento Max
 • 5M / 1,500 mm / 24,000 mm
 • 8M / 1,500 mm / 24,000 mm
 Entre em contato para mais detalhes.

CUSTOMIZAÇÃO DO PRODUTO:

- Tecido PAZ
 - Perfis D8M e D14M
 - Larguras
 - Suportes/Emendas
- Customizações adicionais disponíveis.



PERFIL 14M PASSO 14 mm

SINCRONIZADORA DE POLIURETANO

C.P. = Comprimento Primitivo

CORREIAS N°	C.P (mm)	N° DENTES	CORREIAS N°	C.P (mm)	N° DENTES	CORREIAS N°	C.P (mm)	N° DENTES	CORREIAS N°	C.P (mm)	N° DENTES
14M/1512AFX	1512	108	14M/2898AFX	2898	207	14M/4298AFX	4298	307	14M/5698AFX	5698	407
14M/1596AFX	1596	114	14M/2996AFX	2996	214	14M/4396AFX	4396	314	14M/5796AFX	5796	414
14M/1696AFX	1694	121	14M/3094AFX	3094	221	14M/4494AFX	4494	321	14M/5894AFX	5894	421
14M/1750AFX	1750	125	14M/3150AFX	3150	225	14M/4550AFX	4550	325	14M/5950AFX	5950	425
14M/1806AFX	1806	129	14M/3206AFX	3206	229	14M/4606AFX	4606	329	14M/6006AFX	6006	429
14M/1904AFX	1904	136	14M/3304AFX	3304	236	14M/4704AFX	4704	336	14M/6104AFX	6104	436
14M/2002AFX	2002	143	14M/3402AFX	3402	243	14M/4802AFX	4802	343	14M/6202AFX	6202	443
14M/2100AFX	2100	150	14M/3500AFX	3500	250	14M/4900AFX	4900	350	14M/6300AFX	6300	450
14M/2198AFX	2198	157	14M/3598AFX	3598	257	14M/4998AFX	4998	357	14M/6398AFX	6398	457
14M/2296AFX	2296	164	14M/3696AFX	3696	264	14M/5096AFX	5096	364	14M/6496AFX	6496	464
14M/2394AFX	2394	171	14M/3794AFX	3794	271	14M/5194AFX	5194	371	14M/6594AFX	6594	471
14M/2450AFX	2450	175	14M/3850AFX	3850	275	14M/5250AFX	5250	375	14M/6650AFX	6650	475
14M/2506AFX	2506	179	14M/3906AFX	3906	279	14M/5306AFX	5306	379	14M/6706AFX	6706	479
14M/2604AFX	2604	186	14M/4004AFX	4004	286	14M/5404AFX	5404	386	14M/6804AFX	6804	486
14M/2702AFX	2702	193	14M/4102AFX	4102	293	14M/5502AFX	5502	393	14M/6902AFX	6902	493
14M/2800AFX	2800	200	14M/4200AFX	4200	300	14M/5600AFX	5600	400	14M/7000AFX	7000	500

LARGURAS PADRÕES: 25, 40, 55, 85, 100 mm

EXEMPLO:

Correia N°: 85/14M4494AFX (AFX = Construção da Correia)
85 = 85 mm Largura da Correia 14M = Dimensão do Perfil 4949 = 4949 mm Comprimento Primitivo

Correia N°: 50/14M2198AFX (AFX = Construção da Correia)
50 = 50 mm Largura da Correia 14M = Dimensão do Perfil 2198 = 2198 mm Comprimento Primitivo

OPÇÕES DE CUSTOMIZAÇÃO : ACABAMENTOS MECÂNICOS

As unidades de fabricação OPTIBELT, podem produzir correias de poliuretano customizadas, adequadas as necessidades de nossos clientes. Isso inclui:

- Face superior da correia
- Largura da correia
- Canais usinados da parte superior e inferior
- Remoção de dentes individuais
- Correias com dentes moldadas furadas
- Revestimentos separados
- Canais fresados na parte superior/revestimento
- Opções de ganchos disponíveis.

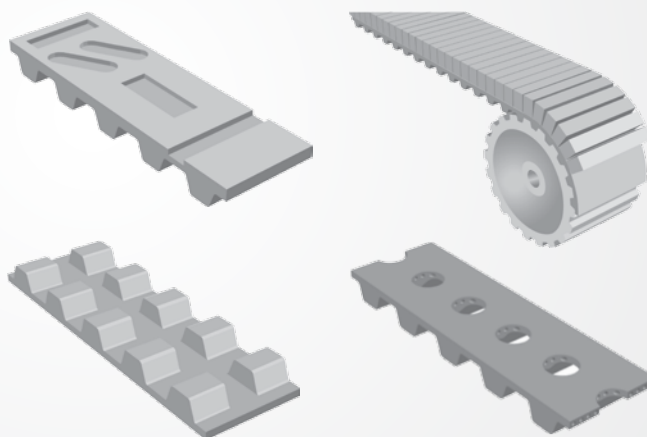

Opções adicionais disponíveis. Contate um distribuidor OPTIBELT para maiores informações

TAMANHOS E PEDIDOS

Perfis / Comprimento Min / Comprimento Max

- 5M / 1,500 mm / 24,000 mm
- 8M / 1,500 mm / 24,000 mm

Entre em contato para mais detalhes.

CUSTOMIZAÇÃO DE PRODUTO:

- Tecido PAZ
 - Perfis D8M e D14M
 - Larguras
 - Suportes/Emendas
- Customização adicional disponível.

Precisa de ajuda?

Contate o serviço ao cliente OPTIBELT. Nossos funcionários estão aqui para ajudá-los.
TEL (19) 3116-0500
E-MAIL: optibeltbrasil@optibelt.com



ALPHA LINEAR
POLIURETANO

SINCRONIZADORA DE POLIURETANO

PERFIL XLPASSO5 mm

AÇO	ARAMIDA	CORDONEL	
PERFIL LARGURA - CORDONEL	PERFIL LARGURA - CORDONEL	PASSO (pol)/(mm)	LARGURA (pol)/(mm)
XL025-ST	XL025-AR	.200/5,08	.250/6,3
XL031-ST	XL031-AR	.200/5,08	.313/8
XL037-ST	XL037-AR	.200/5,08	.375/9,5

AÇO	ARAMIDA	CORDONEL	
PERFIL LARGURA - CORDONEL	PERFIL LARGURA - CORDONEL	PASSO (pol)/(mm)	LARGURA (pol)/(mm)
XL050-ST	XL050-AR	.200/5,08	.500/12,7
XL075-ST	XL075-AR	.200/5,08	.750/19
XL100-ST	XL100-AR	.200/5,08	1/25,4

PERFILL PASSO9,5 mm

L037-ST	L037-AR	.375/9,5	.375/9,5
L050-ST	L050-AR	.375/9,5	.500/12,7
L075-ST	L075-AR	.375/9,5	.750/19

L100-ST	L100-AR	.375/9,5	1/25,4
L150-ST	L150-AR	.375/9,5	1.5/38
L200-ST	L200-AR	.375/9,5	2/51

PERFIL H PASSO2,7 mm

H050-ST	H050-AR	.500/12,7	.500/12,7
H075-ST	H075-AR	.500/12,7	.750/19
H100-ST	H100-AR	.500/12,7	1/25,4
H150-ST	H150-AR	.500/12,7	1.5/38

L100-ST	L100-AR	.375/9,5	1/25,4
L150-ST	L150-AR	.375/9,5	1.5/38
L200-ST	L200-AR	.375/9,5	2/51

PERFIL XH2 mm

XH100-ST	XH100-AR	.875/22,2	1/25,4
XH200-ST	XH200-AR	.875/22,2	2/51

XH300-ST	XH300-AR	.875/22,2	3/76
XH500-ST	XH500-AR	.875/22,2	5/127

ST = Cordonel em aço AR = Cordonel em aramida

SINCRONIZADORA DE POLIURETANO

PERFIL 5M PASSO 5 mm

AÇO	ARAMIDA	CORDONEL	
PERFIL LARGURA - CORDONEL	PERFIL LARGURA - CORDONEL	PASSO (mm)	LARGURA (mm)
5M10-ST	5M10-AR	5	10
5M15-ST	5M15-AR	5	15

AÇO	ARAMIDA	CORDONEL	
PERFIL LARGURA - CORDONEL	PERFIL LARGURA - CORDONEL	PASSO (mm)	LARGURA (mm)
5M25-ST	5M25-AR	5	25
5M50-ST	5M50-AR	5	50

PERFIL 8M PASSO 8 mm

8M20-ST	8M20-AR	8	20
8M25-ST	8M25-AR	8	25
8M30-ST	8M30-AR	8	30

8M50-ST	8M50-AR	8	50
8M85-ST	8M85-AR	8	85

PERFIL 14M PASSO 14 mm

14M25-ST	14M25-AR	14	25
14M40-ST	14M40-AR	14	40

14M55-ST	14M55-AR	14	55
14M85-ST	14M85-AR	14	85

ST = Cordonel em aço AR = Cordonel em aramida

EXEMPLO:

Correia N°: L100-ST

L = Dimensão do Perfil 100 = 1 pol Largura da Correia ST = Cordonel em aço

Correia N°: 5M15-AR

5M = Dimensão do Perfil 15 = 15 mm Largura da Correia AR = Cordonel em aramida

Precisa de ajuda?

Contate o serviço ao cliente OPTIBELT.
Nossos funcionários estão aqui para ajudá-los.
TEL (19) 3116-0500
E-MAIL: optibeltbrasil@optibelt.com

CUSTOMIZAÇÃO DO PRODUTO:

- Emendas
- Largura das correias
- Suportes

Customização adicional disponível.

COMPRIMENTO DO ROLO PADRÃO:

164 FT. / 50 M

EMENDAS:

Correias planas podem ser emendadas.
Entre em contato com um distribuidor Optibelt para mais informações.



PERFIL T5 PASSO 5 mm

SINCRONIZADORA DE POLIURETANO

AÇO		ARAMIDA		CORDONEL	
PERFIL	LARGURA - CORDONEL	PERFIL	LARGURA - CORDONEL	PASSO (mm)	LARGURA (mm)
6T5-ST		6T5-AR		5	6
8T5-ST		8T5-AR		5	8
10T5-ST		10T5-AR		5	10
12T5-ST		12T5-AR		5	12
16T5-ST		16T5-AR		5	16

AÇO		ARAMIDA		CORDONEL	
PERFIL	LARGURA - CORDONEL	PERFIL	LARGURA - CORDONEL	PASSO (mm)	LARGURA (mm)
20T5-ST		20T5-AR		5	20
25T5-ST		25T5-AR		5	25
32T5-ST		32T5-AR		5	32
50T5-ST		50T5-AR		5	50

PERFIL T10 PASSO 10 mm

10T10-ST		10T10-AR		10	10
12T10-ST		12T10-AR		10	12
16T10-ST		16T10-AR		10	16
20T10-ST		20T10-AR		10	20
25T10-ST		25T10-AR		10	25

32T10-ST		32T10-AR		10	32
40T10-ST		40T10-AR		10	40
50T10-ST		50T10-AR		10	50
75T10-ST		75T10-AR		10	75
100T10-ST		100T10-AR		10	100

PERFIL T20 PASSO 20 mm

25T20-ST		25T20-AR		20	25
32T20-ST		32T20-AR		20	32
50T20-ST		50T20-AR		20	50

75T20-ST		75T20-AR		20	75
100T20-ST		100T20-AR		20	100

ST = Cordonel em aço AR = Cordonel em aramida

PERFIL AT5 PASSO 5 mm

SINCRONIZADORA DE POLIURETANO

AÇO		ARAMIDA		CORDONEL	
PERFIL	LARGURA - CORDONEL	PERFIL	LARGURA - CORDONEL	PASSO (mm)	LARGURA (mm)
6AT5-ST		6AT5-AR		5	6
10AT5-ST		10AT5-AR		5	10
16AT5-ST		16AT5-AR		5	16

AÇO		ARAMIDA		CORDONEL	
PERFIL	LARGURA - CORDONEL	PERFIL	LARGURA - CORDONEL	PASSO (mm)	LARGURA (mm)
25AT5-ST		25AT5-AR		5	25
32AT5-ST		32AT5-AR		5	32
50AT5-ST		50AT5-AR		5	50

PERFIL AT10 PASSO 10 mm

16AT10-ST		16AT10-AR		10	16
25AT10-ST		25AT10-AR		10	25
32AT10-ST		32AT10-AR		10	32

50AT10-ST		50AT10-AR		10	50
75AT10-ST		75AT10-AR		10	75
100AT10-ST		100AT10-AR		10	100

PERFIL AT20 PASSO 20 mm

25AT20-ST		25AT20-AR		20	25
32AT20-ST		32AT20-AR		20	32
50AT20-ST		50AT20-AR		20	50

75AT20-ST		75AT20-AR		20	75
100AT20-ST		100AT20-AR		20	100

ST = Cordonel em aço AR = Cordonel em aramida

EXEMPLO:

Correia N°: 50T10-AR
50 = 50 mm Largura da Correia T10 = Dimensão do Perfil AR = Cordonel em aramida

Correia N°: 50AT20-ST
50 = 50 mm Largura da Correia AT20 = Dimensão do Perfil
ST = Cordonel em aço

COMPRIMENTO DO ROLO PADRÃO:

164 FT. / 50 M

EMENDAS:

Correias planas podem ser emendadas.
Comprimento Min para correias de cordonel em aramida (1000 mm)(600 mm), T5, T10, AT5, AT10).

ESTOQUE :

Devido a sua natureza especial e as várias opções de customização, produtos Alpha Linear não estão disponíveis em estoque.

CUSTOMIZAÇÃO DO PRODUTO:

- Emendas
- Largura das Correias
- Suportes

Customização adicional disponível.



ZR
ABERTA

SINCRONIZADORA ABERTA

PERFIL XLPASSO5 mm

AÇO		FIBRA DE VIDRO		CORDONEL	
PERFIL LARGURA - CORDONEL	PERFIL LARGURA - CORDONEL	LARGURA (pol)/(mm)	COMPRIMENTO ROLO (FT/M)	PERFIL LARGURA - CORDONEL	PERFIL LARGURA - CORDONEL
NE-XL025-ST	NE-XL025-GLASS	.250/6,3	98/30	NE-XL025-ST	NE-XL025-GLASS
NE-XL031-ST	NE-XL031-GLASS	.313/8	98/30	NE-XL031-ST	NE-XL031-GLASS

AÇO		FIBRA DE VIDRO		CORDONEL	
PERFIL LARGURA - CORDONEL	PERFIL LARGURA - CORDONEL	LARGURA (pol)/(mm)	COMPRIMENTO ROLO (FT/M)	PERFIL LARGURA - CORDONEL	PERFIL LARGURA - CORDONEL
NE-XL037-ST	NE-XL037-GLASS	.375/9,5	98/30	NE-XL037-ST	NE-XL037-GLASS
NE-XL050-ST	NE-XL050-GLASS	.500/12,7	98/30	NE-XL050-ST	NE-XL050-GLASS

PERFIL L PASSO 5 mm

NE-L-037-ST	NE-L037-GLASS	.375/9,5	98/30	NE-L-037-ST	NE-L037-GLASS
NE-L-050-ST	NE-L050-GLASS	.500/12,7	98/30	NE-L-050-ST	NE-L050-GLASS

NE-L-075-ST	NE-L075-GLASS	.750/19	98/30	NE-L-075-ST	NE-L075-GLASS
NE-L-100-ST	NE-L100-GLASS	1/25,4	98/30	NE-L-100-ST	NE-L100-GLASS

PERFILH PASSO12,7 mm

NE-H050-ST	NE-H050-GLASS	.500/12,7	98/30	NE-H050-ST	NE-H050-GLASS
NE-H075-ST	NE-H075-GLASS	.500/12,7	98/30	NE-H075-ST	NE-H075-GLASS
NE-H100-ST	NE-H100-GLASS	.500/12,7	98/30	NE-H100-ST	NE-H100-GLASS

NE-H150-ST	NE-H150-GLASS	.375/9,5	98/30	NE-H150-ST	NE-H150-GLASS
NE-H200-ST	NE-H200-GLASS	.375/9,5	98/30	NE-H200-ST	NE-H200-GLASS

ST = Cordonel em aço GLASS = Cordonel em fibra de vidro

SINCRONIZADORA ABERTA

PERFIL 3M PASSO 3 mm

AÇO		FIBRA DE VIDRO		CORDONEL	
PERFIL LARGURA - CORDONEL	PERFIL LARGURA - CORDONEL	LARGURA (pol)/(mm)	COMPRIMENTO ROLO (FT/M)	PERFIL LARGURA - CORDONEL	PERFIL LARGURA - CORDONEL
NE-3M06-ST	NE-3M06-GLASS	5/127	98/30	NE-3M06-ST	NE-3M06-GLASS
NE-3M09-ST	NE-3M09-GLASS	5/127	98/30	NE-3M09-ST	NE-3M09-GLASS

AÇO		FIBRA DE VIDRO		CORDONEL	
PERFIL LARGURA - CORDONEL	PERFIL LARGURA - CORDONEL	LARGURA (pol)/(mm)	COMPRIMENTO ROLO (FT/M)	PERFIL LARGURA - CORDONEL	PERFIL LARGURA - CORDONEL
NE-3M15-ST	NE-3M15-GLASS	5/127	98/30	NE-3M15-ST	NE-3M15-GLASS

PERFIL 5M PASSO 5 mm

NE-5M06-ST	NE-5M06-GLASS	6/152	98/30	NE-5M06-ST	NE-5M06-GLASS
NE-5M09-ST	NE-5M09-GLASS	9/228	98/30	NE-5M09-ST	NE-5M09-GLASS

NE-5M15-ST	NE-5M15-GLASS	15/381	98/30	NE-5M15-ST	NE-5M15-GLASS
NE-5M25-ST	NE-5M25-GLASS	25/635	98/30	NE-5M25-ST	NE-5M25-GLASS

PERFIL 8M PASSO 8 mm

NE-8M10-ST	NE-8M10-GLASS	10/254	98/30	NE-8M10-ST	NE-8M10-GLASS
NE-8M15-ST	NE-8M15-GLASS	15/381	98/30	NE-8M15-ST	NE-8M15-GLASS
NE-8M20-ST	NE-8M20-GLASS	20/508	98/30	NE-8M20-ST	NE-8M20-GLASS

NE-8M30-ST	NE-8M30-GLASS	30/762	98/30	NE-8M30-ST	NE-8M30-GLASS
NE-8M50-ST	NE-8M50-GLASS	50/1270	98/30	NE-8M50-ST	NE-8M50-GLASS
NE-8M85-ST	NE-8M85-GLASS	85/2159	98/30	NE-8M85-ST	NE-8M85-GLASS

PERFIL 14M PASSO 14 mm

NE-14M25-ST	NE-14M25-GLASS	25/635	98/30	NE-14M25-ST	NE-14M25-GLASS
NE-14M40-ST	NE-14M40-GLASS	40/1016	98/30	NE-14M40-ST	NE-14M40-GLASS

NE-14M55-ST	NE-14M55-GLASS	55/1397	98/30	NE-14M55-ST	NE-14M55-GLASS
NE-14M85-ST	NE-14M85-GLASS	85/2159	98/30	NE-14M85-ST	NE-14M85-GLASS

ST = Cordonel em aço GLASS = Cordonel em fibra de vidro

EXEMPLO:

Correia N°: NE-L075-GLASS (NE = Construção da Correia)
L = Dimensão do Perfil 075 = .75 pol Largura da correia GLASS = Cordonel em Fibra de vidro

Correia N°: NE-5M09-ST (NE = Construção da Correia)
5M = Dimensão do Perfil 09 = 9 pol Largura da Correia ST = Cordonel em aço

CARACTERÍSTICAS ZR LINEAR:

Alta resistência à tração
Desalinhamento angular max. 0.67°
(dependendo da largura)
Livres de manutenção

- Aprovada Mundialmente
- Para baixas cargas
- Perfis de acordo com as normas
- ISO 5296 / ISO 5294
- Comprimento padrão do rolo 98 ft. (30 m)

APLICAÇÕES DO PRODUTO:

- Portões e portas automáticas
- Automação robótica
- Acionadores de posicionamento

CUSTOMIZAÇÃO DO PRODUTO:

- Largura da correia
- Suportes/Emendas

Customização adicional disponível.

ESTOQUE: Devido a sua natureza especial e as várias opções de customização, produtos Alpha Linear não estão disponíveis em estoque.

COMPRIMENTO PADRÃO DO ROLO:

164 FT. / 50 M



PLACA N°	PASSO (T) (mm)	LARGURA DA CORREIA(B) (mm)	B (mm)	b ₁ (mm)	L (mm)	e (mm)	H (mm)	d (mm)	PESO (LBS)	PESO (KG)
CP-XL025	5.08	6.35	25.5	6	42.5	3.5	8	5.5	0.044	0.02
CP-XL037	5.08	9.53	28.5	6	42.5	3.5	8	5.5	0.055	0.025
CP-XL050	5.08	12.7	32	6	42.5	3.5	8	5.5	0.06	0.027
CP-XL075	5.08	19.05	38	6	42.5	3.5	8	5.5	0.071	0.032
CP-XL10	5.08	25.4	45	6	42.5	3.5	8	5.5	0.084	0.038
CP-L037	9.525	9.53	36	8	76.6	5	15	9	0.209	0.095
CP-L050	9.525	12.7	39	8	76.6	5	15	9	0.229	0.104
CP-L075	9.525	19.05	45	8	76.6	5	15	9	0.267	0.121
CP-L100	9.525	25.4	51.5	8	76.6	5	15	9	0.309	0.14
CP-L150	9.525	38.1	64	8	76.6	5	15	9	0.39	0.177
CP-L200	9.525	50.8	77	8	76.6	5	15	9	0.474	0.215
CP-H050	12.7	12.7	45	10	106.9	9	22	11	0.11	0.05
CP-H075	12.7	19.05	51	10	106.9	9	22	11	0.165	0.075
CP-H100	12.7	25.4	57.5	10	106.9	9	22	11	0.22	0.1
CP-H150	12.7	38.1	70	10	106.9	9	22	11	0.331	0.15
CP-H200	12.7	50.8	83	10	106.9	9	22	11	0.441	0.2
CP-H300	12.7	76.2	108	10	106.9	9	22	11	0.661	0.3
CP-H400	12.7	101.6	134	10	106.9	9	22	11	0.882	0.4
CP-5M06	5	6	25	6	41.8	3.2	8	5.5	0.033	0.015
CP-5M09	5	9	28	6	41.8	3.2	8	5.5	0.04	0.018
CP-5M15	5	15	34	6	41.8	3.2	8	5.5	0.049	0.022
CP-5M25	5	25	44	6	41.8	3.2	8	5.5	0.066	0.03
CP-8M10	8	10	35	8	66	5	15	9	0.165	0.075
CP-8M15	8	15	40	8	66	5	15	9	0.187	0.085
CP-8M20	8	20	45	8	66	5	15	9	0.22	0.1
CP-8M30	8	30	55	8	66	5	15	9	0.265	0.12
CP-8M50	8	50	75	8	66	5	15	9	0.375	0.17
CP-8M85	8	85	110	8	66	5	15	9	0.551	0.25

PLACAS DE FIXAÇÃO CONTINUA PG 113

EXEMPLO:

Placa N° : CP-XL050 (CP = Código do produto)
 XL = Dimensão do Perfil 050 = .5 pol Largura da Correia
 Placa N°: CP-L150 (Código do produto)
 H = Dimensão do Perfil 150 = 1.5 pol Largura da Correia

Precisa de ajuda?

Contate o serviço ao cliente OPTIBELT.
 Nossos funcionários estão aqui para ajudá-los.
 TEL (19) 3116-0500
 E-MAIL: optibeltbrasil@optibelt.com

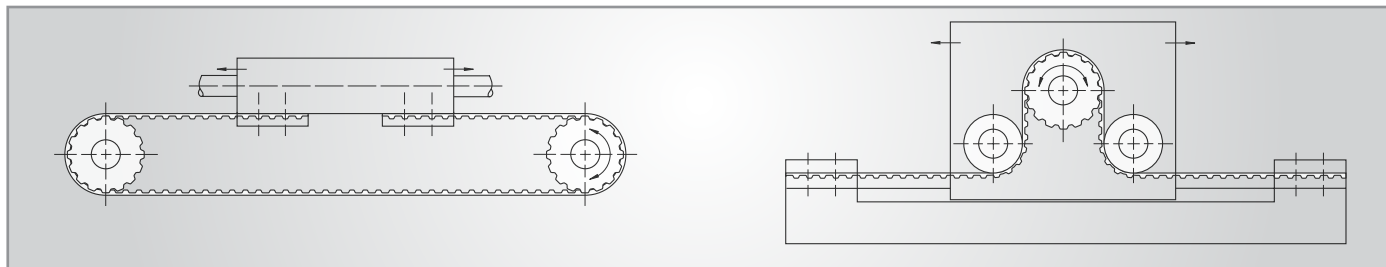

PLACA N°	PASSO (T) (mm)	LARGURA DA CORREIA(B)(mm)	B (mm)	b ₁ (mm)	L (mm)	e (mm)	H (mm)	d (mm)	PESO (LBS)	PESO (KG)
CP-14M25	14	25	56	10	116	9	22	11	0.694	0.315
CP-14M40	14	40	71	10	116	9	22	11	0.893	0.405
CP-14M55	14	55	86	10	116	9	22	11	1.091	0.495
CP-14M85	14	85	116	10	116	9	22	11	1.896	0.86
CP-14M115	14	115	146	10	116	9	22	11	2.635	1.195
CP-6T5	5	6	25	6	41.8	3.2	8	5.5	0.044	0.02
CP-10T5	5	10	29	6	41.8	3.2	8	5.5	0.055	0.025
CP-16T5	5	16	35	6	41.8	3.2	8	5.5	0.066	0.03
CP-25T5	5	25	44	6	41.8	3.2	8	5.5	0.079	0.036
CP-32T5	5	32	51	6	41.8	3.2	8	5.5	0.093	0.042
CP-50T5	5	50	69	6	41.8	3.2	8	5.5	0.112	0.051
CP-16T10	10	16	41	8	80	5	15	9	0.254	0.115
CP-25T10	10	25	50	8	80	5	15	9	0.309	0.14
CP-32T10	10	32	57	8	80	5	15	9	0.353	0.16
CP-50T10	10	50	75	8	80	5	15	9	0.474	0.215
CP-75T10	10	75	100	8	80	5	15	9	0.639	0.29
CP-100T10	10	100	125	8	80	5	15	9	0.816	0.37
CP-25T20	20	25	56	10	160	10	20	11	0.849	0.385
CP-32T20	20	32	65	10	160	10	20	11	0.992	0.45
CP-50T20	20	50	81	10	160	10	20	11	1.257	0.57
CP-75T20	20	75	106	10	160	10	20	11	1.664	0.755
CP-100T20	20	100	132	10	160	10	20	11	2.072	0.94

CP PLACAS
LINEAR
SINCRONIZADORA

Precisa de ajuda?
Contate o serviço ao cliente OPTIBELT.
Nossos funcionários estão aqui para ajudá-los.
TEL (19) 3116-0500
E-MAIL: optibelt@optibelt.com

EXEMPLO:
Placa N°: CP10T6 (Código do Produto)
10 = 10 mm Largura da Correia T5 = Dimensão do Perfil
Placa N°: CP25T6 (Código do Produto)
25 = 25 mm Largura da Correia T5 = Dimensão do Perfil



BUCHAS CÔNICAS
POLIAS E BUCHAS

DIMENSÕES DAS CHAVETAS DE ACORDO COM O PADRÃO NEMA EXCETO OS MARCADOS COM *												
POLIA N°	JA	SH	SDS	SD	SK	SF	E	F	J	M	N	
DIAMÉTRO DO FURO (pol)	7/16	1/2	1/2	1/2	1/2	1/2	7/8	1	1-7/16	1-15/16	2-15/16	
	1/2	9/16	9/16	9/16	9/16	9/16	15/16	1-1/16	1-1/2	2	2-15/16	
	9/16	5/8	5/8	5/8	5/8	5/8	1	1-1/4	1-9/16	2-1/6	3	
	5/8	11/16	11/16	11/16	11/16	11/16	1-1/16	1-1/8	1-5/8	2-1/8	3-1/8	
	11/16	3/4	3/4	3/4	3/4	3/4	1-1/4	1 1/4	1-11/16	2-3/16	3-3/16	
	3/4	13/16	13/16	13/16	13/16	13/16	1-1/8	1-5/16	1-3/4	2-1/4	3-1/4	
	13/16	7/8	7/8	7/8	7/8	7/8	1-1/4	1-3/8	1-13/16	2-5/16	3-5/16	
	7/8	15/16	15/16	15/16	15/16	15/16	1-5/16	1-7/16	1-7/8	2-3/8	3-1/4	
	15/16	1	1	1	1	1	1-3/8	1-1/2	1-15/16	2-7/16	3-5/16	
	1	1-1/16	1-1/16	1-1/16	1-1/16	1-1/16	1-7/16	1-9/16	2	2-1/2	3-3/8	
	1-1/16	1-1/4	1-1/4	1-1/4	1-1/4	1-1/4	1-1/2	1-5/8	2-1/6	2-9/16	3-7/16	
	1-1/4*	1-1/8	1-1/8	1-1/8	1-1/8	1-1/8	1-1/8	1-9/16	1-11/16	2-1/8	2-5/8	3-1/2
	1-1/8*	1-1/4	1-1/4	1-1/4	1-1/4	1-1/4	1-1/4	1-5/8	1-3/4	2-3/16	2-11/16	3-5/8
	1-1/4 •	1-5/16	1-5/16	1-5/16	1-5/16	1-5/16	1-5/16	1-11/16	1-13/16	2-1/4	2-3/4	3-11/16
		1-3/8	1-3/8	1-3/8	1-3/8	1-3/8	1-3/8	1-3/4	1-7/8	2-5/16	2-13/16	3-3/4
		1-7/16*	1-7/16	1-7/16	1-7/16	1-7/16	1-7/16	1-13/16	1-15/16	2-3/8	2-7/8	3-13/16
		1-1/2*	1-1/2	1-1/2	1-1/2	1-1/2	1-1/2	1-7/8	2	2-7/16	2-15/16	3-7/8
		1-9/16*	1-9/16	1-9/16	1-9/16	1-9/16	1-9/16	1-15/16	2-1/6	2-1/2	2-15/16	3-15/16
		1-5/8*	1-5/8	1-5/8	1-5/8	1-5/8	1-5/8	2	2-1/8	2-9/16	3	4
		1-11/16 •	1-11/16	1-11/16	1-11/16	1-11/16	1-11/16	2-1/6	2-3/16	2-5/8	3-1/8	4-1/8
			1-3/4*	1-3/4*	1-3/4	1-3/4	1-3/4	2-1/8	2-1/4	2-11/16	3-3/16	4-3/16
			1-13/16*	1-13/16*	1-13/16	1-13/16	1-13/16	2-3/16	2-5/16	2-3/4	3-1/4	4-1/4
			1-7/8*	1-7/8*	1-7/8	1-7/8	1-7/8	2-1/4	2-3/8	2-13/16	3-5/16	4-3/8
			1-15/16*	1-15/16*	1-15/16	1-15/16	1-15/16	2-5/16	2-7/16	2-7/8	3-1/4	4-7/16
			2 •	2 •	2	2	2	2-3/8	2-1/2	2-15/16	3-5/16	4-1/2
					2 1/6	2 1/6	2 1/6	2-7/16	2 9/16	2-15/16	3-3/8	4-5/8
					2 1/8	2 1/8	2 1/8	2-1/2	2-5/8	3	3-7/16	4-1/16
					2 3/16*	2 3/16	2 3/16	2-9/16	2-11/16	3-1/8	3-1/2	4-3/4
					2 1/4*	2 1/4*	2 1/4*	2-5/8	2-3/4	3-3/16	3-5/8	4-7/8
					2 5/16*	2 5/16*	2 5/16*	2-11/16	2-13/16	3-1/4	3-11/16	4-15/16
					2 3/8*	2 3/8*	2 3/8*	2-3/4	2-7/8	3-5/16	3-3/4	5
					2 7/16*	2 7/16*	2 7/16*	2-13/16*	2-15/16	3-1/4	3-13/16	5-3/16*
					2 1/2*	2 1/2*	2 1/2*	2-7/8*	2-15/16	3-5/16	3-7/8	5-7/16*
					2 9/16 •	2 9/16*	2 9/16*	2-15/16*	3	3-3/8	3-15/16	5-1/2*
					2 5/8 •	2 5/8*	2 5/8*	2-15/16*	3-1/8	3-7/16	4	
								2 11/16*	3*	3-3/16	3-1/2	4-1/8
								2 3/4*	3-1/8*	3-1/4	3-5/8	4-3/16
								2 13/16*	3-3/16*	3-5/16*	3-11/16	4-1/4
								2 7/8*	3-1/4*	3-1/4*	3-3/4	4-3/8
								2 15/16 •	3-5/16*	3-5/16*	3-13/16*	4-7/16
								3-1/4*	3-3/8*	3-7/8*	4-1/2	
								3-5/16*	3-7/16*	3-15/16*	4-5/8	
								3-3/8*	3-1/2*	4*	4-1/16	
								3-7/16*	3-5/8*	4-1/8*	4-3/4	
								3-1/2 •	3-11/16*	4-3/16*	4-7/8*	
									3-3/4*	4-1/4*	4-15/16*	
									3-7/8*	4-3/8*	5*	
									3-15/16*	4-7/16*	5-3/16*	
									4 •	4-1/2*	5-1/4*	
											5-3/8*	
											5-7/16*	
											5-1/2*	

* BUCHAS FORNECIDAS COM AS CHAVES

• SEM CHAVE

DIMENSÕES DE CHAVETAS CONFORME DIN 6885 PART 1											
POLIA N°	JA	SH	SDS	SD	SK	SF	E	F	J	M	N
DIÂMETRO DO FURO (mm) (d ₂)	15	15	24	24	14	28	35	42	50	80	100
	16	20	25	25	20	30	38	45	55	90	120
	19	22	28	28	24	32	40	48	60	100	
	20	24	30	30	25	35	42	50	65	120	
	22	25	32	32	28	38	45	55	70		
	24	30	35	35	30	40	48	60	75		
	25	32	38	38	32	42	50	65	80		
	28	35	40	40	35	45	55	70	85		
		38	42	42	38	48	60	75	90		
					40	50	65	80	95		
					42	55	70	85	100		
					45	60	75	90			
					48	65	80				
					50						
				55							
				60							

BUCHAS CONICAS
POLIAS E BUCHAS

TAMANHOS ADICIONAIS DISPONÍVEIS. CONTATE UM DISTRIBUIDOR OPTIBELT PARA MAIS INFORMAÇÕES





POLIAS PERFIL 3V

1 CANAL			2 CANAIS			3 CANAIS			4 CANAIS		
POLIAS Nº	PESO (KG)	BUCHAS	POLIAS Nº	PESO (KG)	BUCHAS	POLIAS Nº	PESO (KG)	BUCHAS	POLIAS Nº	PESO (KG)	BUCHAS
1/3V220	0.31	JA	2/3V220	0.40	JA	3/3V250	0.49	JA	4/3V260	0.63	JA
1/3V230	0.31	JA	2/3V230	0.40	JA	3/3V260	0.54	JA	4/3V280	0.77	JA
1/3V250	0.36	JA	2/3V250	0.45	JA	3/3V280	0.58	JA	4/3V300	0.86	SH
1/3V260	0.27	JA	2/3V260	0.36	JA	3/3V300	0.67	SH	4/3V310	0.90	SH
1/3V280	0.31	JA	2/3V280	0.45	JA	3/3V310	0.72	SH	4/3V330	0.95	SH
1/3V300	0.36	JA	2/3V300	0.49	JA	3/3V330	0.81	SH	4/3V360	1.04	SH
1/3V310	0.40	JA	2/3V310	0.54	JA	3/3V360	0.90	SH	4/3V410	1.26	SH
1/3V330	0.49	JA	2/3V330	0.54	SH	3/3V410	1.22	SH	4/3V450	1.40	SDS
1/3V360	0.58	SH	2/3V360	0.77	SH	3/3V450	1.63	SDS	4/3V470	1.67	SDS
1/3V410	0.81	SH	2/3V410	1.04	SH	3/3V470	1.63	SDS	4/3V500	1.94	SDS
1/3V450	1.40	SH	2/3V450	1.58	SH	3/3V500	1.76	SDS	4/3V530	2.26	SDS
1/3V470	0.95	SH	2/3V470	1.17	SH	3/3V530	1.81	SDS	4/3V560	2.49	SDS
1/3V500	1.04	SH	2/3V500	1.31	SH	3/3V560	1.99	SDS	4/3V600	3.17	SK
1/3V530	1.26	SH	2/3V530	1.40	SH	3/3V600	2.21	SDS	4/3V650	3.30	SK
1/3V560	1.35	SH	2/3V560	1.54	SH	3/3V650	2.62	SDS	4/3V690	3.71	SK
1/3V600	1.54	SH	2/3V600	1.72	SH	3/3V690	2.67	SDS	4/3V800	4.25	SK
1/3V650	1.67	SH	2/3V650	2.03	SDS	3/3V800	3.71	SK	4/3V1060	6.07	SK
1/3V690	1.85	SH	2/3V690	2.12	SDS	3/3V1060	5.43	SK	4/3V1400	8.28	SK
1/3V800	2.17	SDS	2/3V800	2.71	SDS	3/3V1400	6.70	SK	4/3V1900	13.45	SF
1/3V1060	3.35	SDS	2/3V1060	4.34	SK	3/3V1900	11.78	SF	4/3V2500	19.93	SF
1/3V1400	5.48	SK	2/3V1400	5.70	SK	3/3V2500	19.02	SF	4/3V3350	35.33	E
1/3V1900	8.15	SK	2/3V1900	9.33	SK	3/3V3350	35.33	SF			
			2/3V2500	14.26	SF						

5 CANAIS			6 CANAIS			8 CANAIS			10 CANAIS		
POLIAS Nº	PESO (KG)	BUCHAS	POLIAS Nº	PESO (KG)	BUCHAS	POLIAS Nº	PESO (KG)	BUCHAS	POLIAS Nº	PESO (KG)	BUCHAS
5/3V470	1.95	SDS	6/3V470	2.26	SK	8/3V470	2.62	SK	10/3V470	2.62	SK
5/3V500	2.17	SDS	6/3V500	2.58	SK	8/3V500	3.09	SK	10/3V500	3.09	SK
5/3V530	2.67	SK	6/3V530	3.03	SK	8/3V530	3.44	SK	10/3V530	3.44	SK
5/3V560	3.08	SK	6/3V560	3.40	SK	8/3V560	3.94	SK	10/3V560	3.94	SK
5/3V600	3.62	SK	6/3V600	4.00	SK	8/3V600	4.66	SK	10/3V600	4.66	SK
5/3V650	3.66	SK	6/3V650	4.21	SK	8/3V650	4.84	SK	10/3V650	4.84	SK
5/3V690	4.16	SK	6/3V690	4.53	SK	8/3V690	5.34	SK	10/3V690	5.34	SK
5/3V800	4.89	SK	6/3V800	5.30	SK	8/3V800	7.02	SF	10/3V800	7.02	SF
5/3V1060	6.93	SK	6/3V1060	8.65	SF	8/3V1060	9.93	SF	10/3V1060	9.93	SF
5/3V1400	10.60	SF	6/3V1400	10.96	SF	8/3V1400	15.13	E	10/3V1400	15.13	E
5/3V1900	17.03	SF	6/3V1900	10.96	E	8/3V1900	21.39	E	10/3V1900	21.39	E
5/3V2500	24.00	E	6/3V2500	29.76	E	8/3V2500	30.71	E	10/3V2500	30.71	F
5/3V3350	39.41	E	6/3V3350	36.24	E	8/3V3350	50.73	F	10/3V3350	50.73	F

EXEMPLO:

Polia Nº: 1/3V450SH
1 = Número de canais 3V = Perfil da correia
4.50 = Diâmetro externo da polia (pol)
SH = Tamanho e tipo de bucha

Polia Nº: 2/3V560SH
2 = Número de canais 3V = Perfil da correia
5.60 = Diâmetro externo da polia (pol)
SH = Tamanho e tipo de bucha

Polia Nº: 4/3V2500SF
4 = Número de canais 3V = Perfil da correia
25.00 = Diâmetro externo da polia (pol)
SF = Tamanho e tipo de bucha



POLIAS PERFIL 5V

2 CANAIS			3 CANAIS			4 CANAIS			5 CANAIS		
POLIA Nº	PESO (KG)	BUCHAS	POLIA Nº	PESO (KG)	BUCHAS	POLIA Nº	PESO (KG)	BUCHAS	POLIA Nº	PESO (KG)	BUCHAS
2/5V440	1.49	SH	3/5V440	1.90	SDS	4/5V440	2.44	SD	5/5V440	2.90	SD
2/5V465	1.67	SDS	3/5V465	2.12	SDS	4/5V465	2.85	SD	5/5V465	3.26	SD
2/5V490	1.76	SDS	3/5V490	3.53	SDS	4/5V490	3.08	SD	5/5V490	3.53	SD
2/5V520	2.08	SDS	3/5V520	2.67	SDS	4/5V520	3.48	SD	5/5V520	4.07	SD
2/5V550	2.31	SDS	3/5V550	2.98	SDS	4/5V550	4.03	SD	5/5V550	4.62	SD
2/5V590	2.53	SDS	3/5V590	3.39	SD	4/5V590	4.62	SD	5/5V590	4.90	SK
2/5V630	3.35	SK	3/5V630	4.21	SK	4/5V630	4.90	SK	5/5V630	5.57	SK
2/5V670	3.39	SK	3/5V670	4.89	SK	4/5V670	5.61	SK	5/5V670	6.07	SF
2/5V710	3.57	SK	3/5V710	5.16	SF	4/5V710	6.07	SF	5/5V710	6.88	SF
2/5V750	3.94	SK	3/5V750	5.66	SF	4/5V750	6.84	SF	5/5V750	7.65	SF
2/5V800	5.75	SF	3/5V800	4.53	SK	4/5V800	8.15	E	5/5V800	8.92	E
2/5V850	4.89	SK	3/5V850	6.57	SF	4/5V850	9.10	E	5/5V850	10.46	E
2/5V900	5.16	SK	3/5V900	7.06	F	4/5V900	10.10	E	5/5V900	11.95	E
2/5V925	5.43	SK	3/5V925	7.20	SF	4/5V925	10.82	E	5/5V925	12.81	E
2/5V975	5.70	SK	3/5V975	7.70	SF	4/5V975	10.55	E	5/5V975	11.86	E
2/5V1030	6.56	SK	3/5V1030	8.24	SF	4/5V1030	11.55	E	5/5V1030	12.91	E
2/5V1090	7.02	SK	3/5V1090	8.78	SF	4/5V1090	12.68	E	5/5V1090	13.90	E
2/5V1130	6.47	SK	3/5V1130	9.06	F	4/5V1130	12.91	E	5/5V1130	14.63	E
2/5V1180	7.74	SK	3/5V1180	9.60	SF	4/5V1180	13.54	E	5/5V1180	15.17	E
2/5V1250	8.51	SF	3/5V1250	12.82	E	4/5V1250	14.13	E	5/5V1250	16.44	E
2/5V1320	8.96	SF	3/5V1320	13.54	E	4/5V1320	15.26	E	5/5V1320	17.39	E
2/5V1400	10.10	SF	3/5V1400	14.09	E	4/5V1400	15.58	E	5/5V1400	18.12	E
2/5V1500	10.82	SF	3/5V1500	14.72	E	4/5V1500	16.76	E	5/5V1500	19.34	E
2/5V1600	11.77	SF	3/5V1600	16.12	E	4/5V1600	17.93	E	5/5V1600	26.27	E
2/5V1870	14.76	SF	3/5V1870	19.38	E	4/5V1870	23.46	E	5/5V1870	30.35	F
2/5V2120	17.21	SF	3/5V2120	22.37	E	4/5V2120	26.45	E	5/5V2120	39.86	F
2/5V2360	20.83	E	3/5V2360	25.54	E	4/5V2360	31.71	F	5/5V2360	52.04	F
2/5V2800	32.20	E	3/5V2800	31.71	E	4/5V2800	41.67	F	5/5V2800	57.07	F
			3/5V3150	43.03	F	4/5V3150	48.92	F	5/5V3150	59.79	J
			3/5V3750	68.62	F	4/5V3750	62.51	F	5/5V3750	78.82	J
			3/5V5000	83.80	F	4/5V5000	102.83	J	5/5V5000	111.89	J

POLIAS KS
BUCHAS E POLIAS

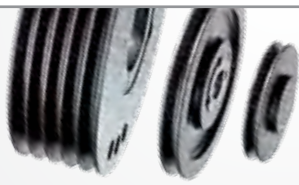

**TAMANHOS ADICIONAIS
DISPONÍVEIS. CONTATE UM
DISTRIBUIDOR OPTIBELT
PARA MAIS INFORMAÇÕES.**



<p>EXEMPLO: Polia Nº: 2/5V590SDS 2 = Número de canais 5V Perfil da correia 5.90 = Diâmetro externo da Polia (pol) SDS = Tamanho e tipo de bucha</p>	<p>Polia Nº 3/5V550SDS 3 = Número de canais 5V = Perfil da correia 5.50 = Diâmetro externo da Polia (pol) SDS = Tamanho e tipo de bucha</p>	<p>Polia Nº: 5/5V2800F 5 = Número de canais 5V = Perfil da correia 28.00 = Diâmetro externo da Polia (pol) F = Tamanho e tipo de bucha</p>
--	---	--



POLIAS PERFIL 5V

6 CANAIS		
POLIA Nº	PESO (KG)	BUCHAS
6/5V440	3.50	SD
6/5V465	3.65	SD
6/5V490	3.65	SD
6/5V520	4.75	SD
6/5V550	5.43	SD
6/5V590	5.70	SK
6/5V630	6.56	SK
6/5V670	6.97	SF
6/5V710	7.90	SF
6/5V750	8.80	SF
6/5V800	10.30	E
6/5V850	11.80	E
6/5V900	13.30	E
6/5V925	14.00	E
6/5V975	15.85	E
6/5V1030	14.95	E
6/5V1090	16.10	E
6/5V1130	16.60	E
6/5V1180	18.75	E
6/5V1250	20.50	F
6/5V1320	22.65	F
6/5V1400	23.80	F
6/5V1500	25.00	F
6/5V1600	26.30	F
6/5V1870	31.70	F
6/5V2120	35.30	F
6/5V2360	53.20	J
6/5V2800	56.60	J
6/5V3150	65.70	J
6/5V3750	106.45	J
6/5V5000	149.50	M

8 CANAIS		
POLIA Nº	PESO (KG)	BUCHAS
8/5V710	9,40	SF
8/5V750	10.45	SF
8/5V800	12.15	E
8/5V850	13.35	E
8/5V900	15.85	E
8/5V925	18.35	SF
8/5V975	20.85	F
8/5V1030	21.40	F
8/5V1090	22.00	F
8/5V1130	22.65	F
8/5V1180	24.00	F
8/5V1250	25.50	F
8/5V1320	26.70	F
8/5V1400	28.75	F
8/5V1500	30.80	F
8/5V1600	33.50	F
8/5V1870	42.60	J
8/5V2120	48.00	J
8/5V2360	54.35	J
8/5V2800	65.70	J
8/5V3150	88.90	M
8/5V3750	112.35	M
8/5V5000	166.25	M

10 CANAIS		
POLIA Nº	PESO (KG)	BUCHAS
10/5V800	14.00	E
10/5V850	15.80	E
10/5V900	19.80	F
10/5V925	20.65	F
10/5V975	23.10	F
10/5V1030	26.70	F
10/5V1090	29.70	F
10/5V1130	27.55	F
10/5V1180	28.55	F
10/5V1250	32.30	J
10/5V1320	36.00	J
10/5V1400	39.85	J
10/5V1500	42.80	J
10/5V1600	45.85	J
10/5V1870	49.60	J
10/5V2120	55.25	J
10/5V2360	78.80	M
10/5V2800	96.95	M
10/5V3150	107.80	M
10/5V3750	128.20	M
10/5V5000	193.45	M

POLIAS KS
POLIAS E BUCHAS

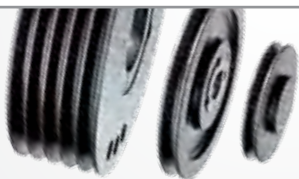

**TAMANHOS ADICIONAIS
DISPONÍVEIS. CONTATE
UM DISTRIBUIDOR
OPTIBELT PARA MAIS
INFORMAÇÕES**



EXEMPLO:

Polia Nº: 6/5V490SD

6 = Número de canais 5V = Perfil da correia

4.90 = Diâmetro externo da polia (pol)

SD = Tamanho e tipo de bucha

Polia Nº: 8/5V1030F

8 = Número de canais 5V = Perfil da correia

10.30 = Diâmetro externo da polia (pol)

F = Tamanho e tipo de bucha

Polia Nº: 10/5V800E

10 = Número de canais 5V = Perfil da correia

8.00 = Diâmetro externo da polia (pol)

E = Tamanho e tipo de bucha



POLIAS PERFIL 8V

4 CANAIS		
POLIA Nº	PESO (KG)	BUCHAS
4/8V1250	27.20	F
4/8V1320	29.00	F
4/8V1400	30.90	F
4/8V1500	32.90	F
4/8V1600	34.90	F
4/8V1700	37.80	F
4/8V1800	40.80	F
4/8V1900	50.70	F
4/8V2000	51.65	J
4/8V2100	63.40	J
4/8V2240	67.95	J
4/8V2480	95.60	M
4/8V3000	119.60	M
4/8V3550	166.25	M
4/8V4000	136.00	M

5 CANAIS		
POLIA Nº	PESO (KG)	BUCHAS
5/8V1250	37.50	F
5/8V1320	43.50	F
5/8V1400	36.70	F
5/8V1500	38.30	F
5/8V1600	43.25	F
5/8V1700	47.30	J
5/8V1800	52.20	J
5/8V1900	55.25	J
5/8V2000	60.25	J
5/8V2100	63.40	J
5/8V2240	82.45	M
5/8V2480	91.05	M
5/8V3000	115.05	M
5/8V3550	135.00	M
5/8V4000	152.65	M

6 CANAIS		
POLIA Nº	PESO (KG)	BUCHAS
6/8V1250	36.70	F
6/8V1320	38.70	F
6/8V1400	43.50	F
6/8V1500	49.80	J
6/8V1600	53.45	J
6/8V1700	57.10	J
6/8V1800	60.25	J
6/8V1900	71.10	J
6/8V2000	83.80	M
6/8V2100	87.90	M
6/8V2240	100.10	M
6/8V2480	112.35	M
6/8V3000	125.00	M
6/8V3550	201.15	N
6/8V4000	235.10	N
6/8V5300	347.90	N

8 CANAIS		
POLIA Nº	PESO (KG)	BUCHAS
8/8V1250	53.00	J
8/8V1320	59.35	J
8/8V1400	57.55	J
8/8V1500	66.15	J
8/8V1600	73.40	J
8/8V1700	103.30	M
8/8V1800	104.20	M
8/8V1900	100.55	M
8/8V2000	96.50	M
8/8V2100	104.20	M
8/8V2240	110.55	M
8/8V2480	165.65	N
8/8V3000	185.75	N
8/8V3550	230.10	N
8/8V4000	270.20	N

10 CANAIS		
POLIA Nº	PESO (KG)	BUCHAS
10/8V1250	60.70	J
10/8V1320	68.20	J
10/8V1400	75.65	J
10/8V1500	101.90	M
10/8V1600	120.15	M
10/8V1700	121.20	M
10/8V1800	123.20	M
10/8V1900	121.85	M
10/8V2000	114.60	M
10/8V2100	120.95	M
10/8V2240	150.40	N
10/8V2480	161.25	N
10/8V3000	192.50	N
10/8V5300	515.05	P

POLIAS KS
POLIAS E BUCHAS

TAMANHOS ADICIONAIS DISPONÍVEIS. CONTATE UM DISTRIBUIDOR OPTIBELT PARA MAIS INFORMAÇÕES.

EXEMPLO:

Polia nº: 4/8V1500F
4 = Número de canais 8V = Perfil da Correia
15.00 = Diâmetro externo da polia (pol)
F = Tamanho e tipo de bucha

Polia nº: 6/8V3000N
6 = Número de canais 8V = Perfil da Correia
30.00 = Diâmetro externo da polia (pol)
N = Tamanho e tipo de bucha

Polia nº: 8/8V2000M
8 = Número de canais 8V = Perfil da Correia
20.00 = Diâmetro externo da polia (pol)
M = Tamanho e tipo de bucha

POLIAS PERFIL B

1 CANAL			2 CANAIS			3 CANAIS			4 CANAIS		
POLIA Nº	PESO (KG)	BUCHAS	POLIA Nº	PESO (KG)	BUCHAS	POLIA Nº	PESO (KG)	BUCHAS	POLIA Nº	PESO (KG)	BUCHAS
1/B34	0.65	SH	2/B34	1.10	SH	3/B34	1.50	SH	4/B34	1.95	SD
1/B36	0.72	SH	2/B36	1.20	SH	3/B36	1.65	SH	4/B36	2.20	SD
1/B38	0.77	SH	2/B38	1.30	SH	3/B38	1.70	SH	4/B38	2.35	SD
1/B40	0.86	SH	2/B40	1.45	SH	3/B40	1.90	SH	4/B40	2.55	SD
1/B42	1.00	SH	2/B42	1.70	SH	3/B42	2.20	SH	4/B42	2.80	SD
1/B44	1.15	SH	2/B44	1.85	SH	3/B44	2.40	SH	4/B44	3.00	SD
1/B46	1.15	SDS	2/B46	1.90	SDS	3/B46	2.70	SD	4/B46	3.25	SD
1/B48	1.25	SDS	2/B48	2.10	SDS	3/B48	2.95	SD	4/B48	3.60	SD
1/B50	1.40	SDS	2/B50	2.25	SDS	3/B50	3.25	SD	4/B50	3.80	SD
1/B52	1.50	SDS	2/B52	2.45	SDS	3/B52	3.55	SD	4/B52	4.15	SD
1/B54	1.70	SDS	2/B54	2.60	SDS	3/B54	3.80	SD	4/B54	4.45	SD
1/B56	1.90	SDS	2/B56	2.75	SDS	3/B56	4.10	SD	4/B56	4.85	SD
1/B58	1.75	SDS	2/B58	2.75	SDS	3/B58	4.40	SD	4/B58	5.15	SD
1/B60	1.80	SDS	2/B60	2.90	SDS	3/B60	4.05	SD	4/B60	4.95	SD
1/B62	1.90	SDS	2/B62	3.05	SDS	3/B62	4.25	SD	4/B62	5.10	SD
1/B64	1.95	SDS	2/B64	3.20	SDS	3/B64	4.40	SD	4/B64	5.30	SD
1/B66	2.40	SDS	2/B66	3.55	SDS	3/B66	5.00	SD	4/B66	5.90	SD
1/B70	2.55	SDS	2/B70	4.30	SK	3/B70	5.15	SK	4/B70	6.20	SK
1/B74	2.70	SDS	2/B74	4.60	SK	3/B74	5.65	SK	4/B74	6.70	SK
1/B80	3.00	SDS	2/B80	4.90	SK	3/B80	6.15	SK	4/B80	7.40	SK
1/B86	3.10	SDS	2/B86	5.30	SK	3/B86	6.60	SK	4/B86	8.00	SK
1/B94	3.35	SDS	2/B94	6.00	SK	3/B94	7.50	SK	4/B94	8.90	SK
1/B110	4.75	SDS	2/B110	7.40	SK	3/B110	9.40	SK	4/B110	11.40	SK
1/B124	5.20	SDS	2/B124	8.30	SK	3/B124	10.20	SK	4/B124	12.85	SK
1/B136	5.85	SDS	2/B136	9.20	SK	3/B136	11.45	SK	4/B136	14.20	SK
1/B154	7.75	SK	2/B154	10.80	SK	3/B154	13.50	SK	4/B154	17.05	SF
1/B160	8.40	SK	2/B160	11.00	SK	3/B160	13.70	SK	4/B160	17.50	SF
1/B184	10.80	SK	2/B184	14.40	SK	3/B184	17.70	SK	4/B184	20.50	SK
1/B200	12.25	SK	2/B200	15.15	SF	3/B200	19.50	SF	4/B200	23.55	SF
1/B250	17.65	SF	2/B250	20.40	SF	3/B250	25.35	SF	4/B250	32.60	E
1/B300	25.80	SF	2/B300	32.25	SF	3/B300	34.90	SF	4/B300	43.95	E
			2/B380	46.65	F	3/B380	52.10	E	4/B380	68.45	E

POLIAS KS
POLIAS E BUCHAS



**TAMANHOS ADICIONAIS
DISPONÍVEIS. CONTATE
UM DISTRIBUIDOR OPTIBELT
PARA MAIS INFORMAÇÕES**



EXEMPLO:

Polia Nº: 1/B40SH

1 = Número de canais B = Perfil da Correia

4.0 = Diâmetro externo da polia (pol)

SH = Tamanho e tipo de bucha

Polia Nº: 2/B58SDS

2 = Número de canais B = Perfil da Correia

5.8 = Diâmetro externo da polia (pol)

SDS = Tamanho e tipo de bucha

Polia Nº: 4/B86SK

4 = Número de canais B = Perfil da Correia

8.6 = Diâmetro externo da polia (pol)

SK = Tamanho e tipo de bucha



POLIAS PERFIL B

5 CANAIS			6 CANAIS			8 CANAIS			10 CANAIS		
POLIA Nº	PESO (KG)	BUCHAS	POLIA Nº	PESO (KG)	BUCHAS	POLIA Nº	PESO (KG)	BUCHAS	POLIA Nº	PESO (KG)	BUCHAS
5/B34	2.35	SD	6/B34	2.60	SD	8/B54	7.00	SK	10/B54	8.40	SK
5/B36	2.60	SD	6/B36	3.10	SD	8/B56	7.50	SK	10/B56	8.95	SK
5/B38	2.80	SD	6/B38	3.20	SD	8/B58	7.75	SK	10/B58	9.60	SK
5/B40	2.95	SD	6/B40	3.50	SD	8/B60	8.50	SK	10/B60	10.10	SK
5/B42	3.20	SD	6/B42	3.40	SD	8/B62	8.75	SF	10/B62	10.30	SF
5/B44	3.55	SD	6/B44	4.20	SD	8/B64	9.20	SF	10/B64	10.95	SF
5/B46	3.85	SD	6/B46	4.45	SD	8/B66	10.40	SF	10/B66	12.15	SF
5/B48	4.15	SD	6/B48	4.90	SD	8/B70	11.20	SF	10/B70	12.80	SF
5/B50	4.50	SD	6/B50	5.30	SD	8/B74	12.00	SF	10/B74	14.20	SF
5/B52	4.95	SD	6/B52	5.45	SD	8/B86	16.00	E	10/B86	18.60	E
5/B54	4.75	SK	6/B54	5.60	SK	8/B94	19.00	E	10/B94	21.65	E
5/B56	5.15	SK	6/B56	6.00	SK	8/B110	20.35	E	10/B110	26.30	E
5/B58	5.60	SK	6/B58	6.40	SK	8/B124	23.55	E	10/B124	29.45	E
5/B60	5.80	SK	6/B60	7.00	SK	8/B136	24.90	E	10/B136	36.25	F
5/B62	6.15	SK	6/B62	7.40	SK	8/B154	27.65	E	10/B154	39.40	F
5/B64	6.60	SK	6/B64	7.85	SK	8/B160	29.00	E	10/B160	40.30	F
5/B66	7.55	SK	6/B66	8.75	SK	8/B184	37.15	F	10/B184	46.20	F
5/B70	7.75	SF	6/B70	8.95	SF	8/B200	42.10	F	10/B200	50.75	F
5/B74	8.50	SF	6/B74	10.15	SF	8/B250	52.50	F	10/B250	67.05	F
5/B80	8.75	SF	6/B80	11.50	SF	8/B300	71.10	F	10/B300	85.15	F
5/B86	9.80	SF	6/B86	11.65	SF	8/B380	97.85	F	10/B380	131.80	J
5/B94	10.90	SF	6/B94	12.65	SF						
5/B110	13.00	SF	6/B110	15.20	SF						
5/B124	15.30	SF	6/B124	17.00	SF						
5/B136	16.75	SF	6/B136	19.00	SF						
5/B154	19.50	SF	6/B154	22.15	SF						
5/B160	21.75	SF	6/B160	22.10	SF						
5/B184	23.45	SK	6/B184	27.20	SK						
5/B200	28.10	E	6/B200	32.20	E						
5/B250	38.50	E	6/B250	42.60	E						
5/B300	35.50	E	6/B300	59.35	E						
5/B380	72.00	E	6/B380	82.90	E						

POLIAS KS
POLIAS E BUCHAS



**TAMANHOS ADICIONAIS
DISPONÍVEIS. CONTATE UM
REPRESENTANTE OPTIBELT
PARA MAIS INFORMAÇÕES.**



<p>EXEMPLO: Polia nº: 5/B50SD 5 = Número de canais B = Perfil da Correia 5.0 = Diâmetro externo da polia (pol) SD = Tamanho e tipo de bucha</p>	<p>Polia nº: 6/B136SF 6 = Número de canais B = Perfil da Correia 13.6 = Diâmetro externo da polia (pol) SF = Tamanho e tipo de bucha</p>	<p>Polia nº: 8/B300F 8 = Número de canais B = Perfil da Correia 20.0 = Diâmetro externo da polia (pol) F = Tamanho e tipo de bucha</p>
--	--	--

POLIAS PERFIL C

1 CANAL			2 CANAIS			3 CANAIS			4 CANAIS		
POLIA Nº	PESO (KG)	BUCHAS	POLIA Nº	PESO (KG)	BUCHAS	POLIA Nº	PESO (KG)	BUCHAS	POLIA Nº	PESO (KG)	BUCHAS
1/C60	6.8	SK	2/C60	11.4	SF	3/C50	8.4	SD	4/C54	10.2	SD
1/C70	9.7	SF	2/C70	12.4	SF	3/C54	10.2	SD	4/C55	11.8	SD
1/C75	11.4	SF	2/C75	14.4	SF	3/C55	11.1	SD	4/C56	12.4	SD
1/C80	13	SF	2/C80	16.3	SF	3/C56	11.4	SD	4/C60	12.4	SD
1/C90	12.8	SF	2/C90	17.3	SF	3/C60	10.1	SF	4/C70	10.9	SF
1/C95	13.3	SF	2/C95	18.1	SF	3/C70	15.9	SF	4/C75	18	SF
1/C100	14.2	SF	2/C100	19.4	SF	3/C75	18	SF	4/C80	20.5	SF
1/C105	15.2	SF	2/C105	20.6	SF	3/C80	20.9	E	4/C90	24	E
1/C110	16.2	SF	2/C110	22	SF	3/C90	27.1	E	4/C95	30.7	E
1/C120	18.6	SF	2/C120	24.2	SF	3/C95	29.1	E	4/C100	34.9	E
1/C130	19.1	SF	2/C130	27.8	SF	3/C100	30.1	E	4/C105	38.1	E
1/C140	20.3	SF	2/C140	30.1	SF	3/C105	30.8	E	4/C110	35.9	E
1/C150	22	SF	2/C150	32	SF	3/C110	32.9	E	4/C120	38.4	E
1/C180	23.5	SF	2/C180	34.9	SF	3/C120	38.4	E	4/C130	43.6	E
1/C200	31.8	SF	2/C200	42.1	SF	3/C130	42.4	E	4/C140	49.4	E
1/C240	41.2	SF	2/C240	57.6	SF	3/C140	41.7	E	4/C150	50.7	E
			2/C270	79.4	F	3/C150	45	E	4/C180	52	E
			2/C300	82.4	F	3/C180	49.8	E	4/C200	60.2	E
						3/C200	62.6	E	4/C240	76.9	E
						3/C240	78.7	E	4/C270	100.4	F
						3/C270	103	F	4/C300	116.8	F
						3/C300	115.4	F	4/C360	136.1	F
						3/C360	161.7	F	4/C440	194.2	F
						3/C440	242.8	F	4/C500	270.4	J
						3/C500	190	F	4/C500	337.4	J

POLIAS KS
POLIAS & BUCHAS



**TAMANHOS ADICIONAIS
DISPONÍVEIS. CONTATE
UM DISTRIBUIDOR OPTIBELT
PARA MAIS INFORMAÇÕES**

EXEMPLO:

Polia Nº: 1/C70SF

1 = Número de canais C = Perfil da Correia

7.0 = Diâmetro externo da polia (pol)

SF = Tamanho e tipo de bucha

Polia Nº: 2/C105

2 = Número de canais C = Perfil da Correia

10.5 = Diâmetro externo da polia (pol)

SF = Tamanho e tipo de bucha

Polia Nº: 4/C180E

4 = Número de canais C = Perfil da Correia

18.0 = Diâmetro externo da polia (pol)

E = Tamanho e tipo de bucha



POLIAS PERFIL C

5 CANAIS			6 CANAIS			8 CANAIS			10 CANAIS		
POLIA Nº	PESO (KG)	BUCHAS	POLIA Nº	PESO (KG)	BUCHAS	POLIA Nº	PESO (KG)	BUCHAS	POLIA Nº	PESO (KG)	BUCHAS
5/C60	12.5	SF	6/C60	14	SF	8/C70	29.2	SF	10/C80	43.9	E
5/C70	20.8	SF	6/C70	23.6	SF	8/C80	37.3	E	10/C90	59.6	J
5/C75	23.6	SF	6/C75	26.6	SF	8/C90	50.5	F	10/C95	67.8	J
5/C80	27.3	E	6/C80	30.6	E	8/C95	57.6	F	10/C100	74.1	J
5/C90	34.5	E	6/C90	43	F	8/C100	62.6	F	10/C105	82.2	J
5/C95	39.1	E	6/C95	49.1	F	8/C105	69	F	10/C110	90.6	J
5/C100	42.4	E	6/C100	54	F	8/C110	75.6	F	10/C120	108.4	J
5/C105	40.4	E	6/C105	60	F	8/C120	72.9	F	10/C130	136	J
5/C110	43.1	E	6/C110	66.2	F	8/C130	81.3	F	10/C140	110.8	J
5/C120	48.8	E	6/C120	62.5	F	8/C140	88	F	10/C180	141.3	J
5/C130	55.1	E	6/C130	70	F	8/C150	105	F	10/C200	169.7	J
5/C140	57.2	E	6/C140	73	F	8/C180	108.6	F	10/C240	263.1	M
5/C150	68.2	E	6/C150	75	F	8/C200	146.5	J	10/C300	332.1	M
5/C180	71.2	E	6/C180	87.7	F	8/C240	173.4	J	10/C360	397.5	M
5/C200	96.5	F	6/C200	109.8	F	8/C270	226.3	J	10/C440	531.8	M
5/C240	106.7	F	6/C240	122.1	F	8/C300	240	J	10/C500	600	M
5/C270	129.2	F	6/C270	158.8	J	8/C360	355.3	M			
5/C300	160.8	F	6/C300	192.8	J	8/C440	452	M			
5/C360	220.3	J	6/C360	254.5	J	8/C500	541.1	M			
5/C440	293.2	J	6/C440	315	J						
5/C500	275	J	6/C500	325	M						

POLIAS KS
POLIAS E BUCHAS

TAMANHOS ADICIONAIS DISPONÍVEIS. CONTATE UM DISTRIBUIDOR OPTIBELT PARA MAIS INFORMAÇÕES.

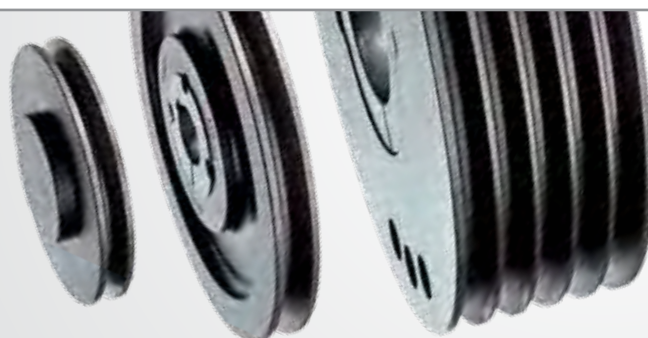

EXEMPLO:

Polia Nº: 6/C200F

6 = Número de canais C = Perfil da Correia

20.0 = Diâmetro externo da polia (pol)

F = Tamanho e tipo de bucha

Polia Nº: 8/C150F

8 = Número de canais C = Perfil da Correia

15.0 = Diâmetro externo da polia (pol)

F = Tamanho e tipo de bucha

Polia Nº: 10/C360M

10 = Número de canais C = Perfil da Correia

36.0 = Diâmetro externo da polia (pol)

M = Tamanho e tipo de bucha



optibelt KS POLIAS PARA BUCHAS TIPO H

PERFIL A E 2A

KS H
POLIAS E BUCHAS

PERFIS A			
POLIA N°	DIÂMETRO EXTERNO (pol)/(mm)	DIÂMETRO PRIMITIVO 4L E A (pol)/(mm)	DIÂMETRO PRIMITIVO 5L E B (pol)/(mm)
AK30H	3.05 / 77.50	2.46 / 62.50	2.8 / 71.10
AK32H	3.25 / 82.55	2.66 / 67.55	3.0 / 76.20
AK34H	3.45 / 87.65	2.86 / 72.65	3.2 / 81.30
AK39H	3.75 / 95.25	3.16 / 80.25	3.5 / 88.90
AK41H	3.95 / 100.35	3.36 / 85.35	3.7 / 94.00
AK44H	4.25 / 107.95	3.66 / 92.95	4.0 / 101.60
AK46H	4.45 / 113.05	3.86 / 98.05	4.2 / 106.70
AK49H	4.75 / 120.65	4.16 / 105.65	4.5 / 114.30
AK51H	4.95 / 125.75	4.36 / 110.75	4.7 / 119.40
AK54H	5.25 / 133.35	4.66 / 118.35	5.0 / 127.00
AK56H	5.45 / 138.45	4.86 / 123.45	5.2 / 132.10
AK59H	5.75 / 146.05	5.16 / 131.05	5.5 / 139.70
AK61H	5.95 / 151.15	5.36 / 136.15	5.7 / 144.80
AK64H	6.25 / 158.75	5.66 / 143.75	6.0 / 152.40
AK66H	6.45 / 163.85	5.86 / 148.85	6.2 / 157.50
AK69H	6.75 / 171.45	6.16 / 156.45	6.5 / 165.10
AK71H	6.95 / 176.55	6.36 / 161.55	6.7 / 170.20
AK74H	7.25 / 184.15	6.66 / 169.15	7.0 / 177.80
AK79H	7.75 / 196.85	7.16 / 181.85	7.5 / 190.50
AK84H	8.25 / 209.55	7.66 / 194.55	8.0 / 203.20
AK89H	8.75 / 222.25	8.16 / 207.25	8.5 / 215.90
AK94H	9.25 / 234.95	8.66 / 219.65	9.0 / 228.60
AK99H	9.75 / 247.65	9.16 / 232.65	9.5 / 241.30
AK104H	10.25 / 260.5	9.66 / 245.35	10.0 / 254
AK109H	10.75 / 273.05	10.16 / 258.05	10.5 / 266.70
AK114H	11.25 / 285.74	10.66 / 270.75	11.0 / 279.40
AK124H	12.25 / 311.15	11.66 / 296.15	12.0 / 304.80
AK134H	13.25 / 336.55	12.66 / 321.55	13.0 / 330.20
AK144H	14.25 / 361.95	13.66 / 345.95	14.0 / 355.60
AK154H	15.25 / 387.35	14.66 / 372.35	15.0 / 381
AK184H	18.25 / 463.55	17.66 / 448.56	18.0 / 457.20

PERFIS 2A (2 CANAIS)			
POLIA N°	DIÂMETRO EXTERNO (pol)/(mm)	DIÂMETRO PRIMITIVO 4L E A (pol)/(mm)	DIÂMETRO PRIMITIVO 5L E B (pol)/(mm)
2AK30H	3.05 / 77.50	2.46 / 62.50	2.8 / 71.10
2AK32H	3.25 / 82.55	2.66 / 67.55	3.0 / 76.20
2AK34H	3.45 / 87.65	2.86 / 72.65	3.2 / 81.30
2AK39H	3.75 / 95.25	3.16 / 80.25	3.5 / 88.90
2AK41H	3.95 / 100.35	3.36 / 85.35	3.7 / 94.00
2AK44H	4.25 / 107.95	3.66 / 92.95	4.0 / 101.60
2AK46H	4.45 / 113.05	3.86 / 98.05	4.2 / 106.70
2AK49H	4.75 / 120.65	4.16 / 105.65	4.5 / 114.30
2AK51H	4.95 / 125.75	4.36 / 110.75	4.7 / 119.40
2AK54H	5.25 / 133.35	4.66 / 118.35	5.0 / 127.00
2AK56H	5.45 / 138.45	4.86 / 123.45	5.2 / 132.10
2AK59H	5.75 / 146.05	5.16 / 131.05	5.5 / 139.70
2AK61H	5.95 / 151.15	5.36 / 136.15	5.7 / 144.80
2AK64H	6.25 / 158.75	5.66 / 143.75	6.0 / 152.40
2AK74H	7.25 / 184.15	6.66 / 169.15	7.0 / 177.80
2AK84H	8.25 / 209.55	7.66 / 194.55	8.0 / 203.20
2AK94H	9.25 / 234.95	8.66 / 219.65	9.0 / 228.60
2AK104H	10.25 / 260.35	9.66 / 245.35	10.0 / 254
2AK114H	11.25 / 285.74	10.66 / 270.75	11.0 / 279.40
2AK124H	12.25 / 311.15	11.66 / 296.15	12.0 / 304.80
2AK134H	13.25 / 336.55	12.66 / 321.55	13.0 / 330.20
2AK144H	14.25 / 361.95	13.66 / 345.95	14.0 / 355.60
2AK154H	15.25 / 387.35	14.66 / 372.35	15.0 / 381
2AK184H	18.25 / 463.55	17.66 / 448.56	18.0 / 457.20



TAMANHOS ADICIONAIS
DISPONÍVEIS. CONTATE
UM DISTRIBUIDOR OPTIBELT
PARA MAIS INFORMAÇÕES



PERFIS B			
POLIA Nº	DIÂMETRO EXTERNO (pol)/(mm)	DIÂMETRO PRIMITIVO 4L E A (pol)/(mm)	DIÂMETRO PRIMITIVO 5L E B (pol)/(mm)
BK30H	3.15 / 80.00	2.4 / 60.95	2.8 / 71.10
BK32H	3.35 / 85.10	2.6 / 66.05	3.0 / 76.20
BK34H	3.55 / 90.20	2.8 / 71.10	3.2 / 81.30
BK36H	3.75 / 95.25	3.0 / 76.20	3.4 / 86.35
BK40H	3.95 / 100.35	3.2 / 81.30	3.6 / 91.45
BK45H	4.25 / 107.95	3.5 / 88.90	3.9 / 99.05
BK47H	4.45 / 113.05	3.7 / 94.00	4.1 / 104.15
BK50H	4.75 / 120.65	4.0 / 101.60	4.4 / 111.75
BK52H	4.95 / 125.75	4.2 / 106.70	4.6 / 116.85
BK55H	5.25 / 133.35	4.5 / 114.30	4.9 / 124.45
BK57H	5.45 / 138.45	4.7 / 119.40	5.1 / 129.54
BK60H	5.75 / 146.05	5.0 / 127.00	5.4 / 137.15
BK62H	5.95 / 151.15	5.2 / 132.10	5.6 / 142.25
BK65H	6.25 / 158.75	5.5 / 139.70	5.9 / 149.85
BK67H	6.45 / 163.85	5.7 / 144.80	6.1 / 154.94
BK70H	6.75 / 171.45	6.0 / 152.40	6.4 / 162.55
BK72H	6.95 / 176.55	6.2 / 157.50	6.6 / 167.65
BK75H	7.25 / 184.15	6.5 / 165.10	6.9 / 175.25
BK77H	7.45 / 189.25	6.7 / 170.20	7.1 / 180.35
BK80H	7.75 / 196.85	7.0 / 177.80	7.4 / 187.95
BK85H	8.25 / 209.55	7.5 / 190.50	7.9 / 200.65
BK90H	8.75 / 222.25	8.0 / 203.20	8.4 / 213.35
BK95H	9.25 / 234.95	8.5 / 215.90	8.9 / 226.05
BK100H	9.75 / 247.65	9.0 / 228.60	9.4 / 238.75
BK105H	10.25 / 260.35	9.5 / 241.30	9.9 / 251.45
BK110H	10.75 / 273.05	10.0 / 254	10.4 / 264.15
BK115H	11.25 / 285.75	10.5 / 266.70	10.9 / 276.85
BK120H	11.75 / 298.45	11.0 / 279.40	11.4 / 289.55
BK130H	12.75 / 323.85	12.0 / 304.80	12.4 / 314.95
BK140H	13.75 / 349.25	13.0 / 330.20	13.4 / 340.35
BK150H	14.75 / 374.65	14.0 / 355.60	14.4 / 365.75
BK160H	15.75 / 400.05	15.0 / 381	15.4 / 391.15
BK190H	18.75 / 476.25	18.0 / 457.20	18.4 / 467.35

PERFIS 2B (2 CANAIS)			
POLIA Nº	DIÂMETRO EXTERNO (pol)/(mm)	DIÂMETRO PRIMITIVO 4L E A (pol)/(mm)	DIÂMETRO PRIMITIVO 5L E B (pol)/(mm)
2BK32H	3.35 / 85.10	2.6 / 66.05	3.0 / 76.20
2BK34H	3.55 / 90.20	2.8 / 71.10	3.2 / 81.30
2BK36H	3.75 / 95.25	3.0 / 76.20	3.4 / 86.35
2BK40H	3.95 / 100.35	3.2 / 81.30	3.6 / 91.45
2BK45H	4.25 / 107.95	3.5 / 88.90	3.9 / 99.05
2BK47H	4.45 / 113.05	3.7 / 94.00	4.1 / 104.15
2BK50H	4.75 / 120.65	4.0 / 101.60	4.4 / 111.75
2BK52H	4.95 / 125.75	4.2 / 106.70	4.6 / 116.85
2BK55H	5.25 / 133.35	4.5 / 114.30	4.9 / 124.45
2BK57H	5.45 / 138.45	4.7 / 119.40	5.1 / 129.54
2BK60H	5.75 / 146.05	5.0 / 127.00	5.4 / 137.15
2BK62H	5.95 / 151.15	5.2 / 132.10	5.6 / 142.25
2BK65H	6.25 / 158.75	5.5 / 139.70	5.9 / 149.85
2BK67H	6.45 / 163.85	5.7 / 144.80	6.1 / 154.94
2BK70H	6.75 / 171.45	6.0 / 152.40	6.4 / 162.55
2BK80H	7.75 / 196.85	7.0 / 177.80	7.4 / 187.95
2BK90H	8.75 / 222.25	8.0 / 203.20	8.4 / 213.35
2BK100H	9.75 / 247.65	9.0 / 228.60	9.4 / 238.75
2BK110H	10.75 / 273.05	10.0 / 254	10.4 / 264.15
2BK120H	11.75 / 298.45	11.0 / 279.40	11.4 / 289.55
2BK130H	12.75 / 323.85	12.0 / 304.80	12.4 / 314.95
2BK140H	13.75 / 349.25	13.0 / 330.20	13.4 / 340.35
2BK160H	15.75 / 400.05	15.0 / 381	15.4 / 391.15
2BK190H	18.75 / 476.25	18.0 / 457.20	18.4 / 467.35

KS H
POLIAS E BUCHAS



TAMANHOS ADICIONAIS
DISPONÍVEIS. CONTATE UM
DISTRIBUIDOR OPTIBELT
PARA MAIS INFORMAÇÕES.



optibelt KS BUCHAS DE POLIAS

PERFIL 2B FURO SOB MEDIDA

PERFIS 2B (2 CANAIS)			
POLIA Nº	DIÂMETRO EXTERNO (pol)/(mm)	DIÂMETRO PRIMITIVO 4L E A (pol)/(mm)	DIÂMETRO PRIMITIVO 5L E B (pol)/(mm)
2BK25-1/2	2.5 / 63.50	1.9 / 48.25	2.3 / 58.40
2BK25-5/8	2.5 / 63.50	1.9 / 48.25	2.3 / 58.40
2BK25-3/4	2.5 / 63.50	1.9 / 48.25	2.3 / 58.40
2BK25-7/8	2.5 / 63.50	1.9 / 48.25	2.3 / 58.40
2BK27-1/2	2.7 / 65.60	2.1 / 53.35	2.5 / 63.50
2BK27-5/8	2.7 / 65.60	2.1 / 53.35	2.5 / 63.50
2BK27-3/4	2.7 / 65.60	2.1 / 53.35	2.5 / 63.50
2BK27-7/8	2.7 / 65.60	2.1 / 53.35	2.5 / 63.50
2BK27-1	2.7 / 65.60	2.1 / 53.35	2.5 / 63.50
2BK27-1-1/8	2.7 / 65.60	2.1 / 53.35	2.5 / 63.50
2BK28-1/2	2.95 / 74.95	2.2 / 55.90	2.6 / 66.05
2BK28-5/8	2.95 / 74.95	2.2 / 55.90	2.6 / 66.05
2BK28-3/4	2.95 / 74.95	2.2 / 55.90	2.6 / 66.05
2BK28-7/8	2.95 / 74.95	2.2 / 55.90	2.6 / 66.05
2BK28-1	2.95 / 74.95	2.2 / 55.90	2.6 / 66.05
2BK28-1-1/8	2.95 / 74.95	2.2 / 55.90	2.6 / 66.05
2BK30-1/2	3.15 / 80.00	2.4 / 60.95	2.8 / 71.10
2BK30-5/8	3.15 / 80.00	2.4 / 60.95	2.8 / 71.10
2BK30-3/4	3.15 / 80.00	2.4 / 60.95	2.8 / 71.10
2BK30-7/8	3.15 / 80.00	2.4 / 60.95	2.8 / 71.10
2BK30-1	3.15 / 80.00	2.4 / 60.95	2.8 / 71.10
2BK30-1-1/8	3.15 / 80.00	2.4 / 60.95	2.8 / 71.10
2BK30-1-3/8	3.15 / 80.00	2.4 / 60.95	2.8 / 71.10
2BK32-1/2	3.35 / 85.10	2.6 / 66.05	3.0 / 76.20
2BK32-5/8	3.35 / 85.10	2.6 / 66.05	3.0 / 76.20
2BK32-3/4	3.35 / 85.10	2.6 / 66.05	3.0 / 76.20
2BK32-7/8	3.35 / 85.10	2.6 / 66.05	3.0 / 76.20
2BK32-1	3.35 / 85.10	2.6 / 66.05	3.0 / 76.20
2BK32-1-1/8	3.35 / 85.10	2.6 / 66.05	3.0 / 76.20
2BK34-5/8	3.55 / 90.20	2.8 / 71.10	3.2 / 81.30
2BK34-3/4	3.55 / 90.20	2.8 / 71.10	3.2 / 81.30
2BK34-7/8	3.55 / 90.20	2.8 / 71.10	3.2 / 81.30
2BK34-1	3.55 / 90.20	2.8 / 71.10	3.2 / 81.30
2BK34-1-1/8	3.55 / 90.20	2.8 / 71.10	3.2 / 81.30
2BK36-5/8	3.75 / 95.25	3.0 / 76.20	3.4 / 86.35
2BK36-3/4	3.75 / 95.25	3.0 / 76.20	3.4 / 86.35
2BK36-7/8	3.75 / 95.25	3.0 / 76.20	3.4 / 86.35
2BK36-1	3.75 / 95.25	3.0 / 76.20	3.4 / 86.35
2BK36-1-1/8	3.75 / 95.25	3.0 / 76.20	3.4 / 86.35
2BK36-1-3/8	3.75 / 95.25	3.0 / 76.20	3.4 / 86.35

PERFIS 2B (2 CANAIS)			
POLIA Nº	DIÂMETRO EXTERNO (pol)/(mm)	DIÂMETRO PRIMITIVO 4L E A (pol)/(mm)pol	DIÂMETRO PRIMITIVO 5L E B (pol)/(mm)
2BK40-5/8	3.95 / 100.35	3.2 / 81.30	3.6 / 91.45
2BK40-3/4	3.95 / 100.35	3.2 / 81.30	3.6 / 91.45
2BK40-7/8	3.95 / 100.35	3.2 / 81.30	3.6 / 91.45
2BK40-1	3.95 / 100.35	3.2 / 81.30	3.6 / 91.45
2BK40-1-1/8	3.95 / 100.35	3.2 / 81.30	3.6 / 91.45
2BK45-1	4.25 / 107.95	3.5 / 88.90	3.9 / 99.05
2BK45-1-1/8	4.25 / 107.95	3.5 / 88.90	3.9 / 99.05
2BK45-1-3/8	4.25 / 107.95	3.5 / 88.90	3.9 / 99.05
2BK47-7/8	4.75 / 120.65	3.7 / 94.00	4.1 / 104.15
2BK47-1	4.75 / 120.65	3.7 / 94.00	4.1 / 104.15
2BK47-1-1/8	4.75 / 120.65	3.7 / 94.00	4.1 / 104.15
2BK47-1-3/8	4.75 / 120.65	3.7 / 94.00	4.1 / 104.15
2BK50-3/4	4.75 / 120.65	4.0 / 101.60	4.4 / 111.75
2BK50-1	4.75 / 120.65	4.0 / 101.60	4.4 / 111.75
2BK50-1-1/8	4.75 / 120.65	4.0 / 101.60	4.4 / 111.75
2BK50-1-3/8	4.75 / 120.65	4.0 / 101.60	4.4 / 111.75
2BK52-5/8	4.95 / 125.75	4.2 / 106.70	4.6 / 116.85
2BK52-7/8	4.95 / 125.75	4.2 / 106.70	4.6 / 116.85
2BK52-1	4.95 / 125.75	4.2 / 106.70	4.6 / 116.85
2BK52-1-1/8	4.95 / 125.75	4.2 / 106.70	4.6 / 116.85
2BK52-1-3/8	4.95 / 125.75	4.2 / 106.70	4.6 / 116.85
2BK55-1-1/8	5.25 / 133.35	4.5 / 114.30	4.9 / 124.45
2BK55-1-3/8	5.25 / 133.35	4.5 / 114.30	4.9 / 124.45
2BK57-1	5.45 / 138.45	4.7 / 119.40	5.1 / 129.55
2BK57-1-1/8	5.45 / 138.45	4.7 / 119.40	5.1 / 129.55
2BK57-1-3/8	5.45 / 138.45	4.7 / 119.40	5.1 / 129.55
2BK60-3/4	5.75 / 146.05	5.0 / 127.00	5.4 / 137.15
2BK60-7/8	5.75 / 146.05	5.0 / 127.00	5.4 / 137.15
2BK60-1	5.75 / 146.05	5.0 / 127.00	5.4 / 137.15
2BK60-1-1/8	5.75 / 146.05	5.0 / 127.00	5.4 / 137.15
2BK60-1-3/8	5.75 / 146.05	5.0 / 127.00	5.4 / 137.15
2BK62-1	5.95 / 151.15	5.2 / 132.10	5.6 / 142.24
2BK62-1-1/8	5.95 / 151.15	5.2 / 132.10	5.6 / 142.24
2BK65-1	6.25 / 158.75	5.2 / 132.10	5.9 / 149.85
2BK65-1-1/8	6.25 / 158.75	5.5 / 139.70	5.9 / 149.85
2BK65-1-3/8	6.25 / 158.75	5.5 / 139.70	5.9 / 149.85
2BK67-1	6.45 / 163.85	5.7 / 144.80	6.1 / 154.95
2BK67-1-1/8	6.45 / 163.85	5.7 / 144.80	6.1 / 154.95
2BK67-1-3/8	6.45 / 163.85	5.7 / 144.80	6.1 / 154.95

KS
POLIAS E BUCHAS
2B

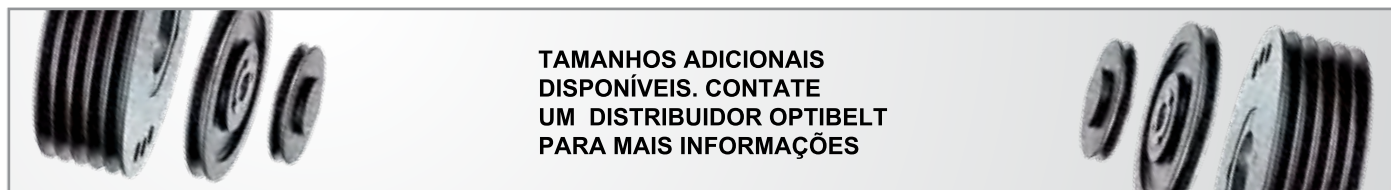

TAMANHOS ADICIONAIS
DISPONÍVEIS. CONTATE
UM DISTRIBUIDOR OPTIBELT
PARA MAIS INFORMAÇÕES

PERFIL 2B
FURO SOB MEDIDA

optibelt KS
BUCHAS DE POLIAS



PERFIL 2B (2 CANAIS)			
POLIA Nº	DIÂMETRO EXTERNO (pol)/(mm)	DIÂMETRO PRIMITIVO 4L E A (pol)/(mm)	DIÂMETRO PRIMITIVO 5L E B (pol)/(mm)
2BK70-3/4	6.75 / 171.45	6.0 / 152.40	6.4 / 162.55
2BK70-1	6.75 / 171.45	6.0 / 152.40	6.4 / 162.55
2BK70-1-1/8	6.75 / 171.45	6.0 / 152.40	6.4 / 162.55
2BK70-1-3/8	6.75 / 171.45	6.0 / 152.40	6.4 / 162.55
2BK70-1-7/16	6.75 / 171.45	6.0 / 152.40	6.4 / 162.55
2BK80-3/4	7.75 / 196.85	7.0 / 177.80	7.4 / 187.95
2BK80-1	7.75 / 196.85	7.0 / 177.80	7.4 / 187.95
2BK80-1-1/8	7.75 / 196.85	7.0 / 177.80	7.4 / 187.95
2BK80-1-3/16	7.75 / 196.85	7.0 / 177.80	7.4 / 187.95
2BK80-1-3/8	7.75 / 196.85	7.0 / 177.80	7.4 / 187.95
2BK80-1-7/16	7.75 / 196.85	7.0 / 177.80	7.4 / 187.95
2BK90-3/4	8.75 / 222.25	8.0 / 203.20	8.4 / 213.35
2BK90-1	8.75 / 222.25	8.0 / 203.20	8.4 / 213.35
2BK90-1-1/8	8.75 / 222.25	8.0 / 203.20	8.4 / 213.35
2BK90-1-3/16	8.75 / 222.25	8.0 / 203.20	8.4 / 213.35
2BK90-1-3/8	8.75 / 222.25	8.0 / 203.20	8.4 / 213.35
2BK90-1-7/16	8.75 / 222.25	8.0 / 203.20	8.4 / 213.35
2B100-3/4	9.75 / 247.65	9.0 / 228.60	9.4 / 238.75
2B100-1	9.75 / 247.65	9.0 / 228.60	9.4 / 238.75
2B100-1-3/16	9.75 / 247.65	9.0 / 228.60	9.4 / 238.75
2B100-1-3/8	9.75 / 247.65	9.0 / 228.60	9.4 / 238.75
2B100-1-7/16	9.75 / 247.65	9.0 / 228.60	9.4 / 238.75
2B110-1	10.75 / 273.05	10.0 / 254.00	10.4 / 264.15
2B110-1-3/16	10.75 / 273.05	10.0 / 254.00	10.4 / 264.15
2B110-1-7/16	10.75 / 273.05	10.0 / 254.00	10.4 / 264.15

PERFIL 2B (2 CANAIS)			
POLIA Nº	DIÂMETRO EXTERNO (pol)/(mm)	DIÂMETRO PRIMITIVO 4L E A (pol)/(mm)	DIÂMETRO PRIMITIVO 5L E B (pol)/(mm)
2B120-1	11.75 / 298.45	11.0 / 279.40	11.4 / 289.55
2B120-1-3/16	11.75 / 298.45	11.0 / 279.40	11.4 / 289.55
2B120-1-7/16	11.75 / 298.45	11.0 / 279.40	11.4 / 289.55
2B130-1	12.75 / 323.85	12.0 / 304.80	12.4 / 314.95
2B130-1-3/16	12.75 / 323.85	12.0 / 304.80	12.4 / 314.95
2B130-1-7/16	12.75 / 323.85	12.0 / 304.80	12.4 / 314.95
2B140-1	13.75 / 349.25	13.0 / 330.20	13.4 / 340.35
2B140-1-3/16	13.75 / 349.25	13.0 / 330.20	13.4 / 340.35
2B140-1-7/16	13.75 / 349.25	13.0 / 330.20	13.4 / 340.35
2B160-1	15.75 / 400.05	15.0 / 381.00	15.4 / 391.15
2B160-1-3/16	15.75 / 400.05	15.0 / 381.00	15.4 / 391.15
2B160-1-7/16	15.75 / 400.05	15.0 / 381.00	15.4 / 391.15
2B190-1-3/16	18.75 / 476.25	18.0 / 457.20	18.4 / 467.35
2B190-1-1/4	18.75 / 476.25	18.0 / 457.20	18.4 / 467.35
2B190-1-7/16	18.75 / 476.25	18.0 / 457.20	18.4 / 467.35

DIMENSÕES DE CHAVE PADRÃO	
DIÂMETRO DO EIXO	CHAVETA (LARGURA X PROFUNDIDADE)
1/2	Nenhuma
5/8-7/8	3/16 x 3/32
15/16-1 1/4	1/4 x 1/8
1-5/16-1 3/8	5/16 x 5/32
1-7/16-1 3/4	3/8 x 3/16

KS H
POLIAS E BUCHAS

**TAMANHOS ADICIONAIS
DISPONÍVEIS. CONTATE
UM DISTRIBUIDOR OPTIBELT
PARA MAIS INFORMAÇÕES**





optibelt KS
POLIAS PARA BUCHAS CÔNICAS

PERFIS 3L E 4L/A
POLIAS PRÉ FURADAS

PERFIS 3L E 4L/A			
POLIA N°	DIÂM ETRO EXTERNO (pol)/(mm)	DIÂM ETRO PRIMITIVO 3L (pol)/(mm)	DIÂM ETRO PRIMITIVO 4L/A (pol)/(mm)
AK17-1/2	1.75 / 44.45	1.16 / 29.45	1.50 / 38.10
AK17-5/8	1.75 / 44.45	1.16 / 29.45	1.50 / 38.10
AK20-1/2	2.00 / 50.80	1.46 / 37.10	1.80 / 45.70
AK20-3/4	2.00 / 50.80	1.46 / 37.10	1.80 / 45.70
AK20-5/8	2.00 / 50.80	1.46 / 37.10	1.80 / 45.70
AK21-1/2	2.10 / 53.35	1.56 / 39.60	1.90 / 48.25
AK21-3/4	2.10 / 53.35	1.56 / 39.60	1.90 / 48.25
AK21-5/8	2.10 / 53.35	1.56 / 39.60	1.90 / 48.25
AK22-1/2	2.20 / 55.90	1.66 / 42.15	2.00 / 50.80
AK22-3/4	2.20 / 55.90	1.66 / 42.15	2.00 / 50.80
AK22-5/8	2.20 / 55.90	1.66 / 42.15	2.00 / 50.80
AK23-1/2	2.30 / 58.40	1.76 / 44.70	2.10 / 53.35
AK23-3/4	2.30 / 58.40	1.76 / 44.70	2.10 / 53.35
AK23-5/8	2.30 / 58.40	1.76 / 44.70	2.10 / 53.35
AK23-7/8	2.30 / 58.40	1.76 / 44.70	2.10 / 53.35
AK25-1/2	2.50 / 63.50	1.96 / 49.80	2.30 / 58.40
AK25-3/4	2.50 / 63.50	1.96 / 49.80	2.30 / 58.40
AK25-5/8	2.50 / 63.50	1.96 / 49.80	2.30 / 58.40
AK25-7/8	2.50 / 63.50	1.96 / 49.80	2.30 / 58.40
AK26-1/2	2.60 / 66.05	2.06 / 52.30	2.40 / 60.95
AK26-3/4	2.60 / 66.05	2.06 / 52.30	2.40 / 60.95
AK26-5/8	2.60 / 66.05	2.06 / 52.30	2.40 / 60.95
AK26-7/8	2.60 / 66.05	2.06 / 52.30	2.40 / 60.95
AK27-1/2	2.70 / 68.60	2.16 / 54.85	2.50 / 63.50
AK27-3/4	2.70 / 68.60	2.16 / 54.85	2.50 / 63.50
AK27-5/8	2.70 / 68.60	2.16 / 54.85	2.50 / 63.50
AK27-7/8	2.70 / 68.60	2.16 / 54.85	2.50 / 63.50
AK28-1	2.80 / 71.10	2.26 / 54.40	2.60 / 66.05
AK28-1/2	2.80 / 71.10	2.26 / 54.40	2.60 / 66.05
AK28-3/4	2.80 / 71.10	2.26 / 54.40	2.60 / 66.05
AK28-5/8	2.80 / 71.10	2.26 / 54.40	2.60 / 66.05
AK28-7/8	2.80 / 71.10	2.26 / 54.40	2.60 / 66.05
AK30-1	3.05 / 77.50	2.46 / 62.50	2.80 / 71.10
AK30-1/2	3.05 / 77.50	2.46 / 62.50	2.80 / 71.10
AK30-3/4	3.05 / 77.50	2.46 / 62.50	2.80 / 71.10
AK30-5/8	3.05 / 77.50	2.46 / 62.50	2.80 / 71.10
AK30-7/8	3.05 / 77.50	2.46 / 62.50	2.80 / 71.10
AK32-1	3.25 / 82.55	2.66 / 67.55	3.00 / 76.20
AK32-1/2	3.25 / 82.55	2.66 / 67.55	3.00 / 76.20
AK32-3/4	3.25 / 82.55	2.66 / 67.55	3.00 / 76.20
AK32-5/8	3.25 / 82.55	2.66 / 67.55	3.00 / 76.20
AK32-7/8	3.25 / 82.55	2.66 / 67.55	3.00 / 76.20

PERFIS 3L E 4L/A			
POLIA N°	DIÂM ETRO EXTERNO (pol)/(mm)	DIÂM ETRO PRIMITIVO 4L E A (pol)/(mm)	DIÂM ETRO PRIMITIVO 5L E B (pol)/(mm)
AK34-1	3.45 / 87.65	2.86 / 72.65	3.20 / 81.30
AK34-1/2	3.45 / 87.65	2.86 / 72.65	3.20 / 81.30
AK34-3/4	3.45 / 87.65	2.86 / 72.65	3.20 / 81.30
AK34-5/8	3.45 / 87.65	2.86 / 72.65	3.20 / 81.30
AK34-7/8	3.45 / 87.65	2.86 / 72.65	3.20 / 81.30
AK39-1	3.75 / 95.25	3.16 / 80.25	3.50 / 88.90
AK39-1/2	3.75 / 95.25	3.16 / 80.25	3.50 / 88.90
AK39-1-1/8	3.75 / 95.25	3.16 / 80.25	3.50 / 88.90
AK39-15/16	3.75 / 95.25	3.16 / 80.25	3.50 / 88.90
AK39-3/4	3.75 / 95.25	3.16 / 80.25	3.50 / 88.90
AK39-3/4 W/2	3.75 / 95.25	3.16 / 80.25	3.50 / 88.90
AK39-5/8	3.75 / 95.25	3.16 / 80.25	3.50 / 88.90
AK39-7/8	3.75 / 95.25	3.16 / 80.25	3.50 / 88.90
AK41-1	3.95 / 100.35	3.36 / 85.35	3.70 / 94.00
AK41-1/2	3.95 / 100.35	3.36 / 85.35	3.70 / 94.00
AK41-15/16	3.95 / 100.35	3.36 / 85.35	3.70 / 94.00
AK41-3/4	3.95 / 100.35	3.36 / 85.35	3.70 / 94.00
AK41-5/8	3.95 / 100.35	3.36 / 85.35	3.70 / 94.00
AK41-7/8	3.95 / 100.35	3.36 / 85.35	3.70 / 94.00
AK44-1	4.25 / 107.95	3.66 / 92.95	4.00 / 101.50
AK44-1/2	4.25 / 107.95	3.66 / 92.95	4.00 / 101.50
AK44-1-1/8	4.25 / 107.95	3.66 / 92.95	4.00 / 101.50
AK44-15/16	4.25 / 107.95	3.66 / 92.95	4.00 / 101.50
AK44-3/4	4.25 / 107.95	3.66 / 92.95	4.00 / 101.50
AK44-5/8	4.25 / 107.95	3.66 / 92.95	4.00 / 101.50
AK44-7/8	4.25 / 107.95	3.66 / 92.95	4.00 / 101.50
AK46-1	4.45 / 113.05	3.86 / 98.05	4.20 / 106.70
AK46-1/2	4.45 / 113.05	3.86 / 98.05	4.20 / 106.70
AK46-1-1/8	4.45 / 113.05	3.86 / 98.05	4.20 / 106.70
AK46-15/16	4.45 / 113.05	3.86 / 98.05	4.20 / 106.70
AK46-3/4	4.45 / 113.05	3.86 / 98.05	4.20 / 106.70
AK46-5/8	4.45 / 113.05	3.86 / 98.05	4.20 / 106.70
AK46-7/8	4.45 / 113.05	3.86 / 98.05	4.20 / 106.70
AK49-1	4.75 / 120.65	4.16 / 105.65	4.50 / 114.30
AK49-1/2	4.75 / 120.65	4.16 / 105.65	4.50 / 114.30
AK49-1-1/8	4.75 / 120.65	4.16 / 105.65	4.50 / 114.30
AK49-15/16	4.75 / 120.65	4.16 / 105.65	4.50 / 114.30
AK49-3/4	4.75 / 120.65	4.16 / 105.65	4.50 / 114.30
AK49-5/8	4.75 / 120.65	4.16 / 105.65	4.50 / 114.30
AK49-7/8	4.75 / 120.65	4.16 / 105.65	4.50 / 114.30

KS
POLIAS E BUCHAS
3L 4L/A

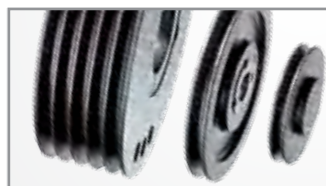

TAMANHOS ADICIONAIS
DISPONÍVEIS. CONTATE
UM DISTRIBUIDOR OPTIBELT
PARA MAIS INFORMAÇÕES





PERFIS 3L E 4L/A			
POLIA N°	DIÂMETRO EXTERNO (pol)/(mm)	DIÂMETRO PRIMITIVO 4L E A (pol)/(mm)	DIÂMETRO PRIMITIVO 5L E B(pol)/(mm)
AK51-1	4.95 / 125.75	4.36 / 110.75	4.70 / 119.40
AK51-1/2	4.95 / 125.75	4.36 / 110.75	4.70 / 119.40
AK51-1-1/8	4.95 / 125.75	4.36 / 110.75	4.70 / 119.40
AK51-3/4	4.95 / 125.75	4.36 / 110.75	4.70 / 119.40
AK51-5/8	4.95 / 125.75	4.36 / 110.75	4.70 / 119.40
AK51-7/8	4.95 / 125.75	4.36 / 110.75	4.70 / 119.40
AK54-1	5.25 / 133.35	4.66 / 118.35	5.00 / 127.00
AK54-1/2	5.25 / 133.35	4.66 / 118.35	5.00 / 127.00
AK54-1-1/8	5.25 / 133.35	4.66 / 118.35	5.00 / 127.00
AK54-1-3/16	5.25 / 133.35	4.66 / 118.35	5.00 / 127.00
AK54-15/16	5.25 / 133.35	4.66 / 118.35	5.00 / 127.00
AK54-3/4	5.25 / 133.35	4.66 / 118.35	5.00 / 127.00
AK54-5/8	5.25 / 133.35	4.66 / 118.35	5.00 / 127.00
AK54-7/8	5.25 / 133.35	4.66 / 118.35	5.00 / 127.00
AK56-1	5.45 / 138.45	4.86 / 123.45	5.20 / 132.10
AK56-1/2	5.45 / 138.45	4.86 / 123.45	5.20 / 132.10
AK56-1-1/8	5.45 / 138.45	4.86 / 123.45	5.20 / 132.10
AK56-1-3/16	5.45 / 138.45	4.86 / 123.45	5.20 / 132.10
AK56-15/16	5.45 / 138.45	4.86 / 123.45	5.20 / 132.10
AK56-3/4	5.45 / 138.45	4.86 / 123.45	5.20 / 132.10
AK56-5/8	5.45 / 138.45	4.86 / 123.45	5.20 / 132.10
AK56-7/8	5.45 / 138.45	4.86 / 123.45	5.20 / 132.10
AK59-1	5.75 / 146.05	5.16 / 131.05	5.50 / 139.70
AK59-1/2	5.75 / 146.05	5.16 / 131.05	5.50 / 139.70
AK59-1-1/8	5.75 / 146.05	5.16 / 131.05	5.50 / 139.70
AK59-1-3/16	5.75 / 146.05	5.16 / 131.05	5.50 / 139.70
AK59-15/16	5.75 / 146.05	5.16 / 131.05	5.50 / 139.70
AK59-3/4	5.75 / 146.05	5.16 / 131.05	5.50 / 139.70
AK59-5/8	5.75 / 146.05	5.16 / 131.05	5.50 / 139.70
AK59-7/8	5.75 / 146.05	5.16 / 131.05	5.50 / 139.70
AK61-1	5.95 / 151.15	5.36 / 136.15	5.70 / 144.80
AK61-1/2	5.95 / 151.15	5.36 / 136.15	5.70 / 144.80
AK61-1-1/8	5.95 / 151.15	5.36 / 136.15	5.70 / 144.80
AK61-1-3/16	5.95 / 151.15	5.36 / 136.15	5.70 / 144.80
AK61-15/16	5.95 / 151.15	5.36 / 136.15	5.70 / 144.80
AK61-3/4	5.95 / 151.15	5.36 / 136.15	5.70 / 144.80
AK61-5/8	5.95 / 151.15	5.36 / 136.15	5.70 / 144.80
AK61-7/8	5.95 / 151.15	5.36 / 136.15	5.70 / 144.80
AK64-1	6.25 / 158.75	5.66 / 143.75	6.00 / 152.40
AK64-1/2	6.25 / 158.75	5.66 / 143.75	6.00 / 152.40
AK64-1-1/8	6.25 / 158.75	5.66 / 143.75	6.00 / 152.40
AK64-1-3/16	6.25 / 158.75	5.66 / 143.75	6.00 / 152.40
AK64-15/16	6.25 / 158.75	5.66 / 143.75	6.00 / 152.40
AK64-3/4	6.25 / 158.75	5.66 / 143.75	6.00 / 152.40
AK64-5/8	6.25 / 158.75	5.66 / 143.75	6.00 / 152.40
AK64-7/8	6.25 / 158.75	5.66 / 143.75	6.00 / 152.40

PERFIS 3L E 4L/A			
POLIA N°	DIÂMETRO EXTERNO (pol)/(mm)	DIÂMETRO PRIMITIVO 4L E A (pol)/(mm)	DIÂMETRO PRIMITIVO 5L E B (pol)/(mm)
AK66-1	6.45 / 163.85	5.86 / 148.45	6.20 / 157.50
AK66-1-1/8	6.45 / 163.85	5.86 / 148.45	6.20 / 157.50
AK66-3/4	6.45 / 163.85	5.86 / 148.45	6.20 / 157.50
AK66-5/8	6.45 / 163.85	5.86 / 148.45	6.20 / 157.50
AK69-1	6.75 / 171.45	6.16 / 156.45	6.20 / 157.50
AK69-1-1/8	6.75 / 171.45	6.16 / 156.45	6.50 / 165.10
AK69-3/4	6.75 / 171.45	6.16 / 156.45	6.50 / 165.10
AK71-1	6.95 / 176.55	6.36 / 161.55	6.70 / 170.20
AK71-1-1/8	6.95 / 176.55	6.36 / 161.55	6.70 / 170.20
AK71-1-7/16	6.95 / 176.55	6.36 / 161.55	6.70 / 170.20
AK71-3/4	6.95 / 176.55	6.36 / 161.55	6.70 / 170.20
AK71-5/8	6.95 / 176.55	6.36 / 161.55	6.70 / 170.20
AK71-7/8	6.95 / 176.55	6.36 / 161.55	6.70 / 170.20
AK74-1	7.25 / 184.15	6.66 / 169.15	7.00 / 177.80
AK74-1/2	7.25 / 184.15	6.66 / 169.15	7.00 / 177.80
AK74-1-1/4	7.25 / 184.15	6.66 / 169.15	7.00 / 177.80
AK74-1-1/8	7.25 / 184.15	6.66 / 169.15	7.00 / 177.80
AK74-1-3/16	7.25 / 184.15	6.66 / 169.15	7.00 / 177.80
AK74-15/16	7.25 / 184.15	6.66 / 169.15	7.00 / 177.80
AK74-1-7/16	7.25 / 184.15	6.66 / 169.15	7.00 / 177.80
AK74-3/4	7.25 / 184.15	6.66 / 169.15	7.00 / 177.80
AK74-5/8	7.25 / 184.15	6.66 / 169.15	7.00 / 177.80
AK79-1	7.75 / 196.85	7.16 / 181.85	7.50 / 190.50
AK79-1-1/8	7.75 / 196.85	7.16 / 181.85	7.50 / 190.50
AK79-1-7/16	7.75 / 196.85	7.16 / 181.85	7.50 / 190.50
AK79-3/4	7.75 / 196.85	7.16 / 181.85	7.50 / 190.50
AK84-1	8.25 / 209.55	7.66 / 194.55	8.00 / 203.20
AK84-1/2	8.25 / 209.55	7.66 / 194.55	8.00 / 203.20
AK84-1-3/16	8.25 / 209.55	7.66 / 194.55	8.00 / 203.20
AK84-15/16	8.25 / 209.55	7.66 / 194.55	8.00 / 203.20
AK84-1-7/16	8.25 / 209.55	7.66 / 194.55	8.00 / 203.20
AK84-3/4	8.25 / 209.55	7.66 / 194.55	8.00 / 203.20
AK84-5/8	8.25 / 209.55	7.66 / 194.55	8.00 / 203.20
AK89-1	8.75 / 222.25	8.16 / 207.25	8.50 / 215.90
AK89-1-1/8	8.75 / 222.25	8.16 / 207.25	8.50 / 215.90
AK89-1-7/16	8.75 / 222.25	8.16 / 207.25	8.50 / 215.90
AK89-3/4	8.75 / 222.25	8.16 / 207.25	8.50 / 215.90
AK94-1	9.25 / 234.95	8.66 / 219.95	9.00 / 228.60
AK94-1/2	9.25 / 234.95	8.66 / 219.95	9.00 / 228.60
AK94-1-1/4	9.25 / 234.95	8.66 / 219.95	9.00 / 228.60
AK94-1-3/16	9.25 / 234.95	8.66 / 219.95	9.00 / 228.60
AK94-15/16	9.25 / 234.95	8.66 / 219.95	9.00 / 228.60
AK94-1-7/16	9.25 / 234.95	8.66 / 219.95	9.00 / 228.60
AK94-3/4	9.25 / 234.95	8.66 / 219.95	9.00 / 228.60
AK94-5/8	9.25 / 234.95	8.66 / 219.95	9.00 / 228.60

KS
4L/A
POLIAS EBUCHAS

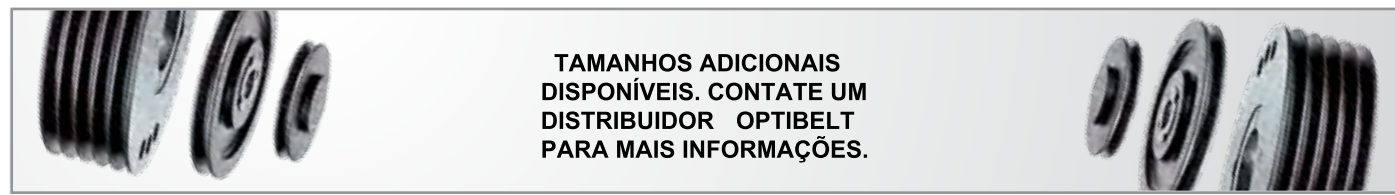

TAMANHOS ADICIONAIS
DISPONÍVEIS. CONTATE UM
DISTRIBUIDOR OPTIBELT
PARA MAIS INFORMAÇÕES.



OPTIBELT KS POLIAS PARA BUCHAS CÔNICAS

PERFIS 3L E 4L/A POLIAS PRÉ FURADAS

PERFIS 3L E 4L/A			
POLIA Nº	DIÂMETRO EXTERNO (pol)/(mm)	DIÂMETRO PRIMITIVO 3L (pol)/(mm)	DIÂMETRO PRIMITIVO 4L (pol)/(mm)
AK99-1	9.75 / 247.65	9.16 / 232.65	9.50 / 241.30
AK99-1-7/16	9.75 / 247.65	9.16 / 232.65	9.50 / 241.30
AK99-3/4	9.75 / 247.65	9.16 / 232.65	9.50 / 241.30
AK104-1	10.25 / 260.35	9.66 / 245.35	10.00 / 254.00
AK104-1-1/4	10.25 / 260.35	9.66 / 245.35	10.00 / 254.00
AK104-1-3/16	10.25 / 260.35	9.66 / 245.35	10.00 / 254.00
AK104-1-3/8	10.25 / 260.35	9.66 / 245.35	10.00 / 254.00
AK104-1-7/16	10.25 / 260.35	9.66 / 245.35	10.00 / 254.00
AK104-3/4	10.25 / 260.35	9.66 / 245.35	10.00 / 254.00
AK104-5/8	10.25 / 260.35	9.66 / 245.35	10.00 / 254.00
AK109-1	10.75 / 273.05	10.16 / 258.05	11.00 / 279.40
AK109-1-3/8	10.75 / 273.05	10.16 / 258.05	11.00 / 279.40
AK109-1-7/16	10.75 / 273.05	10.16 / 258.05	11.00 / 279.40
AK109-3/4	10.75 / 273.05	10.16 / 258.05	11.00 / 279.40
AK114-1	11.25 / 285.75	10.66 / 270.75	11.00 / 279.40
AK114-1-3/16	11.25 / 285.75	10.66 / 270.75	11.00 / 279.40
AK114-1-7/16	11.25 / 285.75	10.66 / 270.75	11.00 / 279.40
AK114-3/4	11.25 / 285.75	10.66 / 270.75	11.00 / 279.40
AK124-1	12.25 / 311.15	11.66 / 296.15	12.00 / 304.80
AK124-1-1/4	12.25 / 311.15	11.66 / 296.15	12.00 / 304.80
AK124-1-3/16	12.25 / 311.15	11.66 / 296.15	12.00 / 304.80
AK124-1-7/16	12.25 / 311.15	11.66 / 296.15	12.00 / 304.80
AK124-3/4	12.25 / 311.15	11.66 / 296.15	12.00 / 304.80
AK124-5/8	12.25 / 311.15	11.66 / 296.15	12.00 / 304.80
AK124-7/8	12.25 / 311.15	11.66 / 296.15	12.00 / 304.80
AK134-1	13.25 / 336.55	12.66 / 321.55	13.00 / 330.20
AK134-1-3/16	13.25 / 336.55	12.66 / 321.55	13.00 / 330.20
AK134-1-3/8	13.25 / 336.55	12.66 / 321.55	13.00 / 330.20
AK134-1-7/16	13.25 / 336.55	12.66 / 321.55	13.00 / 330.20
AK134-3/4	13.25 / 336.55	12.66 / 321.55	13.00 / 330.20

PERFIS 3L E 4L/A			
POLIA Nº	DIÂMETRO EXTERNO (pol)/(mm)	DIÂMETRO PRIMITIVO 4L E A (pol)/(mm)	DIÂMETRO PRIMITIVO 5L E B (pol)/(mm)
AK144-1	14.25 / 361.95	13.66 / 346.95	14.00 / 355.60
AK144-1-3/16	14.25 / 361.95	13.66 / 346.95	14.00 / 355.60
AK144-1-7/16	14.25 / 361.95	13.66 / 346.95	14.00 / 355.60
AK144-3/4	14.25 / 361.95	13.66 / 346.95	14.00 / 355.60
AK154-1	15.25 / 387.35	14.66 / 372.35	15.00 / 381.00
AK154-1-3/16	15.25 / 387.35	14.66 / 372.35	15.00 / 381.00
AK154-1-3/8	15.25 / 387.35	14.66 / 372.35	15.00 / 381.00
AK154-1-7/16	15.25 / 387.35	14.66 / 372.35	15.00 / 381.00
AK154-3/4	15.25 / 387.35	14.66 / 372.35	15.00 / 381.00
AK184-1	18.25 / 463.55	17.66 / 448.55	18.00 / 457.20
AK184-1-3/16	18.25 / 463.55	17.66 / 448.55	18.00 / 457.20
AK184-1-7/16	18.25 / 463.55	17.66 / 448.55	18.00 / 457.20
AK184-3/4	18.25 / 463.55	17.66 / 448.55	18.00 / 457.20

DIMENSÕES DE CHAVE PADRÃO	
DIÂMETRO DO EIXO	CHAVETA (LARGURA X PROFUNDIDADE)
1/2	Nenhuma
5/8-7/8	3/16 x 3/32
15/16-1 1/4	1/4 x 1/8
1-5/16-1 3/8	5/16 x 5/32
1-7/16-1 3/4	3/8 x 3/16

KS
POLIAS E BUCHAS
3L 4L/A



**TAMANHOS ADICIONAIS
DISPONÍVEIS. CONTATE
UM DISTRIBUIDOR OPTIBELT
PARA MAIS INFORMAÇÕES**



PERFIS 3L E 4L/A			
POLIA Nº	DIÂMETRO EXTERNO (pol)/(mm)	DIÂMETRO PRIMITIVO 4L E A (pol)/(mm)	DIÂMETRO PRIMITIVO 5L E B (pol)/(mm)
2AK20-1/2	2.00 / 50.80	1.46 / 37.10	1.80 / 45.70
2AK20-3/4	2.00 / 50.80	1.46 / 37.10	1.80 / 45.70
2AK20-5/8	2.00 / 50.80	1.46 / 37.10	1.80 / 45.70
2AK20-7/8	2.00 / 50.80	1.46 / 37.10	1.80 / 45.70
2AK21-1/2	2.10 / 53.35	1.56 / 39.60	1.90 / 48.25
2AK21-3/4	2.10 / 53.35	1.56 / 39.60	1.90 / 48.25
2AK21-5/8	2.10 / 53.35	1.56 / 39.60	1.90 / 48.25
2AK22-1/2	2.20 / 55.90	1.66 / 42.15	2.00 / 50.80
2AK22-3/4	2.20 / 55.90	1.66 / 42.15	2.00 / 50.80
2AK22-5/8	2.20 / 55.90	1.66 / 42.15	2.00 / 50.80
2AK22-7/8	2.20 / 55.90	1.66 / 42.15	2.00 / 50.80
2AK23-1	2.30 / 58.40	1.76 / 44.70	2.10 / 53.34
2AK23-3/4	2.30 / 58.40	1.76 / 44.70	2.10 / 53.34
2AK23-5/8	2.30 / 58.40	1.76 / 44.70	2.10 / 53.34
2AK23-7/8	2.30 / 58.40	1.76 / 44.70	2.10 / 53.34
2AK25-1	2.50 / 63.50	1.96 / 49.80	2.30 / 58.40
2AK25-3/4	2.50 / 63.50	1.96 / 49.80	2.30 / 58.40
2AK25-5/8	2.50 / 63.50	1.96 / 49.80	2.30 / 58.40
2AK25-7/8	2.50 / 63.50	1.96 / 49.80	2.30 / 58.40
2AK26-1	2.60 / 66.05	2.06 / 52.30	2.40 / 60.95
2AK26-3/4	2.60 / 66.05	2.06 / 52.30	2.40 / 60.95
2AK26-5/8	2.60 / 66.05	2.06 / 52.30	2.40 / 60.95
2AK26-7/8	2.60 / 66.05	2.06 / 52.30	2.40 / 60.95
2AK27-1	2.70 / 68.60	2.16 / 54.85	2.50 / 63.50
2AK27-3/4	2.70 / 68.60	2.16 / 54.85	2.50 / 63.50
2AK27-5/8	2.70 / 68.60	2.16 / 54.85	2.50 / 63.50
2AK27-7/8	2.70 / 68.60	2.16 / 54.85	2.50 / 63.50
2AK28-1	2.80 / 71.10	2.26 / 57.40	2.60 / 66.05
2AK28-3/4	2.80 / 71.10	2.26 / 57.40	2.60 / 66.05
2AK28-5/8	2.80 / 71.10	2.26 / 57.40	2.60 / 66.05
2AK28-7/8	2.80 / 71.10	2.26 / 57.40	2.60 / 66.05
2AK30-1	3.05 / 77.50	2.46 / 62.50	2.80 / 71.10
2AK30-1/2	3.05 / 77.50	2.46 / 62.50	2.80 / 71.10
2AK30-1-1/8	3.05 / 77.50	2.46 / 62.50	2.80 / 71.10
2AK30-3/4	3.05 / 77.50	2.46 / 62.50	2.80 / 71.10
2AK30-5/8	3.05 / 77.50	2.46 / 62.50	2.80 / 71.10
2AK30-7/8	3.05 / 77.50	2.46 / 62.50	2.80 / 71.10
2AK32-1	3.25 / 82.55	2.66 / 67.55	3.00 / 76.20
2AK32-1/2	3.25 / 82.55	2.66 / 67.55	3.00 / 76.20
2AK32-1-1/8	3.25 / 82.55	2.66 / 67.55	3.00 / 76.20
2AK32-3/4	3.25 / 82.55	2.66 / 67.55	3.00 / 76.20
2AK32-5/8	3.25 / 82.55	2.66 / 67.55	3.00 / 76.20
2AK32-7/8	3.25 / 82.55	2.66 / 67.55	3.00 / 76.20

PERFIS 3L E 4L/A			
POLIA Nº	DIÂMETRO EXTERNO (pol)/(mm)	DIÂMETRO PRIMITIVO 4L E A (pol)/(mm)	DIÂMETRO PRIMITIVO 5L A B (pol)/(mm)
2AK34-1	3.45 / 87.65	2.86 / 72.65	3.20 / 81.30
2AK34-1/2	3.45 / 87.65	2.86 / 72.65	3.20 / 81.30
2AK34-1-1/8	3.45 / 87.65	2.86 / 72.65	3.20 / 81.30
2AK34-3/4	3.45 / 87.65	2.86 / 72.65	3.20 / 81.30
2AK34-5/8	3.45 / 87.65	2.86 / 72.65	3.20 / 81.30
2AK34-7/8	3.45 / 87.65	2.86 / 72.65	3.20 / 81.30
2AK39-1	3.75 / 92.25	3.16 / 80.25	3.50 / 88.90
2AK39-1/2	3.75 / 92.25	3.16 / 80.25	3.50 / 88.90
2AK39-1-1/8	3.75 / 92.25	3.16 / 80.25	3.50 / 88.90
2AK39-3/4	3.75 / 92.25	3.16 / 80.25	3.50 / 88.90
2AK39-5/8	3.75 / 92.25	3.16 / 80.25	3.50 / 88.90
2AK39-7/8	3.75 / 92.25	3.16 / 80.25	3.50 / 88.90
2AK41-1	3.95 / 100.35	3.36 / 85.35	3.70 / 94.00
2AK41-1-1/8	3.95 / 100.35	3.36 / 85.35	3.70 / 94.00
2AK41-3/4	3.95 / 100.35	3.36 / 85.35	3.70 / 94.00
2AK41-5/8	3.95 / 100.35	3.36 / 85.35	3.70 / 94.00
2AK41-7/8	3.95 / 100.35	3.36 / 85.35	3.70 / 94.00
2AK44-1	4.25 / 107.95	3.66 / 92.95	4.00 / 101.60
2AK44-1-1/8	4.25 / 107.95	3.66 / 92.95	4.00 / 101.60
2AK44-3/4	4.25 / 107.95	3.66 / 92.95	4.00 / 101.60
2AK44-5/8	4.25 / 107.95	3.66 / 92.95	4.00 / 101.60
2AK44-7/8	4.25 / 107.95	3.66 / 92.95	4.00 / 101.60
2AK46-1	4.45 / 113.03	3.86 / 98.05	4.20 / 106.70
2AK46-1-1/8	4.45 / 113.03	3.86 / 98.05	4.20 / 106.70
2AK46-7/8	4.45 / 113.03	3.86 / 98.05	4.20 / 106.70
2AK49-1	4.45 / 113.03	4.16 / 105.65	4.50 / 114.30
2AK49-1-1/8	4.75 / 120.65	4.16 / 105.65	4.50 / 114.30
2AK49-1-3/8	4.75 / 120.65	4.16 / 105.65	4.50 / 114.30
2AK49-3/4	4.75 / 120.65	4.16 / 105.65	4.50 / 114.30
2AK49-7/8	4.75 / 120.65	4.16 / 105.65	4.50 / 114.30
2AK51-1	4.95 / 125.75	4.36 / 110.75	4.70 / 119.40
2AK51-1-1/8	4.95 / 125.75	4.36 / 110.75	4.70 / 119.40
2AK51-1-3/8	4.95 / 125.75	4.36 / 110.75	4.70 / 119.40
2AK51-3/4	4.95 / 125.75	4.36 / 110.75	4.70 / 119.40
2AK51-7/8	4.95 / 125.75	4.36 / 110.75	4.70 / 119.40
2AK54-1	5.25 / 133.35	4.66 / 118.35	5.00 / 127.00
2AK54-1-1/8	5.25 / 133.35	4.66 / 118.35	5.00 / 127.00
2AK54-1-3/8	5.25 / 133.35	4.66 / 118.35	5.00 / 127.00
2AK54-3/4	5.25 / 133.35	4.66 / 118.35	5.00 / 127.00
2AK54-5/8	5.25 / 133.35	4.66 / 118.35	5.00 / 127.00
2AK54-7/8	5.25 / 133.35	4.66 / 118.35	5.00 / 127.00

3L 4L/A
KS
POLIAS E BUCHAS

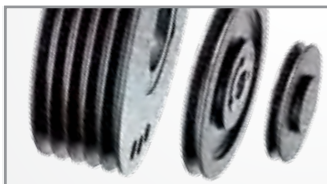

TAMANHOS ADICIONAIS
DISPONÍVEIS. CONTATE UM
DISTRIBUIDOR OPTIBELT
PARA MAIS INFORMAÇÕES.





optibelt KS
POLIAS PARA BUCHAS CÔNICAS

PERFIS 3L E 4L/A
POLIAS PRÉ FURADAS

PERFIS 3L E 4L/A			
POLIA Nº	DIÂMETRO EXTERNO (pol)/(mm)	DIÂMETRO PRIMITIVO 3L (pol)/(mm)	DIÂMETRO PRIMITIVO 4L/A (pol)/(mm)
2AK56-1	5.45 / 138.45	4.86 / 123.45	5.20 / 132.10
2AK56-1-1/8	5.45 / 138.45	4.86 / 123.45	5.20 / 132.10
2AK56-1-3/8	5.45 / 138.45	4.86 / 123.45	5.20 / 132.10
2AK56-3/4	5.45 / 138.45	4.86 / 123.45	5.20 / 132.10
2AK56-5/8	5.45 / 138.45	4.86 / 123.45	5.20 / 132.10
2AK59-1	5.75 / 146.05	5.16 / 131.05	5.50 / 139.70
2AK59-1-1/8	5.75 / 146.05	5.16 / 131.05	5.50 / 139.70
2AK59-1-3/8	5.75 / 146.05	5.16 / 131.05	5.50 / 139.70
2AK61-1	5.95 / 151.15	5.36 / 136.15	5.70 / 144.80
2AK61-1-1/8	5.95 / 151.15	5.36 / 136.15	5.70 / 144.80
2AK61-1-3/8	5.95 / 151.15	5.36 / 136.15	5.70 / 144.80
2AK61-3/4	5.95 / 151.15	5.36 / 136.15	5.70 / 144.80
2AK61-7/8	5.95 / 151.15	5.36 / 136.15	5.70 / 144.80
2AK64-1	6.25 / 158.75	5.66 / 143.75	6.00 / 152.40
2AK64-1-1/8	6.25 / 158.75	5.66 / 143.75	6.00 / 152.40
2AK64-1-3/16	6.25 / 158.75	5.66 / 143.75	6.00 / 152.40
2AK64-1-3/8	6.25 / 158.75	5.66 / 143.75	6.00 / 152.40
2AK64-1-7/16	6.25 / 158.75	5.66 / 143.75	6.00 / 152.40
2AK64-3/4	6.25 / 158.75	5.66 / 143.75	6.00 / 152.40
2AK74-1	7.25 / 184.15	6.66 / 169.15	7.00 / 177.80
2AK74-1-1/8	7.25 / 184.15	6.66 / 169.15	7.00 / 177.80
2AK74-1-3/16	7.25 / 184.15	6.66 / 169.15	7.00 / 177.80
2AK74-1-3/8	7.25 / 184.15	6.66 / 169.15	7.00 / 177.80
2AK74-1-7/16	7.25 / 184.15	6.66 / 169.15	7.00 / 177.80
2AK74-3/4	7.25 / 184.15	6.66 / 169.15	7.00 / 177.80
2AK84-1	8.25 / 209.55	7.66 / 194.55	8.00 / 203.20
2AK84-1-1/4	8.25 / 209.55	7.66 / 194.55	8.00 / 203.20
2AK84-1-1/8	8.25 / 209.55	7.66 / 194.55	8.00 / 203.20
2AK84-1-3/16	8.25 / 209.55	7.66 / 194.55	8.00 / 203.20
2AK84-1-3/8	8.25 / 209.55	7.66 / 194.55	8.00 / 203.20
2AK84-15/16	8.25 / 209.55	7.66 / 194.55	8.00 / 203.20
2AK84-1-7/16	8.25 / 209.55	7.66 / 194.55	8.00 / 203.20
2AK84-3/4	8.25 / 209.55	7.66 / 194.55	8.00 / 203.20
2AK94-1	9.25 / 234.95	8.66 / 219.95	9 / 228.60
2AK94-1-1/8	9.25 / 234.95	8.66 / 219.95	9 / 228.60
2AK94-1-3/16	9.25 / 234.95	8.66 / 219.95	9 / 228.60
2AK94-1-3/8	9.25 / 234.95	8.66 / 219.95	9 / 228.60
2AK94-3/4	9.25 / 234.95	8.66 / 219.95	9 / 228.60
2AK104-1	10.25 / 260.35	9.66 / 245.35	10 / 254.00
2AK104-15/16	10.25 / 260.35	9.66 / 245.35	10 / 254.00
2AK104-1-7/16	10.25 / 260.35	9.66 / 245.35	10 / 254.00
2AK104-3/4	10.25 / 260.35	9.66 / 245.35	10 / 254.00

PERFIS 3L E 4L/A			
POLIA Nº	DIÂMETRO EXTERNO (pol)/(mm)	DIÂMETRO PRIMITIVO 4L E A (pol)/(mm)	DIÂMETRO PRIMITIVO 5L E B (pol)/(mm)
2AK114-1	11.25 / 285.75	10.66 / 270.75	11 / 279.40
2AK114-1-3/16	11.25 / 285.75	10.66 / 270.75	11 / 279.40
2AK114-1-3/8	11.25 / 285.75	10.66 / 270.75	11 / 279.40
2AK114-1-7/16	11.25 / 285.75	10.66 / 270.75	11 / 279.40
2AK114-3/4	11.25 / 285.75	10.66 / 270.75	11 / 279.40
2AK124-1	12.25 / 311.15	11.66 / 296.15	12 / 304.80
2AK124-1-3/16	12.25 / 311.15	11.66 / 296.15	12 / 304.80
2AK124-1-7/16	12.25 / 311.15	11.66 / 296.15	12 / 304.80
2AK124-3/4	12.25 / 311.15	11.66 / 296.15	12 / 304.80
2AK134-1-3/16	13.25 / 335.55	12.66 / 321.55	13 / 330.20
2AK134-1-7/16	13.25 / 335.55	12.66 / 321.55	13 / 330.20
2AK144-1	14.25 / 361.95	13.66 / 346.95	14 / 355.60
2AK144-1-7/16	14.25 / 361.95	13.66 / 346.95	14 / 355.60
2AK154-1-3/16	15.25 / 387.35	14.66 / 372.36	15 / 381.00
2AK154-1-7/16	15.25 / 387.35	14.66 / 372.36	15 / 381.00
2AK184-1-3/16	18.25 / 463.55	17.66 / 448.55	18 / 457.20
2AK184-1-7/16	18.25 / 463.55	17.66 / 448.55	18 / 457.20

DIMENSÕES DE CHAVE PADRÃO	
DIÂMETRO DO EIXO	CHAVETA (LARGURA X PROFUNDIDADE)
1/2	Nenhuma
5/8-7/8	3/16 x 3/32
15/16-1 1/4	1/4 x 1/8
1-5/16-1 3/8	5/16 x 5/32
1-7/16-1 3/4	3/8 x 3/16

KS
POLIAS E BUCHAS
3L 4L/A

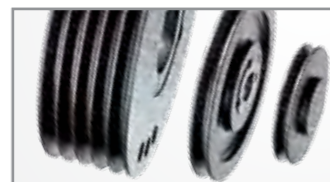

**TAMANHOS ADICIONAIS
DISPONÍVEIS. CONTATE
UM DISTRIBUIDOR OPTIBELT
PARA MAIS INFORMAÇÕES**





PERFIS 4L/A E 5L/B			
POLIA N°	DIÂMETRO EXTERNO (pol)/(mm)	DIÂMETRO PRIMITIVO 4L E A (pol)/(mm)	DIÂMETRO PRIMITIVO 5L E B (pol)/(mm)
BK24-1/2	2.4 / 60.95	1.8 / 45.70	2.2 / 55.90
BK24-5/8	2.4 / 60.95	1.8 / 45.70	2.2 / 55.90
BK24-3/4	2.4 / 60.95	1.8 / 45.70	2.2 / 55.90
BK24-7/8	2.4 / 60.95	1.8 / 45.70	2.2 / 55.90
BK25-1/2	2.5 / 63.50	1.9 / 48.25	2.3 / 58.40
BK25-5/8	2.5 / 63.50	1.9 / 48.25	2.3 / 58.40
BK25-3/4	2.5 / 63.50	1.9 / 48.25	2.3 / 58.40
BK25-7/8	2.5 / 63.50	1.9 / 48.25	2.3 / 58.40
BK25-1	2.5 / 63.50	1.9 / 48.25	2.3 / 58.40
BK26-1/2	2.6 / 66.05	2.0 / 50.80	2.4 / 60.95
BK26-5/8	2.6 / 66.05	2.0 / 50.80	2.4 / 60.95
BK26-3/4	2.6 / 66.05	2.0 / 50.80	2.4 / 60.95
BK26-7/8	2.6 / 66.05	2.0 / 50.80	2.4 / 60.95
BK27-1/2	2.7 / 68.60	2.1 / 53.35	2.5 / 63.50
BK27-5/8	2.7 / 68.60	2.1 / 53.35	2.5 / 63.50
BK27-3/4	2.7 / 68.60	2.1 / 53.35	2.5 / 63.50
BK27-7/8	2.7 / 68.60	2.1 / 53.35	2.5 / 63.50
BK27-1	2.7 / 68.60	2.1 / 53.35	2.5 / 63.50
BK28-1/2	2.95 / 74.95	2.2 / 55.90	2.6 / 66.05
BK28-5/8	2.95 / 74.95	2.2 / 55.90	2.6 / 66.05
BK28-3/4	2.95 / 74.95	2.2 / 55.90	2.6 / 66.05
BK28-7/8	2.95 / 74.95	2.2 / 55.90	2.6 / 66.05
BK28-1	2.95 / 74.95	2.2 / 55.90	2.6 / 66.05
BK28-1-1/8	2.95 / 74.95	2.2 / 55.90	2.6 / 66.05
BK30-1/2	3.15 / 80.00	2.4 / 60.95	2.8 / 71.10
BK30-5/8	3.15 / 80.00	2.4 / 60.95	2.8 / 71.10
BK30-3/4	3.15 / 80.00	2.4 / 60.95	2.8 / 71.10
BK30-7/8	3.15 / 80.00	2.4 / 60.95	2.8 / 71.10
BK30-1	3.15 / 80.00	2.4 / 60.95	2.8 / 71.10
BK30-1-1/8	3.15 / 80.00	2.4 / 60.95	2.8 / 71.10
BK32-1/2	3.35 / 85.10	2.6 / 66.05	3.0 / 76.20
BK32-5/8	3.35 / 85.10	2.6 / 66.05	3.0 / 76.20
BK32-3/4	3.35 / 85.10	2.6 / 66.05	3.0 / 76.20
BK32-7/8	3.35 / 85.10	2.6 / 66.05	3.0 / 76.20
BK32-1	3.35 / 85.10	2.6 / 66.05	3.0 / 76.20
BK32-1-1/8	3.35 / 85.10	2.6 / 66.05	3.0 / 76.20
BK34-1/2	3.55 / 90.20	2.8 / 71.10	3.2 / 81.30
BK34-5/8	3.55 / 90.20	2.8 / 71.10	3.2 / 81.30
BK34-3/4	3.55 / 90.20	2.8 / 71.10	3.2 / 81.30
BK34-7/8	3.55 / 90.20	2.8 / 71.10	3.2 / 81.30
BK34-1	3.55 / 90.20	2.8 / 71.10	3.2 / 81.30
BK34-1-1/8	3.55 / 90.20	2.8 / 71.10	3.2 / 81.30

PERFIS 4L/A E 5L/B			
POLIA N°	DIÂMETRO EXTERNO (pol)/(mm)	DIÂMETRO PRIMITIVO 4L E A (pol)/(mm)	DIÂMETRO PRIMITIVO 5L E B (pol)/(mm)
BK36-1/2	3.75 / 95.25	3.0 / 76.20	3.4 / 86.35
BK36-5/8	3.75 / 95.25	3.0 / 76.20	3.4 / 86.35
BK36-3/4	3.75 / 95.25	3.0 / 76.20	3.4 / 86.35
BK36-7/8	3.75 / 95.25	3.0 / 76.20	3.4 / 86.35
BK36-1	3.75 / 95.25	3.0 / 76.20	3.4 / 86.35
BK36-1-1/8	3.75 / 95.25	3.0 / 76.20	3.4 / 86.35
BK40-1/2	3.95 / 100.35	3.2 / 81.30	3.6 / 91.45
BK40-5/8	3.95 / 100.35	3.2 / 81.30	3.6 / 91.45
BK40-3/4	3.95 / 100.35	3.2 / 81.30	3.6 / 91.45
BK40-7/8	3.95 / 100.35	3.2 / 81.30	3.6 / 91.45
BK40-1	3.95 / 100.35	3.2 / 81.30	3.6 / 91.45
BK40-1-1/8	3.95 / 100.35	3.2 / 81.30	3.6 / 91.45
BK45-1/2	4.25 / 107.95	3.5 / 88.90	3.9 / 99.05
BK45-5/8	4.25 / 107.95	3.5 / 88.90	3.9 / 99.05
BK45-3/4	4.25 / 107.95	3.5 / 88.90	3.9 / 99.05
BK45-7/8	4.25 / 107.95	3.5 / 88.90	3.9 / 99.05
BK45-1	4.25 / 107.95	3.5 / 88.90	3.9 / 99.05
BK45-1-1/8	4.25 / 107.95	3.5 / 88.90	3.9 / 99.05
BK47-1/2	4.45 / 113.05	3.7 / 94.00	4.1 / 104.15
BK47-5/8	4.45 / 113.05	3.7 / 94.00	4.1 / 104.15
BK47-3/4	4.45 / 113.05	3.7 / 94.00	4.1 / 104.15
BK47-7/8	4.45 / 113.05	3.7 / 94.00	4.1 / 104.15
BK47-1	4.45 / 113.05	3.7 / 94.00	4.1 / 104.15
BK47-1-1/8	4.45 / 113.05	3.7 / 94.00	4.1 / 104.15
BK50-1/2	4.75 / 120.65	4.0 / 101.60	4.4 / 111.75
BK50-5/8	4.75 / 120.65	4.0 / 101.60	4.4 / 111.75
BK50-3/4	4.75 / 120.65	4.0 / 101.60	4.4 / 111.75
BK50-7/8	4.75 / 120.65	4.0 / 101.60	4.4 / 111.75
BK50-1	4.75 / 120.65	4.0 / 101.60	4.4 / 111.75
BK50-1-1/8	4.75 / 120.65	4.0 / 101.60	4.4 / 111.75
BK52-1/2	4.95 / 125.73	4.2 / 106.70	4.6 / 116.85
BK52-5/8	4.95 / 125.73	4.2 / 106.70	4.6 / 116.85
BK52-3/4	4.95 / 125.73	4.2 / 106.70	4.6 / 116.85
BK52-7/8	4.95 / 125.73	4.2 / 106.70	4.6 / 116.85
BK52-1	4.95 / 125.73	4.2 / 106.70	4.6 / 116.85
BK52-1-1/8	4.95 / 125.73	4.2 / 106.70	4.6 / 116.85
BK55-1/2	5.25 / 133.35	4.5 / 114.30	4.9 / 124.45
BK55-5/8	5.25 / 133.35	4.5 / 114.30	4.9 / 124.45
BK55-3/4	5.25 / 133.35	4.5 / 114.30	4.9 / 124.45
BK55-7/8	5.25 / 133.35	4.5 / 114.30	4.9 / 124.45
BK55-1	5.25 / 133.35	4.5 / 114.30	4.9 / 124.45
BK55-1-1/8	5.25 / 133.35	4.5 / 114.30	4.9 / 124.45
BK55-1-3/16	5.25 / 133.35	4.5 / 114.30	4.9 / 124.45

KS 4L/A 5L/B
POLIAS BUCHAS

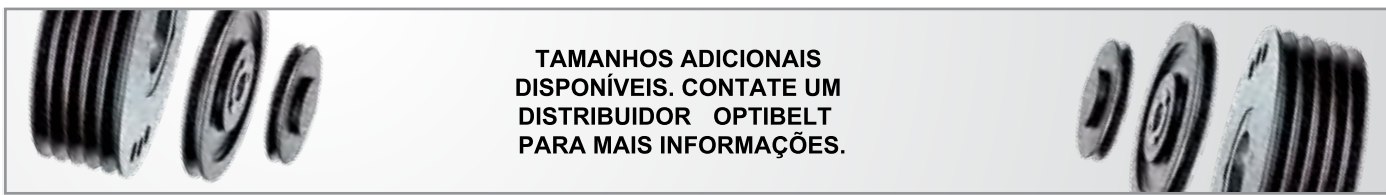

TAMANHOS ADICIONAIS
DISPONÍVEIS. CONTATE UM
DISTRIBUIDOR OPTIBELT
PARA MAIS INFORMAÇÕES.



optibelt KS
POLIAS PARA BUCHAS CÔNICAS

PERFIS 4L/A E 5L/B
POLIAS PRÉ FURADAS

PERFIS 4L/A E 5L/B			
POLIA N°	DIÂMETRO EXTERNO (pol)/(mm)	DIÂMETRO PRIMITIVO 4L E A (pol)/(mm)	DIÂMETRO PRIMITIVO 5L E B (pol)/(mm)
BK57-5/8	5.45 / 138.45	4.7 / 119.40	5.1 / 129.55
BK57-3/4	5.45 / 138.45	4.7 / 119.40	5.1 / 129.55
BK57-7/8	5.45 / 138.45	4.7 / 119.40	5.1 / 129.55
BK57-15/16	5.45 / 138.45	4.7 / 119.40	5.1 / 129.55
BK57-1	5.45 / 138.45	4.7 / 119.40	5.1 / 129.55
BK57-1-1/8	5.45 / 138.45	4.7 / 119.40	5.1 / 129.55
BK57-1-3/16	5.45 / 138.45	4.7 / 119.40	5.1 / 129.55
BK60-1/2	5.75 / 146.05	5.0 / 127.00	5.4 / 137.15
BK60-5/8	5.75 / 146.05	5.0 / 127.00	5.4 / 137.15
BK60-3/4	5.75 / 146.05	5.0 / 127.00	5.4 / 137.15
BK60-7/8	5.75 / 146.05	5.0 / 127.00	5.4 / 137.15
BK60-1	5.75 / 146.05	5.0 / 127.00	5.4 / 137.15
BK60-1-1/8	5.75 / 146.05	5.0 / 127.00	5.4 / 137.15
BK60-1-3/16	5.75 / 146.05	5.0 / 127.00	5.4 / 137.15
BK62-1/2	5.95 / 151.15	5.2 / 132.10	5.6 / 142.25
BK62-5/8	5.95 / 151.15	5.2 / 132.10	5.6 / 142.25
BK62-3/4	5.95 / 151.15	5.2 / 132.10	5.6 / 142.25
BK62-7/8	5.95 / 151.15	5.2 / 132.10	5.6 / 142.25
BK62-15/16	5.95 / 151.15	5.2 / 132.10	5.6 / 142.25
BK62-1	5.95 / 151.15	5.2 / 132.10	5.6 / 142.25
BK62-1-1/8	5.95 / 151.15	5.2 / 132.10	5.6 / 142.25
BK62-1-3/16	5.95 / 151.15	5.2 / 132.10	5.6 / 142.25
BK65-5/8	6.25 / 158.75	5.5 / 139.70	5.9 / 149.85
BK65-3/4	6.25 / 158.75	5.5 / 139.70	5.9 / 149.85
BK65-1	6.25 / 158.75	5.5 / 139.70	5.9 / 149.85
BK65-1-1/8	6.25 / 158.75	5.5 / 139.70	5.9 / 149.85
BK67-5/8	6.45 / 163.85	5.7 / 144.80	6.1 / 154.95
BK67-3/4	6.45 / 163.85	5.7 / 144.80	6.1 / 154.95
BK67-1	6.45 / 163.85	5.7 / 144.80	6.1 / 154.95
BK67-1-1/8	6.45 / 163.85	5.7 / 144.80	6.1 / 154.95
BK67-1-3/16	6.45 / 163.85	5.7 / 144.80	6.1 / 154.95
BK70-5/8	6.75 / 171.45	6.0 / 152.40	6.4 / 165.56
BK70-3/4	6.75 / 171.45	6.0 / 152.40	6.4 / 165.56
BK70-15/16	6.75 / 171.45	6.0 / 152.40	6.4 / 165.56
BK70-1	6.75 / 171.45	6.0 / 152.40	6.4 / 165.56
BK70-7/8	6.75 / 171.45	6.0 / 152.40	6.4 / 165.56
BK70-1-1/8	6.75 / 171.45	6.0 / 152.40	6.4 / 165.56
BK70-1-3/16	6.75 / 171.45	6.0 / 152.40	6.4 / 165.56
BK70-1-7/16	6.75 / 171.45	6.0 / 152.40	6.4 / 165.56
BK72-3/4	6.95 / 176.53	6.2 / 157.50	6.6 / 167.65
BK72-1	6.95 / 176.53	6.2 / 157.50	6.6 / 167.65
BK72-1-1/8	6.95 / 176.53	6.2 / 157.50	6.6 / 167.65
BK72-1-3/8	6.95 / 176.53	6.2 / 157.50	6.6 / 167.65

PERFIS 4L/A E 5L/B			
POLIA N°	DIÂMETRO EXTERNO (pol)/(mm)	DIÂMETRO PRIMITIVO 4L E A (pol)/(mm)	DIÂMETRO PRIMITIVO 5L E B (pol)/(mm)
BK75-3/4	7.25 / 184.15	6.5 / 165.10	6.9 / 175.25
BK75-1	7.25 / 184.15	6.5 / 165.10	6.9 / 175.25
BK75-1-1/8	7.25 / 184.15	6.5 / 165.10	6.9 / 175.25
BK77-3/4	7.45 / 189.25	6.7 / 170.20	7.1 / 180.35
BK77-1	7.45 / 189.25	6.7 / 170.20	7.1 / 180.35
BK77-1-1/8	7.45 / 189.25	6.7 / 170.20	7.1 / 180.35
BK77-1-3/8	7.45 / 189.25	6.7 / 170.20	7.1 / 180.35
BK80-5/8	7.75 / 196.85	7.0 / 177.80	7.4 / 187.95
BK80-3/4	7.75 / 196.85	7.0 / 177.80	7.4 / 187.95
BK80-7/8	7.75 / 196.85	7.0 / 177.80	7.4 / 187.95
BK80-1	7.75 / 196.85	7.0 / 177.80	7.4 / 187.95
BK80-1-1/8	7.75 / 196.85	7.0 / 177.80	7.4 / 187.95
BK80-1-3/16	7.75 / 196.85	7.0 / 177.80	7.4 / 187.95
BK80-1-1/4	7.75 / 196.85	7.0 / 177.80	7.4 / 187.95
BK80-1-3/8	7.75 / 196.85	7.0 / 177.80	7.4 / 187.95
BK80-1-7/16	7.75 / 196.85	7.0 / 177.80	7.4 / 187.95
BK85-3/4	8.25 / 209.55	7.5 / 190.50	7.9 / 200.65
BK85-1	8.25 / 209.55	7.5 / 190.50	7.9 / 200.65
BK85-1-1/8	8.25 / 209.55	7.5 / 190.50	7.9 / 200.65
BK85-1-3/8	8.25 / 209.55	7.5 / 190.50	7.9 / 200.65
BK85-1-7/16	8.25 / 209.55	7.5 / 190.50	7.9 / 200.65
BK90-3/4	8.25 / 209.55	8.0 / 203.20	8.4 / 213.35
BK90-7/8	8.25 / 209.55	8.0 / 203.20	8.4 / 213.35
BK90-15/16	8.25 / 209.55	8.0 / 203.20	8.4 / 213.35
BK90-1	8.25 / 209.55	8.0 / 203.20	8.4 / 213.35
BK90-1-1/8	8.25 / 209.55	8.0 / 203.20	8.4 / 213.35
BK90-1-3/16	8.25 / 209.55	8.0 / 203.20	8.4 / 213.35
BK90-1-3/8	8.25 / 209.55	8.0 / 203.20	8.4 / 213.35
BK90-1-7/16	8.25 / 209.55	8.0 / 203.20	8.4 / 213.35
BK95-3/4	9.25 / 234.95	8.5 / 215.90	8.9 / 226.05
BK95-1	9.25 / 234.95	8.5 / 215.90	8.9 / 226.05
BK95-1-1/8	9.25 / 234.95	8.5 / 215.90	8.9 / 226.05
BK95-1-3/8	9.25 / 234.95	8.5 / 215.90	8.9 / 226.05
BK100-3/4	9.75 / 247.65	9.0 / 228.60	9.4 / 238.75
BK100-7/8	9.75 / 247.65	9.0 / 228.60	9.4 / 238.75
BK100-15/16	9.75 / 247.65	9.0 / 228.60	9.4 / 238.75
BK100-1	9.75 / 247.65	9.0 / 228.60	9.4 / 238.75
BK100-1-1/8	9.75 / 247.65	9.0 / 228.60	9.4 / 238.75
BK100-1-3/16	9.75 / 247.65	9.0 / 228.60	9.4 / 238.75
BK100-1-1/4	9.75 / 247.65	9.0 / 228.60	9.4 / 238.75
BK100-1-3/8	9.75 / 247.65	9.0 / 228.60	9.4 / 238.75
BK100-1-7/16	9.75 / 247.65	9.0 / 228.60	9.4 / 238.75

KS
POLIAS E BUCHAS
4L/A 5L/B

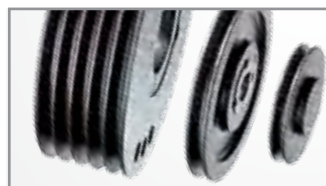

TAMANHOS ADICIONAIS
DISPONÍVEIS. CONTATE
UM DISTRIBUIDOR OPTIBELT
PARA MAIS INFORMAÇÕES





4L/A & 5L/B SECTIONS			
POLIA Nº	DIÂMETRO EXTERNO (pol)/(mm)	DIÂMETRO PRIMITIVO 4L E A (pol)/(mm)	DIÂMETRO PRIMITIVO 5L E B (pol)/(mm)
BK105-1	10.25 / 260.35	9.5 / 241.30	9.9 / 251.45
BK105-1-3/8	10.25 / 260.35	9.5 / 241.30	9.9 / 251.45
BK105-1-7/16	10.25 / 260.35	9.5 / 241.30	9.9 / 251.45
BK110-3/4	10.75 / 273.05	10.0 / 254.00	10.4 / 264.15
BK110-1	10.75 / 273.05	10.0 / 254.00	10.4 / 264.15
BK110-1-1/8	10.75 / 273.05	10.0 / 254.00	10.4 / 264.15
BK110-1-3/16	10.75 / 273.05	10.0 / 254.00	10.4 / 264.15
BK110-1-3/8	10.75 / 273.05	10.0 / 254.00	10.4 / 264.15
BK110-1-7/16	10.75 / 273.05	10.0 / 254.00	10.4 / 264.15
BK115-1	11.25 / 285.75	10.5 / 266.70	10.9 / 276.85
BK115-1-7/16	11.25 / 285.75	10.5 / 266.70	10.9 / 276.85
BK120-3/4	11.75 / 298.45	11.0 / 289.40	11.4 / 289.55
BK120-1	11.75 / 298.45	11.0 / 289.40	11.4 / 289.55
BK120-1-3/16	11.75 / 298.45	11.0 / 289.40	11.4 / 289.55
BK120-1-7/16	11.75 / 298.45	11.0 / 289.40	11.4 / 289.55
BK130-3/4	12.75 / 323.85	12.0 / 304.80	12.4 / 314.95
BK130-1	12.75 / 323.85	12.0 / 304.80	12.4 / 314.95
BK130-1-1/8	12.75 / 323.85	12.0 / 304.80	12.4 / 314.95
BK130-1-3/16	12.75 / 323.85	12.0 / 304.80	12.4 / 314.95
BK130-1-1/4	12.75 / 323.85	12.0 / 304.80	12.4 / 314.95
BK130-1-7/16	12.75 / 323.85	12.0 / 304.80	12.4 / 314.95

4L/A & 5L/B SECTIONS			
POLIA Nº	DIÂMETRO EXTERNO (pol)/(mm)	DIÂMETRO PRIMITIVO 4L E A (pol)/(mm)	DIÂMETRO PRIMITIVO 5L E B (pol)/(mm)
BK140-3/4	13.75 / 349.25	13.0 / 330.20	13.4 / 340.35
BK140-1	13.75 / 349.25	13.0 / 330.20	13.4 / 340.35
BK140-1-3/16	15.75 / 400.05	13.0 / 330.20	13.4 / 340.35
BK140-1-7/16	15.75 / 400.05	13.0 / 330.20	13.4 / 340.35
BK160-1	15.75 / 400.05	15.0 / 381.00	15.4 / 391.15
BK160-1-1/8	15.75 / 400.05	15.0 / 381.00	15.4 / 391.15
BK160-1-3/16	15.75 / 400.05	15.0 / 381.00	15.4 / 391.15
BK160-1-1/4	15.75 / 400.05	15.0 / 381.00	15.4 / 391.15
BK160-1-7/16	15.75 / 400.05	15.0 / 381.00	15.4 / 391.15
BK190-1	18.75 / 476.25	18.0 / 457.20	18.4 / 467.35
BK190-1-3/16	18.75 / 476.25	18.0 / 457.20	18.4 / 467.35
BK190-1-1/4	18.75 / 476.25	18.0 / 457.20	18.4 / 467.35
BK190-1-7/16	18.75 / 476.25	18.0 / 457.20	18.4 / 467.35

DIMENSÕES DE CHAVE PADRÃO	
DIÂMETRO DO EIXO	CHAVETA (LARGURA X PROFUNDIDADE)
1/2	Nenhuma
5/8-7/8	3/16 x 3/32
15/16-1 1/4	1/4 x 1/8
1-5/16-1 3/8	5/16 x 5/32
1-7/16-1 3/4	3/8 x 3/16

KS
POLIAS E BUCHAS
4L/A 5L/B



TAMANHOS ADICIONAIS
DISPONÍVEIS. CONTATE UM
DISTRIBUIDOR OPTIBELT
PARA MAIS INFORMAÇÕES.



optibelt KS
POLIAS PARA BUCHAS CÔNICAS

PERFIS 4L/A E 5L/B
POLIAS PRÉ FURADAS

KS
POLIAS E BUCHAS
4L/A 5L/B

PERFIS 4L/A E 5L/B (2 POLIAS)			
POLIA Nº	DIÂMETRO EXTERNO (pol)/(mm)	DIÂMETRO PRIMITIVO 4L/A (pol)/(mm)	DIÂMETRO PRIMITIVO 5L/B (pol)/(mm)
2BK25-1/2	2.5 / 63.50	1.9 / 48.25	2.3 / 58.40
2BK25-5/8	2.5 / 63.50	1.9 / 48.25	2.3 / 58.40
2BK25-3/4	2.5 / 63.50	1.9 / 48.25	2.3 / 58.40
2BK25-7/8	2.5 / 63.50	1.9 / 48.25	2.3 / 58.40
2BK27-1/2	2.7 / 68.60	2.1 / 25.35	2.5 / 63.50
2BK27-5/8	2.7 / 68.60	2.1 / 25.35	2.5 / 63.50
2BK27-3/4	2.7 / 68.60	2.1 / 25.35	2.5 / 63.50
2BK27-7/8	2.7 / 68.60	2.1 / 25.35	2.5 / 63.50
2BK27-1	2.7 / 68.60	2.1 / 25.35	2.5 / 63.50
2BK27-1-1/8	2.7 / 68.60	2.1 / 25.35	2.5 / 63.50
2BK28-1/2	2.95 / 74.95	2.2 / 55.90	2.6 / 66.05
2BK28-5/8	2.95 / 74.95	2.2 / 55.90	2.6 / 66.05
2BK28-3/4	2.95 / 74.95	2.2 / 55.90	2.6 / 66.05
2BK28-7/8	2.95 / 74.95	2.2 / 55.90	2.6 / 66.05
2BK28-1	2.95 / 74.95	2.2 / 55.90	2.6 / 66.05
2BK28-1-1/8	2.95 / 74.95	2.2 / 55.90	2.6 / 66.05
2BK30-1/2	3.15 / 80.00	2.4 / 60.95	2.8 / 71.10
2BK30-5/8	3.15 / 80.00	2.4 / 60.95	2.8 / 71.10
2BK30-3/4	3.15 / 80.00	2.4 / 60.95	2.8 / 71.10
2BK30-7/8	3.15 / 80.00	2.4 / 60.95	2.8 / 71.10
2BK30-1	3.15 / 80.00	2.4 / 60.95	2.8 / 71.10
2BK30-1-1/8	3.15 / 80.00	2.4 / 60.95	2.8 / 71.10
2BK30-1-3/8	3.15 / 80.00	2.4 / 60.95	2.8 / 71.10
2BK32-1/2	3.15 / 80.00	2.6 / 66.05	3.0 / 76.20
2BK32-5/8	3.35 / 85.10	2.6 / 66.05	3.0 / 76.20
2BK32-3/4	3.35 / 85.10	2.6 / 66.05	3.0 / 76.20
2BK32-7/8	3.35 / 85.10	2.6 / 66.05	3.0 / 76.20
2BK32-1	3.35 / 85.10	2.6 / 66.05	3.0 / 76.20
2BK32-1-1/8	3.35 / 85.10	2.6 / 66.05	3.0 / 76.20
2BK34-5/8	3.55 / 90.20	2.8 / 71.15	3.2 / 81.30
2BK34-3/4	3.55 / 90.20	2.8 / 71.15	3.2 / 81.30
2BK34-7/8	3.55 / 90.20	2.8 / 71.15	3.2 / 81.30
2BK34-1	3.55 / 90.20	2.8 / 71.15	3.2 / 81.30
2BK34-1-1/8	3.55 / 90.20	2.8 / 71.15	3.2 / 81.30
2BK36-5/8	3.75 / 95.25	3.0 / 76.20	3.4 / 86.35
2BK36-3/4	3.75 / 95.25	3.0 / 76.20	3.4 / 86.35
2BK36-7/8	3.75 / 95.25	3.0 / 76.20	3.4 / 86.35
2BK36-1	3.75 / 95.25	3.0 / 76.20	3.4 / 86.35
2BK36-1-1/8	3.75 / 95.25	3.0 / 76.20	3.4 / 86.35
2BK36-1-3/8	3.75 / 95.25	3.0 / 76.20	3.4 / 86.35

PERFIS 4L/A E 5L/B (2 POLIAS)			
POLIA Nº	DIÂMETRO EXTERNO (pol)/(mm)	DIÂMETRO PRIMITIVO 4L E A (pol)/(mm)	DIÂMETRO PRIMITIVO 5L E B (pol)/(mm)
2BK40-5/8	3.95 / 100.35	3.2 / 81.30	3.6 / 91.45
2BK40-3/4	3.95 / 100.35	3.2 / 81.30	3.6 / 91.45
2BK40-7/8	3.95 / 100.35	3.2 / 81.30	3.6 / 91.45
2BK40-1	3.95 / 100.35	3.2 / 81.30	3.6 / 91.45
2BK40-1-1/8	3.95 / 100.35	3.2 / 81.30	3.6 / 91.45
2BK45-1	4.25 / 107.95	3.5 / 88.90	3.9 / 99.05
2BK45-1-1/8	4.25 / 107.95	3.5 / 88.90	3.9 / 99.05
2BK45-1-3/8	4.25 / 107.95	3.5 / 88.90	3.9 / 99.05
2BK47-7/8	4.75 / 120.65	4.0 / 101.60	4.4 / 111.75
2BK47-1	4.75 / 120.65	4.0 / 101.60	4.4 / 111.75
2BK47-1-1/8	4.75 / 120.65	4.0 / 101.60	4.4 / 111.75
2BK47-1-3/8	4.75 / 120.65	4.0 / 101.60	4.4 / 111.75
2BK50-3/4	4.95 / 125.75	4.2 / 106.70	4.6 / 116.85
2BK50-1	4.95 / 125.75	4.2 / 106.70	4.6 / 116.85
2BK50-1-1/8	4.95 / 125.75	4.2 / 106.70	4.6 / 116.85
2BK50-1-3/8	4.95 / 125.75	4.2 / 106.70	4.6 / 116.85
2BK52-5/8	5.25 / 133.35	4.5 / 114.30	4.9 / 124.45
2BK52-7/8	5.25 / 133.35	4.5 / 114.30	4.9 / 124.45
2BK52-1	5.25 / 133.35	4.5 / 114.30	4.9 / 124.45
2BK52-1-1/8	5.25 / 133.35	4.5 / 114.30	4.9 / 124.45
2BK52-1-3/8	5.25 / 133.35	4.5 / 114.30	4.9 / 124.45
2BK55-1-1/8	5.45 / 138.45	4.7 / 119.40	5.1 / 129.55
2BK55-1-3/8	5.45 / 138.45	4.7 / 119.40	5.1 / 129.55
2BK57-1	5.75 / 146.05	5.0 / 127.00	5.4 / 137.15
2BK57-1-1/8	5.75 / 146.05	5.0 / 127.00	5.4 / 137.15
2BK57-1-3/8	5.75 / 146.05	5.0 / 127.00	5.4 / 137.15
2BK60-3/4	5.95 / 151.15	5.2 / 132.10	5.6 / 142.25
2BK60-7/8	5.95 / 151.15	5.2 / 132.10	5.6 / 142.25
2BK60-1	5.95 / 151.15	5.2 / 132.10	5.6 / 142.25
2BK60-1-1/8	5.95 / 151.15	5.2 / 132.10	5.6 / 142.25
2BK60-1-3/8	5.95 / 151.15	5.2 / 132.10	5.6 / 142.25
2BK62-1	6.25 / 158.75	5.5 / 139.70	5.9 / 149.85
2BK62-1-1/8	6.25 / 158.75	5.5 / 139.70	5.9 / 149.85
2BK65-1	6.25 / 158.75	5.5 / 139.70	5.9 / 149.85
2BK65-1-1/8	6.25 / 158.75	5.5 / 139.70	5.9 / 149.85
2BK56-1-3/8	6.25 / 158.75	5.5 / 139.70	5.9 / 149.85



**TAMANHOS ADICIONAIS
DISPONÍVEIS. CONTATE
UM DISTRIBUIDOR OPTIBELT
PARA MAIS INFORMAÇÕES**



PERFIS 4L/A E 5L/B			
POLIA Nº	DIÂMETRO EXTERNO (pol)/(mm)	DIÂMETRO PRIMITIVO 4L E A (pol)/(mm)	DIÂMETRO PRIMITIVO 5L E B (pol)/(mm)
2BK67-1	6.45 / 163.85	5.7 / 144.80	6.1 / 154.95
2BK67-1-1/8	6.45 / 163.85	5.7 / 144.80	6.1 / 154.95
2BK67-1-3/8	6.45 / 163.85	5.7 / 144.80	6.1 / 154.95
2BK70-3/4	6.75 / 171.45	6.0 / 152.40	6.4 / 162.55
2BK70-1	6.75 / 171.45	6.0 / 152.40	6.4 / 162.55
2BK70-1-1/8	6.75 / 171.45	6.0 / 152.40	6.4 / 162.55
2BK70-1-3/8	6.75 / 171.45	6.0 / 152.40	6.4 / 162.55
2BK70-1-7/16	6.75 / 171.45	6.0 / 152.40	6.4 / 162.55
2BK80-3/4	7.75 / 196.85	7.0 / 177.80	7.4 / 187.95
2BK80-1	7.75 / 196.85	7.0 / 177.80	7.4 / 187.95
2BK80-1-1/8	7.75 / 196.85	7.0 / 177.80	7.4 / 187.95
2BK80-1-3/16	7.75 / 196.85	7.0 / 177.80	7.4 / 187.95
2BK80-1-3/8	7.75 / 196.85	7.0 / 177.80	7.4 / 187.95
2BK80-1-7/16	7.75 / 196.85	7.0 / 177.80	7.4 / 187.95
2BK90-3/4	8.75 / 222.25	8.0 / 203.20	8.4 / 213.35
2BK90-1	8.75 / 222.25	8.0 / 203.20	8.4 / 213.35
2BK90-1-1/8	8.75 / 222.25	8.0 / 203.20	8.4 / 213.35
2BK90-1-3/16	8.75 / 222.25	8.0 / 203.20	8.4 / 213.35
2BK90-1-3/8	8.75 / 222.25	8.0 / 203.20	8.4 / 213.35
2BK90-1-7/16	8.75 / 222.25	8.0 / 203.20	8.4 / 213.35
BK100-3/4	9.75 / 247.65	9.0 / 228.60	9.4 / 238.75
BK100-1	9.75 / 247.65	9.0 / 228.60	9.4 / 238.75
BK100-1-3/16	9.75 / 247.65	9.0 / 228.60	9.4 / 238.75
BK100-1-3/8	9.75 / 247.65	9.0 / 228.60	9.4 / 238.75
BK100-1-7/16	9.75 / 247.65	9.0 / 228.60	9.4 / 238.75

PERFIS 4L/A E 5L/B			
POLIA Nº	DIÂMETRO EXTERNO (pol)/(mm)	DIÂMETRO PRIMITIVO 4L E A (pol)/(mm)	DIÂMETRO PRIMITIVO 5L E B (pol)/(mm)
BK110-1	10.75 / 273.05	10.0 / 254.00	10.4 / 264.15
BK110-1-3/16	10.75 / 273.05	10.0 / 254.00	10.4 / 264.15
BK110-1-7/16	10.75 / 273.05	10.0 / 254.00	10.4 / 264.15
BK120-1	11.75 / 298.45	11.0 / 279.40	11.4 / 289.55
BK120-1-3/16	11.75 / 298.45	11.0 / 279.40	11.4 / 289.55
BK120-1-7/16	11.75 / 298.45	11.0 / 279.40	11.4 / 289.55
BK130-1	12.75 / 323.85	12.0 / 304.80	12.4 / 314.95
BK130-1-3/16	12.75 / 323.85	12.0 / 304.80	12.4 / 314.95
BK130-1-7/16	12.75 / 323.85	12.0 / 304.80	12.4 / 314.95
BK140-1	13.75 / 349.25	13.0 / 330.20	13.4 / 340.35
BK140-1-3/16	13.75 / 349.25	13.0 / 330.20	13.4 / 340.35
BK140-1-7/16	13.75 / 349.25	13.0 / 330.20	13.4 / 340.35
BK160-1	15.75 / 400.05	15.0 / 381.00	15.4 / 391.15
BK160-1-3/16	15.75 / 400.05	15.0 / 381.00	15.4 / 391.15
BK160-1-7/16	15.75 / 400.05	15.0 / 381.00	15.4 / 391.15
BK190-1-3/16	18.75 / 476.25	18.0 / 457.20	18.4 / 467.35
BK190-1-1/4	18.75 / 476.25	18.0 / 457.20	18.4 / 467.35
BK190-1-7/16	18.75 / 476.25	18.0 / 457.20	18.4 / 467.35

KS
POLIAS E BUCHAS
4L/A 5L/B

DIMENSÕES DE CHAVE PADRÃO	
DIÂMETRO DO EIXO	CHAVETA (LARGURA X PROFUNDIDADE)
1/2	Nenhuma
5/8-7/8	3/16 x 3/32
15/16-1 1/4	1/4 x 1/8
1-5/16-1 3/8	5/16 x 5/32
1-7/16-1 3/4	3/8 x 3/16



TAMANHOS ADICIONAIS
DISPONÍVEIS. CONTATE UM
DISTRIBUIDOR OPTIBELT
PARA MAIS INFORMAÇÕES.



BUCHAS CÔNICAS COM FUROS EM MILÍMETROS. CHAVETAS CONFORME A DIN 6885 PART 1																	
	BUCHA CÔNICA																
	MATERIALGG 20 – DIN 1961																
	1008	1108	1210	1215	1310	1610	1615	2012	2517	3020	3030	3525	3535	4040	4545	5050	
DIÂMETRO DO FURO d ₂ (mm)	10	10	11	11	14	14	14	14	16	25	35	35	35	40	55	70	
	11	11	12	12	16	16	16	16	18	28	38	38	38	42	60	75	
	12	12	14	14	18	18	18	18	19	30	40	40	40	45	65	80	
	14	14	16	16	19	19	19	19	20	32	42	42	42	48	70	85	
	16	16	18	18	20	20	20	20	22	35	45	45	45	50	75	90	
	18	18	19	19	22	22	22	22	24	38	48	48	48	55	80	95	
	19	19	20	20	24	24	24	24	25	40	50	50	50	60	85	100	
	20	20	22	22	25	25	25	25	28	42	55	55	55	65	90	105	
	22	22	24	24	28	28	28	28	30	45	60	60	60	70	95	110	
	24•	24	25	25	30	30	30	30	32	48	65	65	65	75	100	115	
	25•	25	28	28	32	32	32	32	35	50	70	70	70	80	105	120	
		28	30	30	35	35	35	35	38	55	75	75	75	85	110	125	
				32	32		38	38	38	40	60		80	80	90		
							40	40	40	42	65		85	85	95		
							42•	42•	42	45	70		90	90	100		
									45	48	75						
								48	50								
								50	55								
									60								
TORQUE DE APERTO (Nm)	5.7	5.7	20	20	20	20	20	31	49	92	92	115	115	172	195	275	
COMPRIMENTO DA BUCHA (mm).	22.3	22.3	25.4	38.1	25.4	25.4	38.1	31.8	44.5	50.8	76.2	63.5	88.9	101.6	114.3	127.0	
PESO MIN NO d ₂ (≈ KG)	0.12	0.16	0.28	0.39	0.32	0.41	0.60	0.75	1.06	2.50	3.75	3.90	5.13	7.68	12.70	15.17	

BUCHAS CÔNICAS COM FUROS EM POLEGADAS. CHAVETAS CONFORME A BS 46 PART 1																	
	BUCHA CÔNICA																
	MATERIALGG 20 – DIN 1961																
	1008	1108	1210	1215	1310	1610	1615	2012	2517	3020	3030	3525	3535	4040	4545	5050	
DIÂMETRO DO FURO d ₂ (pol)	3/8*	3/8*	1/2	5/8*	1/2*	1/2	1/2	5/8*	3/4	1-1/4	1-1/4	1-1/2*	1-1/2	1-3/4*	2-1/4*	3*	
	1/2	1/2	5/8	3/4	5/8*	5/8	5/8	3/4	7/8	1-3/8	1-3/8	1-5/8*	1-5/8	1-7/8*	2-3/8*	3-1/4*	
	5/8	5/8	3/4	7/8	3/4*	3/4	3/4	7/8	1	1-1/2	1-1/2	1-3/4*	1-3/4	2*	2-1/2*	3-1/2*	
	3/4	3/4	7/8	1	7/8*	7/8	7/8	1	1-1/8	1-5/8	1-5/8	1-7/8*	1-7/8	2-1/8*	2-3/4*	3-3/4*	
	7/8*	7/8	1	1-1/8	1*	1	1	1-1/8	1-1/4	1-3/4*	1-3/4*	2*	2	2-1/4*	2-7/8*	4*	
	1•	1	1-1/8	1-1/4	1-1/8	1-1/8	1-1/8	1-1/4	1-3/8	1-7/8	1-7/8	2-1/8*	2-1/8	2-3/8*	3*	4-1/4*	
		1-1/8•*	1-1/4		1-1/4	1-1/4	1-1/4	1-3/8	1-1/2	2	2	2-1/4*	2-1/4	2-1/2*	3-1/4*	4-1/2*	
					1-3/8	1-3/8	1-3/8	1-1/2	1-5/8	2-1/8*	2-1/8*	2-3/8*	2-3/8	2-5/8*	3-3/8*	4-3/4*	
						1-1/2	1-1/2	1-5/8	1-3/4	2-1/4	2-1/4	2-1/2*	2-1/2	2-3/4*	3-1/2*	5*•	
							1-5/8	1-5/8	1-3/4	1-7/8	2-3/8	2-3/8	2-5/8*	2-5/8	2-7/8*	3-3/4*	
									1-7/8	2	2-1/2	2-1/2	2-3/4*	2-3/4	3*	4*	
									2	2-1/8	2-5/8	2-5/8*	2-7/8*	2-7/8	3-1/8*	4-1/4•*	
										2-1/4	2-3/4	2-3/4*	3*	3	3-1/4*	4-1/2•*	
										2-3/8	2-7/8	2-7/8	3-1/8*	3-1/8	3-3/8*		
										2-1/2	3	3	3-1/4*	3-1/4	3-1/2*		
													3-3/8*	3-3/8	3-3/4*		
												3-1/2•*	3-1/2•	4•*			
TORQUE DE APERTO (Nm)	5.7	5.7	20	20	20	20	20	31	49	92	92	115	115	172	195	275	
COMPRIMENTO DA BUCHA (mm)	22.3	22.3	25.4	38.1	25.4	25.4	38.1	31.8	44.5	50.8	76.2	63.5	88.9	101.6	114.3	127.0	
PESO MIN NO d ₂ (≈ KG)	0.12	0.16	0.28	0.39	0.32	0.41	0.60	0.75	1.06	2.50	3.75	3.90	5.13	7.68	12.70	15.17	

* ITEM NÃO DISPONIVEL EM ESTOQUE • CHAVETA RASA



PERFIS SPZ/10

1 CANAL		
POLIA Nº	PESO (KG)	TIPOS DE BUCHAS
1/SPZ50	0.136	1008
1/SPZ56	0.181	1008
1/SPZ60	0.090	1008
1/SPZ63	0.090	1108
1/SPZ67	0.136	1108
1/SPZ71	0.136	1108
1/SPZ75	0.136	1108
1/SPZ80	0.226	1210
1/SPZ85	0.271	1210
1/SPZ90	0.317	1210
1/SPZ95	0.317	1210
1/SPZ100	0.362	1210
1/SPZ106	0.407	1610
1/SPZ112	0.453	1610
1/SPZ118	0.407	1610
1/SPZ125	0.453	1610
1/SPZ132	0.499	1610
1/SPZ140	0.543	1610
1/SPZ150	0.543	1610
1/SPZ160	0.588	1610
1/SPZ170	0.679	1610
1/SPZ180	0.724	1610
1/SPZ190	0.815	1610
1/SPZ200	1.041	2012
1/SPZ224	1.132	2012
1/SPZ250	1.268	2012
1/SPZ280	1.313	2012
1/SPZ315	1.404	2012
1/SPZ355	1.585	2012
1/SPZ400	2.718	2012
1/SPZ450	2.763	2517

2 CANAIS		
POLIA Nº	PESO (KG)	TIPOS DE BUCHAS
2/SPZ50	0.181	1008
2/SPZ56	0.226	1108
2/SPZ60	0.271	1108
2/SPZ63	0.136	1108
2/SPZ67	0.181	1108
2/SPZ71	0.181	1108
2/SPZ75	0.181	1210
2/SPZ80	0.271	1210
2/SPZ85	0.226	1610
2/SPZ90	0.317	1610
2/SPZ95	0.362	1610
2/SPZ100	0.407	1610
2/SPZ106	0.499	1610
2/SPZ112	0.588	1610
2/SPZ118	0.588	1610
2/SPZ125	0.634	1610
2/SPZ132	0.679	1610
2/SPZ140	0.770	1610
2/SPZ150	0.905	2012
2/SPZ160	1.132	2012
2/SPZ170	1.132	2012
2/SPZ180	1.132	2012
2/SPZ190	1.177	2012
2/SPZ200	1.268	2012
2/SPZ224	1.445	2012
2/SPZ250	1.585	2012
2/SPZ280	1.812	2012
2/SPZ315	1.902	2012
2/SPZ355	2.310	2012
2/SPZ400	2.853	2517
2/SPZ450	3.714	2517
2/SPZ500	4.122	2517

3 CANAIS		
POLIA Nº	PESO (KG)	TIPOS DE BUCHAS
3/SPZ63	0.181	1108
3/SPZ67	0.226	1108
3/SPZ71	0.271	1108
3/SPZ75	0.271	1210
3/SPZ80	0.317	1210
3/SPZ85	0.271	1610
3/SPZ90	0.362	1610
3/SPZ95	0.407	1610
3/SPZ100	0.498	1610
3/SPZ106	0.588	1610
3/SPZ112	0.588	2012
3/SPZ118	0.724	2012
3/SPZ125	0.815	2012
3/SPZ132	1.041	2012
3/SPZ140	1.177	2012
3/SPZ150	1.404	2012
3/SPZ160	1.630	2012
3/SPZ170	1.902	2012
3/SPZ180	2.174	2012
3/SPZ190	2.219	2012
3/SPZ200	1.585	2012
3/SPZ224	1.766	2012
3/SPZ250	1.947	2012
3/SPZ280	2.400	2517
3/SPZ315	2.763	2517
3/SPZ355	3.306	2517
3/SPZ400	3.624	2517
3/SPZ450	4.439	2517
3/SPZ500	5.164	2517
3/SPZ630	7.202	2517

POLIAS KS
POLIASE BUCHAS



**TAMANHOS ADICIONAIS
DISPONÍVEIS. CONTATE UM
DISTRIBUIDOR OPTIBELT
PARA MAIS INFORMAÇÕES.**



<p>EXEMPLO: Polia Nº: 1/SPZ132 1 = Número de Canais SPZ= Perfil da Correia 132 = Diâmetro primitivo da Polia (mm)</p>	<p>Polia Nº: 2/SPZ315 2 = Número de Canais SPZ= Perfil da Correia 315 = Diâmetro primitivo da Polia (mm)</p>	<p>Polia Nº: 3/SPZ71 3 = Número de Canais SPZ=Perfil da Correia 71 = Diâmetro primitivo da Polia (mm)</p>
--	--	---



PERFIS SPZ/10

4 CANAIS		
POLIA Nº	PESO (KG)	TIPOS DE BUCHAS
4/SPZ80	0.362	1210
4/SPZ85	0.407	1610
4/SPZ90	0.453	1610
4/SPZ95	0.499	1610
4/SPZ100	0.499	1610
4/SPZ106	0.588	1610
4/SPZ112	0.680	2012
4/SPZ118	0.815	2012
4/SPZ125	0.995	2012
4/SPZ132	0.588	2012
4/SPZ140	1.31	2012
4/SPZ150	1.67	2517
4/SPZ160	1.99	2517
4/SPZ170	2.40	2517
4/SPZ180	2.75	2517
4/SPZ190	2.40	2517
4/SPZ200	2.12	2517
4/SPZ224	2.35	2517
4/SPZ250	2.58	2517
4/SPZ280	2.90	2517
4/SPZ315	3.44	2517
4/SPZ355	4.03	2517
4/SPZ400	4.57	2517
4/SPZ450	5.34	3020
4/SPZ500	6.47	3020
4/SPZ630	9.06	3020

5 CANAIS		
POLIA Nº	PESO (KG)	TIPOS DE BUCHAS
5/SPZ85	0.453	1610
5/SPZ90	0.543	1610
5/SPZ95	0.588	1610
5/SPZ100	0.588	2012
5/SPZ106	0.679	2012
5/SPZ112	0.815	2012
5/SPZ118	0.815	2012
5/SPZ125	1.04	2012
5/SPZ132	1.22	2517
5/SPZ140	1.44	2517
5/SPZ150	1.81	2517
5/SPZ160	2.17	2517
5/SPZ170	2.67	2517
5/SPZ180	2.85	2517
5/SPZ190	2.85	2517
5/SPZ200	2.49	2517
5/SPZ224	2.71	2517
5/SPZ250	2.89	2517
5/SPZ280	3.21	2517
5/SPZ315	3.89	2517
5/SPZ355	4.53	2517
5/SPZ400	5.30	3020
5/SPZ450	6.30	3020
5/SPZ500	7.97	3020
5/SPZ630	10.28	3020

6 CANAIS		
POLIA Nº	PESO (KG)	TIPOS DE BUCHAS
6/SPZ100	0.634	2012
6/SPZ106	0.724	2012
6/SPZ112	0.860	2012
6/SPZ118	0.906	2517
6/SPZ125	1.13	2517
6/SPZ132	1.31	2517
6/SPZ140	1.58	2517
6/SPZ150	1.99	2517
6/SPZ160	2.35	2517
6/SPZ170	2.94	2517
6/SPZ180	3.08	2517
6/SPZ190	3.12	2517
6/SPZ200	2.76	2517
6/SPZ224	2.98	2517
6/SPZ250	3.17	2517
6/SPZ280	3.53	2517
6/SPZ315	4.21	2517
6/SPZ355	4.84	2517
6/SPZ400	6.56	3020
6/SPZ450	7.65	3030
6/SPZ500	9.01	3020
6/SPZ630	15.22	3535

7 CANAIS		
POLIA Nº	PESO (KG)	TIPOS DE BUCHAS
8/SPZ140	1.81	2517
8/SPZ150	2.31	2517
8/SPZ160	2.53	2517
8/SPZ180	3.21	3020
8/SPZ200	4.21	3020
8/SPZ224	5.34	3020
8/SPZ250	4.75	3020
8/SPZ280	4.89	3020
8/SPZ355	7.24	3030
8/SPZ400	8.24	3030
8/SPZ450	10.87	3535

POLIAS KS SPZ
POLIAS E BUCHAS

TAMANHOS ADICIONAIS DISPONÍVEIS. CONTATE UM DISTRIBUIDOR OPTIBELT PARA MAIS INFORMAÇÕES.

EXEMPLO:

Polia Nº: 4/SPZ150
4 = Número de Canais SPZ= Perfil da Correia
150 = Diâmetro primitivo da Polia (mm)

Polia Nº: 5/SPZ280
5 = Número de Canais SPZ= Perfil da Correia
280 = Diâmetro primitivo da Polia (mm)

Polia Nº: 6/SPZ106
6 = Número de Canais SPZ= Perfil da Correia
106 = Diâmetro primitivo da Polia (mm)



PERFIS SPA/13

1 CANAL		
POLIA Nº	PESO (KG)	TIPOS DE BUCHAS
1/SPA63*	0.271	1008
1/SPA67*	0.135	1008
1/SPA71*	0.181	1108
1/SPA75*	0.090	1108
1/SPA80*	0.226	1210
1/SPA85	0.271	1210
1/SPA90	0.317	1210
1/SPA95	0.362	1210
1/SPA100	0.362	1610
1/SPA106	0.407	1610
1/SPA112	0.453	1610
1/SPA118	0.543	1610
1/SPA125	0.634	1610
1/SPA132	0.724	1610
1/SPA140	0.815	1610
1/SPA150	0.634	1610
1/SPA160	0.860	1610
1/SPA170	0.906	1610
1/SPA180	0.951	1610
1/SPA190	1.04	1610
1/SPA200	1.17	2012
1/SPA212	1.22	2012
1/SPA224	1.22	2012
1/SPA236	1.26	2012
1/SPA250	1.31	2012
1/SPA280	1.49	2012
1/SPA315	1.63	2012
1/SPA355	1.90	2012
1/SPA400	2.21	2012
1/SPA450	3.17	2012
1/SPA500	3.62	2517
1/SPA560	5.25	2517
1/SPA630	4.57	2517

2 CANAIS		
POLIA Nº	PESO (KG)	TIPOS DE BUCHAS
2/SPA63*	0.362	1008
2/SPA67*	0.226	1108
2/SPA71*	0.271	1108
2/SPA75*	0.135	1108
2/SPA80*	0.271	1210
2/SPA85	0.317	1210
2/SPA90	0.317	1610
2/SPA95	0.407	1610
2/SPA100	0.407	1610
2/SPA106	0.498	1610
2/SPA112	0.543	1610
2/SPA118	0.632	1610
2/SPA125	0.770	1610
2/SPA132	0.815	2012
2/SPA140	0.906	2012
2/SPA150	1.08	2012
2/SPA160	1.31	2012
2/SPA170	1.40	2012
2/SPA180	1.54	2012
2/SPA190	1.72	2012
2/SPA200	1.85	2517
2/SPA212	1.94	2517
2/SPA224	1.99	2517
2/SPA236	2.08	2517
2/SPA250	2.17	2517
2/SPA280	2.44	2517
2/SPA315	2.71	2517
2/SPA355	3.03	2517
2/SPA400	3.66	2517
2/SPA450	4.66	2517
2/SPA500	5.25	2517
2/SPA560	7.02	3020
2/SPA630	7.24	3020

3 CANAIS		
POLIA Nº	PESO (KG)	TIPOS DE BUCHAS
3/SPA71*	0.362	1108
3/SPA75*	0.181	1108
3/SPA80*	0.407	1210
3/SPA85	0.453	1210
3/SPA90	0.453	1610
3/SPA95	0.498	1610
3/SPA100	0.543	1610
3/SPA106	0.634	1610
3/SPA112	0.588	2012
3/SPA118	0.815	2012
3/SPA125	0.906	2012
3/SPA132	1.04	2012
3/SPA140	1.26	2517
3/SPA150	1.58	2517
3/SPA160	1.76	2517
3/SPA170	2.08	2517
3/SPA180	2.31	2517
3/SPA190	2.44	2517
3/SPA200	2.21	2517
3/SPA212	2.35	2517
3/SPA224	2.49	2517
3/SPA236	2.58	2517
3/SPA250	2.67	2517
3/SPA280	3.03	2517
3/SPA315	3.75	3020
3/SPA355	4.16	3020
3/SPA400	4.98	3020
3/SPA450	6.38	3020
3/SPA500	7.24	3020
3/SPA560	8.06	3020
3/SPA630	9.96	3020

* APENAS PARA PERFIL 13

POLIAS KS SPA
POLIASE BUCHAS



**TAMANHOS ADICIONAIS
DISPONÍVEIS. CONTATE UM
DISTRIBUIDOR OPTIBELT
PARA MAIS INFORMAÇÕES.**



EXEMPLO:

Polia Nº: 1/SPA71

1 = Número de Canais SPA= Perfil da Correia
71 = Diâmetro primitivo da Polia (mm)

Polia Nº: 2/SPA125

2 = Número de Canais SPA= Perfil da Correia
125 = Diâmetro primitivo da Polia (mm)

Polia Nº: 3/SPA315

3 = Número de Canais SPA= Perfil da Correia
315 = Diâmetro primitivo da Polia (mm)

PERFIS SPA/13

4 CANAIS		
POLIA Nº	PESO (KG)	TIPOS DE BUCHAS
4/SPA90	0.543	1615
4/SPA95	0.634	1615
4/SPA100	0.770	1610
4/SPA106	0.906	2012
4/SPA112	0.860	2012
4/SPA118	0.906	2012
4/SPA125	1.13	2012
4/SPA132	1.17	2517
4/SPA140	1.40	2517
4/SPA150	1.72	2517
4/SPA160	1.99	2517
4/SPA170	2.49	2517
4/SPA180	2.67	2517
4/SPA190	3.08	2517
4/SPA200	3.35	3020
4/SPA212	3.30	3020
4/SPA224	3.35	3020
4/SPA236	3.53	3020
4/SPA250	3.62	3020
4/SPA280	3.98	3020
4/SPA315	4.39	3020
4/SPA355	4.98	3020
4/SPA400	5.79	3020
4/SPA450	7.02	3020
4/SPA500	8.24	3020
4/SPA560	12.09	3535
4/SPA630	13.95	3535

5 CANAIS		
POLIA Nº	PESO (KG)	TIPOS DE BUCHAS
5/SPA100	0.860	1610
5/SPA106	0.906	2012
5/SPA112	0.951	2012
5/SPA118	1.08	2012
5/SPA125	1.22	2012
5/SPA132	1.31	2517
5/SPA140	1.54	2517
5/SPA150	1.90	2517
5/SPA160	2.31	2517
5/SPA170	2.67	3020
5/SPA180	2.80	3020
5/SPA190	3.35	3020
5/SPA200	3.80	3020
5/SPA212	3.71	3020
5/SPA224	3.75	3020
5/SPA236	3.94	3020
5/SPA250	4.07	3020
5/SPA280	7.02	3535
5/SPA315	7.70	3535
5/SPA355	8.42	3535
5/SPA400	9.51	3535
5/SPA450	11.00	3535
5/SPA500	12.36	3535
5/SPA560	13.77	3535
5/SPA630	15.26	3535



**TAMANHOS ADICIONAIS
DISPONÍVEIS. CONTATE
UM DISTRIBUIDOR OPTIBELT
PARA MAIS INFORMAÇÕES**

EXEMPLO:

Polia Nº: 4/SPA106

4 = Número de Canais SPA= Perfil da Correia
106 = Diâmetro primitivo da Polia (mm)

Polia Nº: 4/SPA400

4 = Número de Canais SPA= Perfil da Correia
400 = Diâmetro primitivo da Polia (mm)

Polia Nº: 5/SPA170

5 = Número de Canais SPA= Perfil da Correia
170 = Diâmetro primitivo da Polia (mm)



PERFIS SPB/17

1 CANAL		
POLIA N°	PESO (KG)	TIPOS DE BUCHAS
1/SPB100*	0.407	1610
1/SPB112*	0.498	1610
1/SPB118*	0.588	1610
1/SPB125*	0.679	1610
1/SPB132*	0.815	1610
1/SPB140	1.04	1610
1/SPB150	1.22	1610
1/SPB160	1.13	1610
1/SPB170	1.31	1610
1/SPB180	1.85	1610
1/SPB190	2.08	2012
1/SPB200	2.26	2012
1/SPB212	1.90	2012
1/SPB224	2.12	2012
1/SPB236	2.26	2012
1/SPB250	2.44	2012
1/SPB280	2.76	2012
1/SPB315	3.26	2012

* APENAS PARA PERFIL 17

2 CANAIS		
POLIA N°	PESO (KG)	TIPOS DE BUCHAS
2/SPB100*	0.543	1610
2/SPB112*	0.679	1610
2/SPB118*	0.770	1610
2/SPB125*	0.860	2012
2/SPB132*	0.996	2012
2/SPB140	01.22	2012
2/SPB150	1.40	2012
2/SPB160	1.31	2012
2/SPB170	1.49	2012
2/SPB180	2.03	2517
2/SPB190	2.26	2517
2/SPB200	2.44	2517
2/SPB212	2.21	2517
2/SPB224	2.40	2517
2/SPB236	2.49	2517
2/SPB250	2.49	2517
2/SPB265	2.80	2517
2/SPB280	3.08	2517
2/SPB300	3.30	2517
2/SPB315	3.53	2517
2/SPB335	3.53	2517
2/SPB355	3.94	3020
2/SPB375	4.30	3020
2/SPB400	4.53	3020
2/SPB425	5.20	3020
2/SPB450	5.48	3020
2/SPB500	5.97	3020
2/SPB560	7.47	3030
2/SPB630	8.38	3020

3 CANAIS		
POLIA N°	PESO (KG)	TIPOS DE BUCHAS
3/SPB100*	0.770	1610
3/SPB112*	0.906	1610
3/SPB118*	1.04	1610
3/SPB125*	1.08	2012
3/SPB132*	1.26	2012
3/SPB140	1.49	2012
3/SPB150	1.76	2517
3/SPB160	1.90	2517
3/SPB170	2.21	2517
3/SPB180	2.49	2517
3/SPB190	2.85	2517
3/SPB200	2.94	2517
3/SPB212	2.71	2517
3/SPB224	2.85	2517
3/SPB236	3.17	2517
3/SPB250	3.48	3020
3/SPB265	3.62	3020
3/SPB280	3.89	3020
3/SPB300	4.16	3020
3/SPB315	4.34	3020
3/SPB335	4.75	3020
3/SPB355	4.89	3020
3/SPB375	5.20	3020
3/SPB400	8.28	3535
3/SPB425	8.15	3535
3/SPB450	9.92	3535
3/SPB500	10.46	3535
3/SPB560	11.73	3535
3/SPB630	13.09	3535
3/SPB710	15.03	3535
3/SPB800	16.62	3535
3/SPB900	21.20	3535
3/SPB1000	25.59	4040

POLIAS KS SPB
POLIAS E BUCHAS



**TAMANHOS ADICIONAIS
DISPONÍVEIS. CONTATE UM
DISTRIBUIDOR OPTIBELT
PARA MAIS INFORMAÇÕES.**



EXEMPLO:

Polia N°: 1/SPA71

1 = Número de Canais SPA= Perfil da Correia 71
= Diâmetro primitivo da Polia (mm)
1108 = Modelo de Bucha

Polia N°: 2/SPA125

2 = Número de Canais SPA= Perfil da Correia
125 = Diâmetro primitivo da Polia (mm) 1610
= Modelo de Bucha

Polia N°: 3/SPA315

3 = Número de Canais SPA= Perfil da Correia
315 = Diâmetro primitivo da Polia (mm) 3020
= Modelo de Bucha

PERFIS SPB/17

4 CANAIS		
POLIA Nº	PESO (KG)	TIPOS DE BUCHAS
4/SPB125*	1.35	2012
4/SPB132*	1.54	2012
4/SPB140	1.67	2517
4/SPB150	1.99	2517
4/SPB160	2.21	2517
4/SPB170	2.58	2517
4/SPB180	3.12	2517
4/SPB190	3.44	2517
4/SPB200	3.98	3020
4/SPB212	4.43	3020
4/SPB224	5.11	3020
4/SPB236	6.56	3020
4/SPB250	8.87	3020
4/SPB265	4.30	3020
4/SPB280	4.57	3020
4/SPB300	6.47	3020
4/SPB315	7.74	3535
4/SPB335	8.28	3535
4/SPB355	8.42	3535
4/SPB375	7.47	3525
4/SPB400	9.28	3535
4/SPB425	8.83	3535
4/SPB450	11.09	3535
4/SPB500	12.04	3535
4/SPB560	13.13	3535
4/SPB630	15.08	3535
4/SPB710	17.71	3535
4/SPB800	22.10	4040
4/SPB900	27.18	4040
4/SPB1000	30.12	4040

5 CANAIS		
POLIA Nº	PESO (KG)	TIPOS DE BUCHAS
5/SPB125*	1.58	2012
5/SPB132*	1.67	2012
5/SPB140	2.03	2517
5/SPB150	2.35	2517
5/SPB160	2.71	2517
5/SPB170	2.76	3020
5/SPB180	3.21	3020
5/SPB190	3.66	3020
5/SPB200	4.12	3020
5/SPB212	4.98	3020
5/SPB224	5.75	3020
5/SPB236	7.65	3535
5/SPB250	9.83	3535
5/SPB280	8.06	3535
5/SPB300	8.24	3535
5/SPB315	8.51	3535
5/SPB335	8.83	3535
5/SPB355	9.42	3535
5/SPB400	10.60	3535
5/SPB450	12.36	3535
5/SPB500	13.54	3535
5/SPB560	15.99	4040
5/SPB630	19.52	4040
5/SPB710	22.74	4040
5/SPB800	25.41	4040
5/SPB900	33.88	4545
5/SPB1000	36.46	4545

6 CANAIS		
POLIA Nº	PESO (KG)	TIPOS DE BUCHAS
6/SPB140	2.08	2517
6/SPB150	2.53	2517
6/SPB160	2.44	3020
6/SPB170	2.94	3020
6/SPB180	3.48	3020
6/SPB190	4.16	3020
6/SPB200	4.66	3020
6/SPB212	6.47	3535
6/SPB224	7.70	3535
6/SPB236	9.06	3535
6/SPB250	10.55	3535
6/SPB265	7.56	3525
6/SPB280	8.87	3535
6/SPB300	9.92	3535
6/SPB315	10.41	3535
6/SPB335	9.96	3535
6/SPB355	10.32	3535
6/SPB375	11.32	3525
6/SPB400	11.37	3535
6/SPB425	11.37	4040
6/SPB450	16.08	4040
6/SPB500	17.62	4040
6/SPB560	19.52	4040
6/SPB630	22.28	4040
6/SPB710	28.22	4545
6/SPB800	32.34	4545
6/SPB900	36.91	4545
6/SPB1000	40.77	4545

* APENAS PARA PERFIL 17

POLIAS KS SPB
POLIAS E BUCHAS



**TAMANHOS ADICIONAIS
DISPONÍVEIS. CONTATE
UM DISTRIBUIDOR OPTIBELT
PARA MAIS INFORMAÇÕES**

EXEMPLO:

Polia Nº: 4/SPB200

4 = Número de Canais SPB = Perfil da Correia
200 = Diâmetro primitivo da Polia (mm)

Polia Nº: 5/SPB900

5 = Número de Canais SPB= Perfil da Correia
900 = Diâmetro primitivo da Polia (mm)

Polia Nº: 6/SPB212

6 = Número de Canais SPB= Perfil da Correia
212 = Diâmetro primitivo da Polia (mm)



PERFIS SPB/17

8 CANAIS		
POLIA N°	PESO (KG)	TIPOS DE BUCHAS
8/SPB170	3.62	3020
8/SPB180	4.30	3020
8/SPB190	5.07	3030
8/SPB200	6.11	3535
8/SPB212	7.51	3535
8/SPB224	8.74	3535
8/SPB236	10.10	3535
8/SPB250	12.45	3535
8/SPB265	10.87	3525
8/SPB280	12.09	3535
8/SPB300	11.86	3535
8/SPB315	11.78	3535
8/SPB335	12.77	3535
8/SPB355	12.21	3535
8/SPB375	12.68	3525
8/SPB400	16.53	4040
8/SPB425	23.78	4545
8/SPB450	18.52	4040
8/SPB500	20.61	4040
8/SPB560	22.19	4545
8/SPB630	28.08	4545
8/SPB710	32.16	4545
8/SPB800	41.17	4545
8/SPB900	49.83	4545
8/SPB1000	59.79	5050

10 CANAIS		
POLIA N°	PESO (KG)	TIPOS DE BUCHAS
10/SPB224	9.87	3535
10/SPB236	11.46	3535
10/SPB250	13.27	3535
10/SPB280	13.81	3535
10/SPB315	14.26	3535
10/SPB335	16.30	4040
10/SPB355	17.21	4040
10/SPB400	18.57	4040
10/SPB450	21.14	4545
10/SPB500	27.63	4545
10/SPB560	25.23	4545
10/SPB630	32.61	4545
10/SPB710	36.24	4545
10/SPB800	45.20	4545
10/SPB900	57.07	5050
10/SPB1000	66.59	5050

POLIAS KS SPB
POLIAS E BUCHAS

TAMANHOS ADICIONAIS
DISPONÍVEIS. CONTATE UM
DISTRIBUIDOR OPTIBELT
PARA MAIS INFORMAÇÕES.



EXEMPLO:

Polia N°: 8/SPB180/3020
8 = Número de Canais SPB = Perfil da Correia
180 = Diâmetro primitivo da Polia (mm)

Polia N°: 8/SPB335
8 = Número de Canais SPB= Perfil da Correia
335 = Diâmetro primitivo da Polia (mm)

Polia N°: 10/SPB315
10 = Número de Canais SPB= Perfil da Correia
315 = Diâmetro primitivo da Polia (mm)

PERFIS SPC/22

3 CANAIS		
POLIAN°	PESO (KG)	TIPOS DE BUCHAS
3/SPC200*	4.07	2517
3/SPC212*	4.53	3020
3/SPC224	4.98	3020
3/SPC236	5.43	3020
3/SPC250	6.56	3020
3/SPC265	9.60	3535
3/SPC280	10.87	3535
3/SPC300	9.51	3535
3/SPC315	9.78	3535
3/SPC335	10.19	3535
3/SPC355	10.37	3535
3/SPC375	10.78	3535
3/SPC400	10.91	3535
3/SPC425	11.78	3535
3/SPC450	12.95	3535
3/SPC475	18.12	3535
3/SPC500	13.99	3535
3/SPC560	16.30	3535
3/SPC630	21.97	4040

4 CANAIS		
POLIAN°	PESO (KG)	TIPOS DE BUCHAS
4/SPC200*	4.75	3020
4/SPC212*	5.66	3020
4/SPC224	6.34	3535
4/SPC236	7.79	3535
4/SPC250	9.37	3535
4/SPC265	10.87	3535
4/SPC280	13.13	3535
4/SPC300	11.32	3535
4/SPC315	11.14	3535
4/SPC335	12.00	3535
4/SPC355	12.81	3535
4/SPC375	13.59	3535
4/SPC400	12.64	3535
4/SPC425	14.04	3535
4/SPC450	15.17	3535
4/SPC475	21.29	3535
4/SPC500	17.66	3535
4/SPC560	22.65	4040
4/SPC630	27.63	4545

5 CANAIS		
POLIAN°	PESO (KG)	TIPOS DE BUCHAS
5/SPC200*	6.34	3535
5/SPC212*	6.79	3535
5/SPC224	7.33	3535
5/SPC236	8.65	3535
5/SPC250	10.32	3535
5/SPC265	11.86	3535
5/SPC280	14.04	3535
5/SPC300	12.91	3535
5/SPC315	13.13	3535
5/SPC335	13.59	3535
5/SPC355	14.72	3535
5/SPC375	14.94	3535
5/SPC400	15.40	3535
5/SPC425	20.38	4040
5/SPC450	20.38	4040
5/SPC475	21.38	4040
5/SPC500	22.06	4040
5/SPC560	28.53	4545
5/SPC630	34.88	5050

* APENAS PARA PERFIL 22 Diâmetros de referência de Polias 1000 e 1250 disponíveis com 5, 6, 8, 10 canais e Bucha cônica 5050



TAMANHOS ADICIONAIS
DISPONÍVEIS. CONTATE
UM DISTRIBUIDOR OPTIBELT
PARA MAIS INFORMAÇÕES

EXEMPLO:

Polia N°: 3/SPC280

3 = Número de Canais SPC = Perfil da Correia
280 = Diâmetro primitivo da Polia (mm)

Polia N°: 4/SPC450

4 = Número de Canais SPC = Perfil da Correia
450 = Diâmetro primitivo da Polia (mm)

Polia N°: 5/SPC212

5 = Número de Canais SPC = Perfil da Correia
212 = Diâmetro primitivo da Polia (mm)



PERFIS SPC/22

6 CANAIS		
POLIA N°	PESO (KG)	TIPOS DE BUCHAS
6/SPC200*	7.70	3535
6/SPC212*	8.15	3535
6/SPC224	8.60	3535
6/SPC236	9.42	3535
6/SPC250	11.78	3535
6/SPC265	13.13	3535
6/SPC280	15.31	3535
6/SPC300	13.13	3535
6/SPC315	14.22	3535
6/SPC335	15.85	3535
6/SPC355	16.30	3535
6/SPC375	20.61	4040
6/SPC425	26.27	4545
6/SPC450	27.67	4545
6/SPC475	28.44	4545
6/SPC500	27.27	4545
6/SPC560	34.88	5050
6/SPC630	38.95	5050

8 CANAIS		
POLIA N°	PESO (KG)	TIPOS DE BUCHAS
8/SPC224	11.27	3535
8/SPC236	11.55	3535
8/SPC250	13.45	3535
8/SPC265	15.08	3535
8/SPC280	16.98	3535
8/SPC300	21.06	4040
8/SPC315	22.65	4040
8/SPC335	26.27	4040
8/SPC355	30.57	4040
8/SPC375	30.80	4545
8/SPC425	33.52	4545
8/SPC450	35.65	5050
8/SPC475	36.91	5050
8/SPC500	39.59	5050
8/SPC560	42.58	5050
8/SPC630	47.79	5050

10 CANAIS		
POLIA N°	PESO (KG)	TIPOS DE BUCHAS
10/SPC250	15.40	4040
10/SPC280	20.38	4040
10/SPC300	24.23	4545
10/SPC315	26.27	4545
10/SPC355	44.39	4545
10/SPC450	45.75	5050
10/SPC500	57.53	5050
10/SPC560	52.09	5050
10/SPC630	58.89	5050

* APENAS PARA PERFIL 22

POLIAS KS SPC
POLIAS E BUCHAS

**TAMANHOS ADICIONAIS
DISPONÍVEIS. CONTATE UM
DISTRIBUIDOR OPTIBELT
PARA MAIS INFORMAÇÕES.**

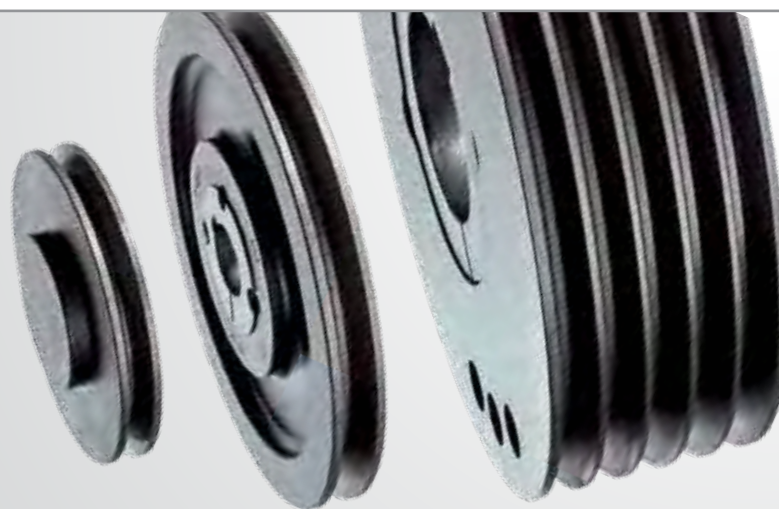

EXEMPLO:

Polia N°: 6/SPC250

6 = Número de Canais SPC = Perfil da Correia
250 = Diâmetro primitivo da Polia (mm)

Polia N: 8/SPC560

8 = Número de Canais SPC = Perfil da Correia
560 = Diâmetro primitivo da Polia (mm)

Polia N: 10/SPC300

10 = Número de Canais SPC = Perfil da Correia
300 = Diâmetro primitivo da Polia (mm)



EQUIPAMENTOS TÉCNICOS MANUTENÇÃO

optibelt TT3 MEDIDOR ACÚSTICO DE FREQUÊNCIA

A frequência indicada mede a tensão da correia de 10 a 600Hz. É possível armazenar os dados no próprio aparelho ou computador. Cálculos de transmissão também podem ser realizados no equipamento. Inclui maleta para transporte.

VANTAGENS

- Banco de dados classificado por grupo de produtos
- Medição sem contato, repetibilidade precisa
- Ampla faixa de medição: de 10 - 600 Hz
- Medição de alta precisão
- Avaliação da eficiência da medição
- Ajustes com a tensão recomendada
- Permite armazenar os próprios dados
- Comunicação de dados via PC, incl. software



optibelt TT MINI S MEDIDOR ACÚSTICO DE FREQUÊNCIA

A frequência indicada mede a tensão da correia de 10 a 600Hz e possui haste flexível, indicado para medições em locais de difícil acesso. Inclui maleta para transporte.

VANTAGENS

- Ampla faixa de medição, de 10 - 600 Hz
- Haste flexível
- Maior facilidade no transporte
- Preciso e confiável



optibelt TT-OPTICAL MEDIDOR ÓPTICO DE TENSÃO

Medidor de frequência a laser para medição de tensão. Possui os mesmos recursos do TT-Mini. Faixa de medição de 5 – 500Hz. Inclui maleta para transporte.

VANTAGENS

- Anti-ruídos externos (máquinas, ambiente, etc.)
- Ampla faixa de medição de 5-500 Hz
- Alta precisão e acuracidade



OPTibelt kr Ik
MEDIDORES DE TENSÃO 0, 1, 2, 3

Os aparelhos medem a tensão da correia e verificam asseguradamente se uma correia V, estriada (poly V) ou sincronizadora está corretamente tensionada.

Medidores de Tensão:

Optikrik 0	Faixa de medição: 70 – 150 N
Optikrik I	Faixa de medição: 150 – 600 N
Optikrik II	Faixa de medição: 500 – 1400 N
Optikrik III	Faixa de medição: 1300 – 3100 N



optibelt SERVICE BOX

Em uma simples maleta você encontrará tudo o que precisa para tensionar correias, medir polias e medir transmissões ou comprimento de correias.

CONTEÚDO

- 4 unidades do medidor de tensão Optikrik, modelos 0, I, II, III
- 1 conjunto de medidores de canais de polias e correias V
- 1 fita métrica, 30 m
- 1 caneta esferográfica
- 1 conjunto de medidores de canais de correias poly V



optibelt LASER POINTER II
ALINHAMENTO DE POLIAS

Permite o alinhamento preciso de polias. Os guias magnéticos de referência e o laser permitem que esse processo seja rápido e fácil.

CONTEÚDO

- Laser magnético
- 5 guias magnéticos para medição de alinhamento
- Barra de nivelamento magnético

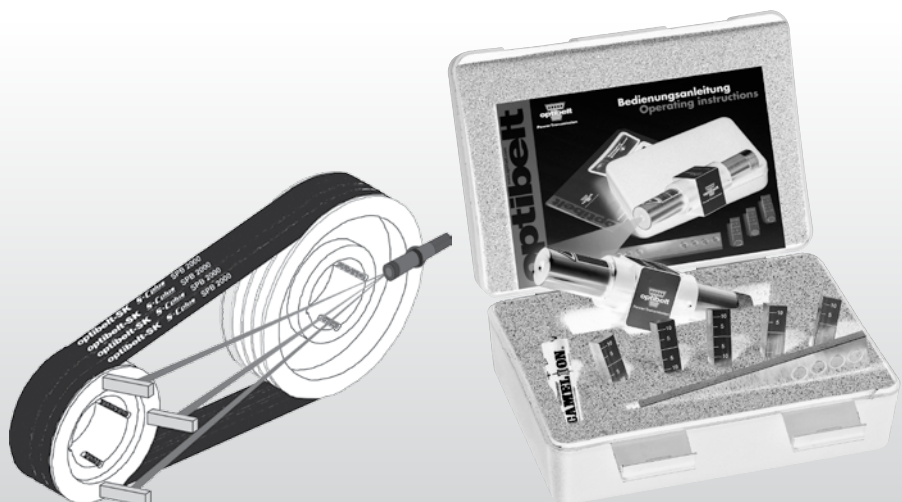

SERVICE KIT

Inclui tudo o que é necessário para manter as correias devidamente tensionadas, as polias alinhadas e referências de fácil identificação.

INCLUI:

- Medidor de Frequência Óptica para medição de tensão
- Laser Pointer II para alinhamento de polias
- Kit
-



MEDIDOR DE COMPRIMENTO DE CORREIAS

Mede precisamente correias entre 500 – 2500 mm de comprimento interno (Li).

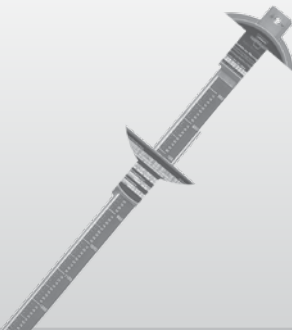

MEDIDOR DE CORREIAS EM V E POLY V

Ferramenta indispensável para medições de polias de correias em V e correias poly V para assegurar um ajuste apropriado.

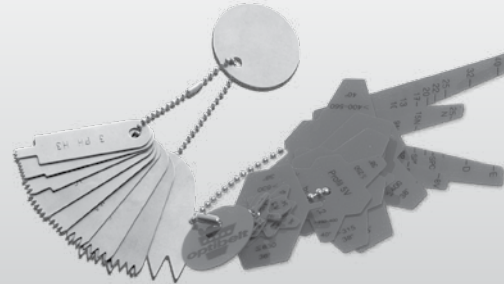

optibelt CAP SOFTWARE PARA CÁLCULO DE TRANSMISSÃO

Baixe a última versão do nosso software, sem custo, para cálculo de transmissão e comprimentos de correias em V, poly V e correias sincronizadoras para otimizar a performance do seu sistema.

Disponível em:
www.optibelt.com

INFORMAÇÕES NECESSÁRIAS PARA O CÁLCULO:



Este método simplificado de tensionamento deve ser usado para instalações e manutenções de tensão das correias quando dados técnicos importantes não são conhecidos e quando não é possível calcular a tensão ideal. Este método requer apenas o conhecimento do diâmetro da polia menor, o perfil da correia e sua construção. Este equipamento também pode ser usado para verificar a tensão, quando os dados técnicos são conhecidos e a tensão ideal pode ser calculada.

INSTRUÇÕES DE UTILIZAÇÃO

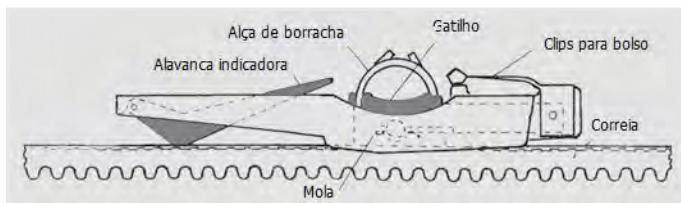

1. Escolha o medidor de tensão de acordo com o perfil da correia utilizada. (Veja a tabela de tensões recomendadas)
2. Figura 2 mostra os 3 meios de se usar o medidor, de forma que a pressão seja aplicada somente sobre o gatilho.
3. O medidor deve ser posicionado no meio do comprimento sem apoio entre as polias, sobre a parte traseira de umas das correias da transmissão. Certifique-se de que o medidor tenha contato somente com uma correia e de que a ponta da alavanca indicadora esteja completamente dentro da escala. O medidor deve ser posicionado alinhado, paralelo com as laterais da correia.
4. Pressione devagar e com firmeza o gatilho. Quando você ouvir e/ou sentir um CLICK pare imediatamente de pressionar e remova cuidadosamente o medidor para não mudar a indicação.

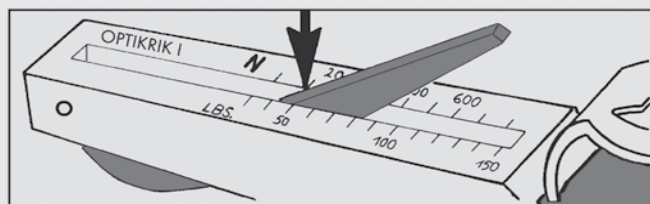

5. Leia a escala, o valor onde a alavanca indicadora cruza a ranhura.
6. Vire o medidor de lado, de forma que a posição da alavanca indicadora possa ser observada com precisão.
7. Memorize ou marque com a unha do polegar esta posição e leia o valor na escala.
8. Compare o valor de tensão encontrado com a tabela de tensões recomendadas ou com o valor calculado. Se necessário, com o esticador aumente ou diminua a tensão aplicada na correia, de acordo com o valor encontrado.

Tabela simplificada de tensão

Para usar essa tabela, o perfil da correia (envelopada padrão ou Super TX com dentes moldados), e o diâmetro da polia pequena devem ser conhecidos. Note que a tensão da correia pode ser maior ou menor dependendo se a correia está na primeira instalação ou se está sendo re-tensionada.

Exemplo

- | | |
|--------------------------------------|-------|
| 1. Perfil correia V | 3V |
| 2. Diâmetro da Polia pequena | 80 mm |
| 3. Tensão ideal na primeira montagem | 250 N |
| 4. Tensão ideal no retensionamento | 200 N |

PERFIL	DIÂMETRO DA POLIA MENOR (mm)	TENSÃO ESTÁTICA (N)			
		PADRÃO (ENVELOPADA)		SUPER X-POWER M=S SUPER TX M=S	
		TENSÃO INICIAL	RETENSIONAMENTO	TENSÃO INICIAL	RETENSIONAMENTO
SPZ 3V XPZ 3VX	≤ 71	200	150	250	200
	> 71 ≤ 90	250	200	300	250
	> 90 ≤ 125	350	250	400	300
SPA XPA	> 125 *				
	≤ 100	350	250	400	300
	> 100 ≤ 140	400	300	500	400
SPB 5V XPB 5VX	> 140 ≤ 200	500	400	600	450
	> 200 *				
	≤ 160	650	500	700	550
SPC XPC	> 160 ≤ 224	700	550	850	650
	> 224 ≤ 355	900	700	1000	800
	> 355 *				
Z/10 ZX/X10	> 355 ≤ 560	1000	800	1400	1100
	> 560 *				
	≤ 50	90	70	120	90
A/13 AX/X13	> 50 ≤ 71	120	90	140	110
	> 71 ≤ 100	140	110	160	130
	> 100 *				
B/17 BX/X17	> 100 ≤ 132	150	110	200	150
	> 132 *				
	≤ 125	300	250	450	350
C/22 CX/X22	> 125 ≤ 160	400	300	500	400
	> 160 ≤ 200	500	400	600	450
	> 200 *				
Optikrik I	> 200 ≤ 250	700	500	800	600
	> 250 ≤ 355	800	600	900	700
	> 355 *	900	700	1000	800

* Valores das tensões para essas polias precisam ser calculados.

Medidores de tensão:

Optikrik 0	faixa de medição:	70 – 150 N
Optikrik I	faixa de medição:	150 – 600 N
Optikrik II	faixa de medição:	500 – 1400 N
Optikrik III	faixa de medição:	1300 – 3100 N

As tensões estáticas acima apresentadas são calculadas para uma capacidade máxima de transmissão de potência por correia, e devem ser aplicadas somente quando dados técnicos de transmissão não estão disponíveis.

Calculando limitações:

Correias estreitas	velocidade da correia	v = 5 até 42 m/s
Correias clássicas	velocidade da correia	v = 5 até 30 m/s



INSTALAÇÃO E ARMAZENAGEM MANUTENÇÃO

Transmissões com instalação adequada utilizando correias em V garantem longa vida útil das correias e um alto grau de segurança operacional. Falhas prematuras frequentemente são ocasionadas por erros na instalação e manutenção do sistema, por isso as recomendações a seguir são extremamente importantes :

SEGURANÇA

Antes de iniciar qualquer trabalho de manutenção, certifique-se de que todos os componentes da máquina se encontram desligados. Deve-se assegurar para que estes não sejam religados durante a execução do trabalho. Isto irá garantir a segurança dos técnicos

POLIAS

Os canais devem estar em boas condições, livres de bordas irregulares e/ou afiadas e as dimensões devem estar conforme norma.

ALINHAMENTO

Eixos e polias devem ser corretamente alinhados antes da instalação. Recomendamos limitar o desvio de alinhamento entre as polias de no máximo $\pm 1/2^\circ$ em ambos os planos.

POLIAS COM VÁRIOS CANAIS

Para esses casos as correias V devem ter seus comprimentos medidos. Devem ser combinadas em jogos, conforme a variação no comprimento. A tolerância da norma deve ser observada. Correias Optibelt S=C PLUS e Optibelt Super TX M=S não precisam desta medição e podem ser montadas nessas polias e sem a necessidade de nova medição após estocagem.

INSTALAÇÃO DE CORREIAS EM V

Antes da montagem, a distância entre centros precisa ser reduzida, para que as correias possam encaixar nos canais da polia sem o uso da força. Montagem forçada com o auxílio de chave de fenda ou qualquer outro tipo de ferramenta não é recomendado, pois podem provocar danos de forma imperceptível e reduzir elasticidade e a alta qualidade dos cordões ou ao tecido de revestimento da correia.

TENSIONAMENTO DA CORREIA

A correia deve ser corretamente tensionada e re-tensionada após um período entre 30 minutos a 4 horas de funcionamento com plena carga, para compensar o esticamento inicial da correias.

POLIAS TENSORAS E DE GUIA

O uso de polias tensoras deve ser evitado. Se devido a particularidades do projeto forem necessárias, então polias tensoras internas devem ser preferencialmente utilizadas ao invés de polias tensoras externas. Para outros detalhes favor consultar nosso Manual Técnico.

MANUTENÇÃO

É recomendável o controle periódico das transmissões por correias. Isso inclui a verificação da tensão e conforme o caso, sua correção. Quando ocorre falha em uma ou mais correias V de um jogo que trabalha em polias com vários canais, todo o jogo deve ser trocado por um novo. Correias de diferentes fabricantes não devem ser combinadas para o mesmo jogo. Antes da instalação de novas correias, inspecione a qualidade da polia. Correias Optibelt não requerem nenhum cuidado especial. Sprays ou substâncias para aumentar a aderência não devem ser utilizados.

ARMAZENAGEM - GENERALIDADE

Correias armazenadas corretamente preservam sua qualidade e tem suas propriedades inalteradas durante vários anos (veja também a norma DIN 7716). Quando submetidos a condições de armazenagem desfavoráveis, as propriedades físicas dos produtos de borracha são alterados. Essas alterações podem ser causadas por exemplo por oxigênio, ozônio, temperaturas elevadas, luz, vapor ou solventes.

ESTOQUE

A área do estoque deve ser seca, livre de poeira e bem ventilada. As correias não devem ser armazenadas junto com produtos químicos, solventes, combustíveis, lubrificantes, ácidos e etc.

TEMPERATURA

A temperatura do estoque deve ser mantida entre 15 °C e 25°C. Temperaturas menores geralmente não são prejudiciais. Entretanto, por se tornarem muito rígidas sob baixas temperaturas, antes de serem colocadas em serviço devem ser levadas a um ambiente para ter sua temperatura estabilizada aprox. 20 °C. Desse modo se evita o aparecimento de rachaduras e quebras. Deve ser protegida contra exposição aos aquecedores e tubos aquecidos. A distância entre uma fonte de calor e as correias deve ser no mínimo 1 metro.

LUZ

Correias devem ser protegidas contra a luz, especialmente contra a luz direta do sol e contra fortes luzes artificiais de ultravioleta (formação de ozônio), por exemplo tubos de neon. A iluminação mais adequada é a com bulbos normais.

Sempre que possível pintar as janelas e acesso com tinta protetora vermelha ou laranja. A cor azul deve ser evitada.

OZÔNIO

Para combater os efeitos prejudiciais do ozônio, os armazéns não devem conter fontes produtoras de ozônio, por exemplo fontes de luz fluorescente, lâmpadas de vapor de mercúrio, equipamentos de alta voltagem, etc. Gases de combustão e vapores que podem produzir ozônio por processos foto-químicos devem ser evitados ou eliminados.

UMIDADE

Armazéns com umidade excessiva não são adequados. Devem ser tomadas as providências para evitar a ocorrência de condensação. A umidade relativa do ar ideal é abaixo de 65%.

ARMAZENAGEM

Correias devem ser armazenadas livres de tensão, isto é, sem tração, pressão ou outras deformações, pois tensões e deformações contínuas podem levar à formação de rachaduras. Se as correias V são armazenadas horizontalmente, ou seja empilhadas, é recomendável que a altura não ultrapasse os 300 mm, para evitar deformações permanentes. Se por razões de espaço as correias são penduradas, o diâmetro do apoio deve ser no mínimo 10 vezes a altura do perfil da correia.

No caso de correias **OPTIBELT S=C PLUS, RED POWER III e Super X-POWER M=S (SUPER TX)** não é necessário armazenar em jogos ou fazer nova medição antes da venda.



LIMPEZA

A limpeza de correias V pode ser feita com uma mistura de glicerina na proporção de 1 : 10. Gasolina, benzeno, aguarrás e produtos semelhantes não devem ser utilizados. Assim como objetos cortantes, escovas de arame, lixas e etc, pois podem causar danos permanentes às correias.

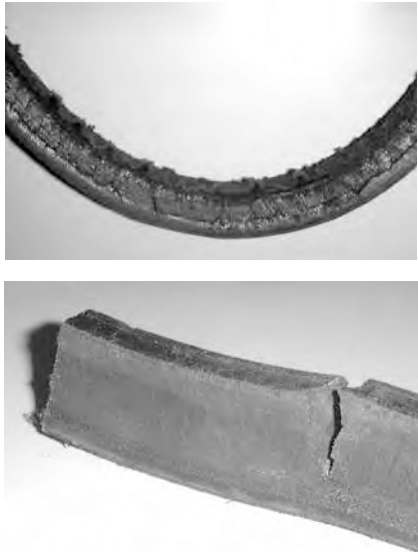

PROBLEMA	POSSÍVEIS CAUSAS	SOLUÇÃO
<p>Correia rompe após pouco tempo de trabalho (ruptura da correia)</p> 	<p>Montagem forçada com danos ao cordonel</p> <p>Travamento da transmissão</p> <p>Entrada de corpos estranhos durante o funcionamento</p> <p>Transmissão sub-dimensionando, quantidade insuficiente de correias.</p>	<p>Seguir as instruções de instalação.</p> <p>Remover a causa do travamento.</p> <p>Instalar uma cobertura de proteção.</p> <p>Conferir as condições e dados de transmissão e recalculer a transmissão.</p>
<p>Desgaste excessivo nas laterais da correia</p> 	<p>Tensão muito baixa</p> <p>Torque de partida muito alto</p> <p>Canais da polia gastos</p> <p>Perfil da correia diferente do perfil da polia</p> <p>Canal da polia com ângulo errado</p> <p>Polias desalinhas</p> <p>Diâmetro da polia abaixo do mínimo recomendado</p> <p>Correia patinando ou raspando em partes salientes</p>	<p>Medir tensão da correia e retensionar.</p> <p>Verificar o torque de partida e recalculer a transmissão.</p> <p>Substituir a polia por uma nova.</p> <p>Montar perfis iguais de correia e polia.</p> <p>Reusinar e substituir a polia.</p> <p>Alinhar as polias.</p> <p>Aumentar o diâmetro da polia (recalculer a transmissão) utilizar Optibelt Super TX M=S.</p> <p>Remover saliência e/ou alinhar a transmissão.</p>
<p>Cortes e rachaduras na parte inferior da correia</p> 	<p>Utilização de uma polia tensora externa com diâmetro e posição em desacordo com nossas recomendações</p> <p>Escorregamento excessivo</p> <p>Diâmetro da polia muito pequeno</p> <p>Temperatura ambiente muito alta</p> <p>Temperatura ambiente muito baixa</p> <p>Influência de produtos químicos</p>	<p>Seguir recomendações Optibelt, por exemplo, aumentar o diâmetro da polia externa, substituir a polia externa por uma polia tensora interna ou utilizar Optibelt Red Power.</p> <p>Retensionar a correia de acordo com as instruções de instalação. Verificar as condições de funcionamento da transmissão. Recalculer a transmissão e observar os diâmetros mínimos.</p> <p>Observar os diâmetros mínimos recomendados. Utilizar Optibelt X-POWER M=S / SUPER TX</p> <p>Melhorar a ventilação do local e proteger as correias contra fontes de calor. Utilizar Optibelt XHR (extra resistente ao calor) ou Super X-POWER M=S (SUPER TX) ou correias com cordonéis em aramida.</p> <p>Antes de acionar a transmissão aquecer a área em volta da transmissão e da correia. Utilizar correias especiais Optibelt. Proteger a correia contra contaminação. Utilizar correias especiais Optibelt</p>

Para solucionar outros problemas procure nosso departamento de Aplicação do produto e informe detalhes técnicos precisos para assistência específica.

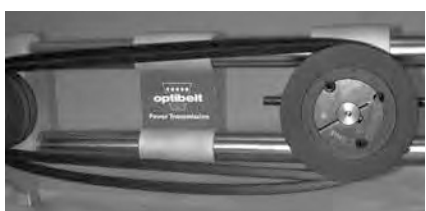

PROBLEMAS	CAUSAS POSSÍVEIS	SOLUÇÃO
<p>Correia dilatada ou amolecida</p> 	<p>Contaminação por óleo, graxa ou produtos químicos</p>	<p>Proteger correia e polia contra contaminação. Limpar e secar os canais das polias antes de instalar as novas correias. Utilizar as correias Super X-POWER M=S (SUPER TX) ou correias de construção especial "05".</p>
<p>Correia torcida</p> 	<p>Perfil da correia diferente do perfil da polia Polias desalinhadas Desgaste excessivo nos canais da polia Tensão muito baixa Excessiva vibração</p> <p>Corpo estranho no canal da polia</p>	<p>Montar perfis iguais de correia e polia. Alinhar as polias. Substituir a polia por uma nova. Re-tensionar a correia. Instalar polia interna no trecho da correia sem tração para tensionar a correia ou utilizar Optibelt KB Kraftbands.</p> <p>Remover o corpo estranho e instalar uma cobertura de proteção.</p>
<p>Correia vibrando muito</p>	<p>Transmissão sobrecarregada</p> <p>Distância entre centros muito maior que o recomendado</p> <p>Sobrecargas de correia</p> <p>Tensão muito baixa</p> <p>Polias desbalanceadas</p>	<p>Verificar as condições e recalcular a transmissão.</p> <p>Reduzir a distância entre centros. Instalar polia interna no trecho da correia sem tração. Utilizar Optibelt KB Kraftbands.</p> <p>Usar polia tensora interna e Optibelt construção especial.</p> <p>Medir a tensão da correia e retensionar.</p> <p>Balancear as polias.</p>
<p>Correias não podem ser Retensionadas</p> 	<p>Curso do esticador insuficiente para regular a distância entre centros</p> <p>Esticamento da correia excessivo devido ao sub-dimensionamento e sobrecarga da transmissão</p> <p>Comprimento da correia errado</p>	<p>Modificar o esticador para permitir a regulagem conforme recomendações da Optibelt.</p> <p>Conferir os dados da transmissão e recalcular a transmissão com correias de maior capacidade.</p> <p>Usar o comprimento menor e adequado</p>
<p>Ruído muito alto</p>	<p>Falha de alinhamento</p> <p>Tensão muito baixa</p> <p>Transmissão sobrecarregada</p>	<p>Realinhar as polias. Medir a tensão da correia e retensionar. Verificar as reais condições de funcionamento e recalcular a transmissão.</p>
<p>Esticamento desigual das correias</p> 	<p>Canais da polia gastos ou com erros de fabricação</p> <p>Correias novas e correias usadas na mesma transmissão</p> <p>Correias de diferentes fabricantes na mesma transmissão</p>	<p>Trocar as polias e controlar as dimensões dos canais.</p> <p>Substituir e utilizar somente correias novas na mesma transmissão.</p> <p>Utilizar jogos de um único fabricante - Optibelt S=C PLUS, Optibelt SUPER TX M=S, RED POWER.</p>

Para solucionar outros problemas procure nosso departamento de Aplicação do produto e informe detalhes técnicos precisos para assistência específica.





PROBLEMA	CAUSAS POSSÍVEIS	SOLUÇÃO
Desgaste anormal dos frisos 	<p>Tensão muito baixa</p> <p>Entrada de corpos estranhos durante o funcionamento</p> <p>Polias desalinhadas</p> <p>Canais da polia gastos ou com erros de fabricação</p> <p>Perfil da correia e da polia diferentes</p>	<p>Medir a tensão da correia e retensionar.</p> <p>Instalar uma cobertura de proteção.</p> <p>Alinhar as polias.</p> <p>Trocar as polias e controlar as dimensões dos canais.</p> <p>Montar perfis iguais de correia e polia.</p>
Correia rompe após pouco tempo de trabalho (ruptura da correia) 	<p>Correia raspando em/ou sofrendo impactos de corpos estranhos</p> <p>Travamento da transmissão</p> <p>Transmissão sobrecarregada</p> <p>Contaminação por óleo, graxa ou produtos químicos</p>	<p>Retirar os corpos estranhos e/ou alinhar a transmissão.</p> <p>Remover a causa do travamento.</p> <p>Conferir as condições de sobrecarga e recalcular a transmissão.</p> <p>Proteger a correia e a polia contra contaminação.</p>
Cortes e rachaduras nos frisos (fragilidade) 	<p>Utilização de uma polia tensora externa com diâmetro e posição em desacordo com nossas recomendações</p> <p>Diâmetro da polia muito pequeno</p> <p>Temperatura ambiente muito alta</p> <p>Temperatura ambiente muito baixa</p> <p>Escorregamento excessivo</p> <p>Influência de produtos químicos</p>	<p>Seguir recomendações Optibelt, ex: aumentar diâmetro da polia externa. Substituir a polia externa por uma polia interna, no trecho da correia sem tração, para tensionar a correia de dentro para fora.</p> <p>Observar os diâmetros mínimos recomendados.</p> <p>Melhorar a ventilação do local, proteger as correias contra fontes de calor.</p> <p>Antes de acionar a transmissão, medir a temperatura da correia e se necessário aquecer o ambiente.</p> <p>Retensionar a correia. Verificar as condições de funcionamento da transmissão. Recalcular a transmissão e observar os diâmetros mínimos recomendados.</p> <p>Proteger a correia contra contaminações</p>

Para solucionar outros problemas procure nosso departamento de Aplicação do produto e informe detalhes técnicos precisos para assistência específica.



PROBLEMA	CAUSAS POSSÍVEIS	SOLUÇÃO
Correia vibrando muito	<p>Transmissão sub-dimensionada</p> <p>Distância entre centros muito maior que o recomendado</p> <p>Sobrecargas variáveis</p> <p>Tensão muito baixa</p> <p>Polias desbalanceadas</p>	<p>Verificar as reais condições de funcionamento e recalcular a transmissão.</p> <p>Reduzir a distância entre centros. Colocar uma polia interna no trecho da correia sem tração para tensionar a correia de dentro para fora.</p> <p>Utilizar polia tensora interna.</p> <p>Calcular, medir e corrigir a tensão.</p> <p>Balancear as polias.</p>
<p>Correias não podem ser tensionadas</p> 	<p>Curso do esticador insuficiente para regular a distância entre centros</p> <p>Laceamento excessivo devido à cálculos sub-dimensionados e sobrecarga</p> <p>Correias muito longas</p>	<p>Modificar o esticador para permitir a regulagem conforme as recomendações da Optibelt.</p> <p>Conferir as condições de sobrecarga e recalcular a transmissão com correias de maior capacidade.</p> <p>Usar o comprimento correto.</p>
Ruído muito alto	<p>Falha de alinhamento</p> <p>Tensão incorreta</p> <p>Cálculo sub-dimensionado</p>	<p>Alinhar as polias.</p> <p>Medir a tensão correta e retensionar</p> <p>Verificar as reais condições de funcionamento e recalcular a transmissão.</p>
<p>Correia dilatada ou amolecida</p> 	<p>Contaminação por óleo, graxa ou produtos químicos</p>	<p>Proteger a correia e polia contra contaminação. Limpar e secar os canais das polias antes de instalar correias novas.</p>

Para solucionar outros problemas procure nosso departamento de Aplicação do produto e informe detalhes técnicos precisos para assistência específica.

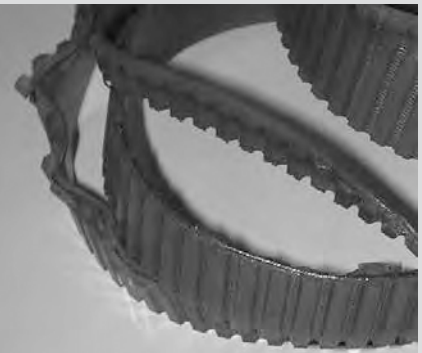

PROBLEMA	CAUSAS POSSÍVEIS	SOLUÇÃO
Ruptura do dente da correia 	Sobrecarga Entrada de corpos estranhos nos canais Quantidade insuficiente de dentes engrenados Correia dobrada antes ou durante a instalação Tensão muito alta	Conferir as condições de sobrecarga e recalcular a transmissão com correias de maior capacidade de carga, mais largas, dentes e polias maiores. Remover o corpo estranho e instalar uma cobertura de proteção. Aumentar o diâmetro da polia pequena ou usar correias mais largas. Não dobrar a correia. Calcular, medir e corrigir a tensão.
Dentes da correia com desgaste acentuado nas faces tocadas pela polia 	Tensão incorreta Sobrecarga, transmissão sub-dimensionada Polia com passo e formato do dente diferente da correia Polia com erro dimensional do passo dos dentes	Calcular, medir e corrigir a tensão. Conferir as condições de sobrecarga e recalcular a transmissão com correias de maior capacidade de carga, mais largas, dentes e polias maiores. Montar correia e polia com dentes do mesmo perfil e passo. Controlar a qualidade dimensional da polia. Trocar por uma nova.
Desgaste excessivo nas laterais da correia 	Erro de paralelismo dos eixos das polias Polias com bordas defeituosas Alteração da distância entre centros	Realinhar os eixos das polias. Trocar polias. Reforçar a transmissão com rolamentos e mancais maiores.
Desfiamento das laterais da correia 	Erro de paralelismo dos eixos das polias Polias desalinhadas Sobrecarga aplicada sobre a correia tensionada acima do ideal	Realinhar os eixos das polias. Alinhar as polias. Calcular, medir e corrigir a tensão.

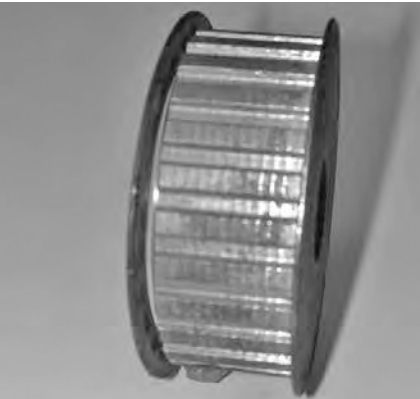

Para solucionar outros problemas procure nosso departamento de Aplicação do produto e informe detalhes técnicos precisos para assistência específica.

PROBLEMA	CAUSAS POSSÍVEIS	SOLUÇÃO
<p>Desgastes no fundo entre os dentes da correia</p> 	<p>Tensão muito alta</p> <p>Transmissão sub-dimensionada</p> <p>Polias sincronizadoras com defeito</p>	<p>Calcular, medir e corrigir a tensão.</p> <p>Conferir as condições de sobrecarga e recalcular a transmissão com correias com maior capacidade de carga, mais largas, dentes e polias maiores.</p> <p>Controlar a qualidade dimensional da polia. Trocar por uma nova.</p>
<p>Cortes na direção longitudinal</p> 	<p>Defeitos nas flanges das polias</p> <p>Correia subindo nas bordas da polia</p> <p>Influência de corpos estranhos durante o funcionamento</p> <p>Falha no corte e acabamento da largura da correia</p>	<p>Controlar a qualidade dimensional da polia. Trocar por uma nova.</p> <p>Alinhar eixos e polias. Calcular, medir e corrigir a tensão.</p> <p>Remover os corpos estranhos. Instalar uma cobertura de proteção.</p> <p>Verificar o ajuste selecionado na máquina de corte.</p>
<p>Flanges da polia soltando</p> 	<p>Polias desalinhadas</p> <p>Pressão lateral excessiva da correia sobre as bordas da polia</p> <p>Montagem forçada da correia na polia</p>	<p>Alinhar as polias.</p> <p>Alinhar os eixos. Medir larguras da polia e da correia.</p> <p>Seguir as instruções de instalação.</p>
<p>Ruído excessivo</p>	<p>Falha de alinhamento dos eixos</p> <p>Tensão muito alta</p> <p>Diâmetro da polia muito pequeno</p> <p>Correia sobrecarregada</p> <p>Correia muito larga para velocidade de trabalho</p>	<p>Alinhar os eixos.</p> <p>Calcular, medir e corrigir a tensão.</p> <p>Aumentar o diâmetro da polia.</p> <p>Recalcular a transmissão com correias de maior capacidade, mais largas, dentes e polias maiores.</p> <p>Reduzir a largura da correia através do cálculo com maior perfil de correia.</p>

CORREIA SINCRONIZADOR/SOLUÇÃO

Para solucionar outros problemas procure nosso departamento de Aplicação do produto e informe detalhes técnicos precisos para assistência específica.



PROBLEMA	CAUSAS POSSÍVEIS	SOLUÇÃO
Desgaste anormal das polias dentadas	Material da polia inadequado Erro no engrenamento Dureza superficial insuficiente	Usar materiais mais resistentes. Trocar a polia por uma nova. Utilizar material mais resistente ou realizar tratamento superficial para elevar a dureza do material.
Ressecamento da superfície superior da correia 	Temperatura ambiente maior que 85 °C Efeito de radiação	Selecionar correia com resistência extra ao calor. Proteger contra radiação ou selecionar correia adequada.
Rachaduras na superfície superior da correia 	Temperatura ambiente abaixo de - 30° C	Selecionar correia com resistência extra à baixas temperaturas
Amolecimento da correia	Influência de produtos químicos	Proteger a correia contra contaminação ou selecionar correia adequada.

Para solucionar outros problemas procure nosso departamento de Aplicação do produto e informe detalhes técnicos precisos para assistência específica.

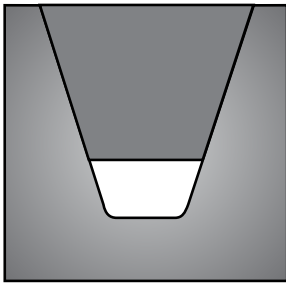

Encaixe correto da correia V no canal da polia

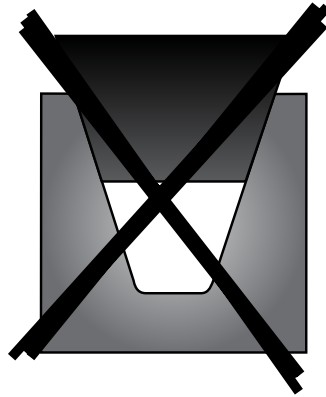

Perfil da correia muito grande ou perfil do canal da polia muito pequeno

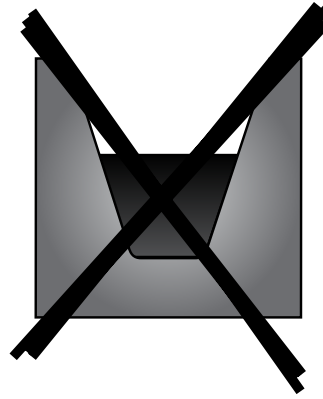

Perfil da correia muito pequeno ou perfil do canal da polia muito grande

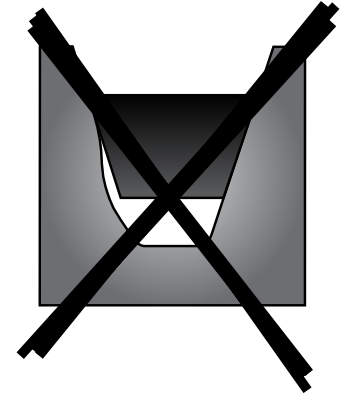

Canal da polia com desgaste

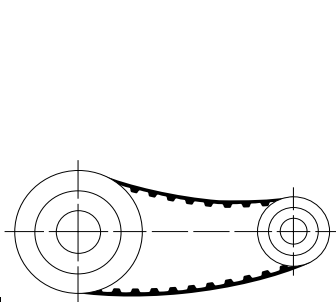

Tensão muito baixa

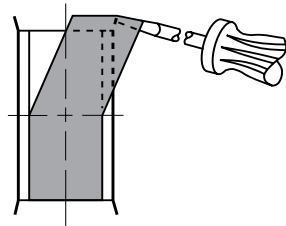

Montagem forçada

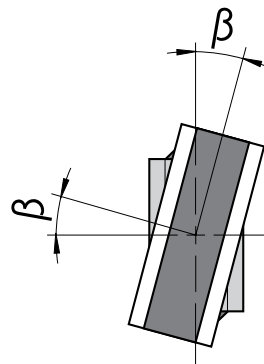

Desalinhamento vertical dos eixos

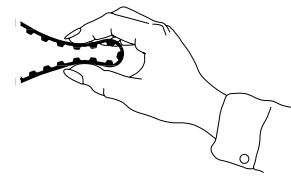

Correia dobrada

**TRANSMISSÃO
E POLIA**
SOLUÇÃO



Polias alinhadas sobre eixos paralelos

Deslocamento axial entre a polias

Desalinhamento horizontal dos eixos

A OPTIBELT não é responsável por produtos utilizados para propósitos ou aplicações das quais não foram projetados ou fabricados. Esta informação se encontra nos termos gerais de negócio da OPTIBELT.



Correias em V Lisa SK na norma BS 3790/DIN 7753

PERFIL	Corte transversal $b \times h =$	Largura inferior $b_o =$	Largura de referência b_d	COMPRIMENTO DA CORREIA				Diâmetro mínimo recomendado da polia (mm)	Peso da correia (= KG/M)	
				Comprimento nominal	Comprimento externo L_a	Comprimento de referência L_d	Comprimento interno L_i			
SPZ	9.7 x 8	4.2	8.5	Comprimento de referência L_d	$L_a = L_d + 13$ $L_a = L_i + 51$	—	$L_i = L_d - 38$ $L_i = L_a - 51$	Diâmetro de referência D_d	63	.074
SPA	12.7 x 10	5.8	11		$L_a = L_d + 18$ $L_a = L_i + 63$	—	$L_i = L_d - 45$ $L_i = L_a - 63$		90	.123
SPB	16.3 x 13	7.3	7.3		$L_a = L_d + 22$ $L_a = L_i + 82$	—	$L_i = L_d - 60$ $L_i = L_a - 82$		140	.195
SPC	22 x 18	9.6	9.6		$L_a = L_d + 30$ $L_a = L_i + 113$	—	$L_i = L_d - 83$ $L_i = L_a - 113$		224	.377

Correias em V Lisa SK na norma US STANDARD RMA/MPTA

3V/9N	9 x 8	4.2	—	Comprimento externo L_a	—	$L_d = L_a - 4^*$	$L_i = L_a - 42$	Diâmetro externo D_a	63	.074
5V/15N	15 x 13	7.3	—		—	$L_d = L_a - 11^*$	$L_i = L_a - 71$		140	.195
8V/25N	25 x 23	9.6	—		—	—	$L_i = L_a - 120$		335	.575

* O fator de conversão L_d para L_a é aplicado, quando é para ser substituído um perfil segundo DIN 7753 Parte 1 por um perfil segundo a RMA/MPTA.

Super X- POWER M=S Correias em V com dentes moldados BS 3790/DIN 775

XPZ	9.7 x 8	4.2	8.5	Comprimento de referência L_d	$L_a = L_d + 13$ $L_a = L_i + 51$	—	$L_i = L_d - 38$ $L_i = L_a - 51$	Diâmetro de referência D_d	56	.065
XPA	12.7 x 10	5.8	11		$L_a = L_d + 18$ $L_a = L_i + 63$	—	$L_i = L_d - 45$ $L_i = L_a - 63$		71	.111
XPB	16.3 x 13	7.3	14		$L_a = L_d + 22$ $L_a = L_i + 82$	—	$L_i = L_d - 60$ $L_i = L_a - 82$		112	.183
XPC	22 x 18	9.6	19		$L_a = L_d + 30$ $L_a = L_i + 113$	—	$L_i = L_d - 83$ $L_i = L_a - 113$		180	.340

Super X- POWER M=S Correias em V com dentes moldados BS 3790/DIN 7753

3VX/9NX	9 x 8	4.2	—	Comprimento externo L_a	—	$L_d = L_a - 4^*$	$L_i = L_d - 42$	Diâmetro externo D_d	56	.065
5VX/15NX	15 x 13	7.3	—		—	$L_d = L_a - 11^*$	$L_i = L_d - 71$		112	.183

* O fator de conversão L_d para L_a é aplicado, quando um perfil da seção BS 3790 ou DIN 7753 Parte 1 substituído por um perfil segundo a RMA/MPTA.

SUPER TX M=S correias em V – sem bordas, dentadas moldadas

ZX/X10	10 x 6	5.9	8.5	Comprimento de referência L_d	$L_a = L_i + 38$ $L_a = L_d + 16$	—	$L_i = L_d - 22$ $L_i = L_a - 38$	Diâmetro de referência D_d	40	.062
AX/X13	13 x 8	7.5	11		$L_a = L_i + 50$ $L_a = L_d + 20$	—	$L_i = L_d - 30$ $L_i = L_a - 50$		63	.099
BX/X17	17 x 11	9.4	14		$L_a = L_i + 69$ $L_a = L_d + 29$	—	$L_i = L_d - 40$ $L_i = L_a - 69$		90	.165
CX/X22	22 x 14	12.3	19		$L_a = L_i + 88$ $L_a = L_d + 30$	—	$L_i = L_d - 58$ $L_i = L_a - 88$		140	.276



TABELA DE CONVERSÃO PERFIL DA CORREIA

OPTIBELT

Correias em V clássicas VB na norma BS 3790/ DIN 2215

PERFIL	Corte transversal $b \times h =$	Largura inferior $b_u =$	Largura de referência b_d	COMPRIMENTO DA CORREIA				Diâmetro mínimo recomendado da polia (mm)	Peso da correia (= KG/M)	
				Comprimento nominal	Comprimento externo L_a	Comprimento de referência L_d	Comprimento interno L_i			
5	5 x 3	2.8	4.2	Comprimento de referência L_d	$L_a = L_i + 19$ $L_a = L_d + 8$	$L_d = L_i + 11$ $L_d = L_a - 8$	—	Diâmetro de referência D_d	20	.018
Y/6	6 x 4	3.3	5.3		$L_a = L_i + 25$ $L_a = L_d + 10$	$L_d = L_i + 15$ $L_d = L_a - 10$	—		28	.026
8	8 x 5	4.5	6.7		$L_a = L_i + 31$ $L_a = L_d + 12$	$L_d = L_i + 19$ $L_d = L_a - 12$	—		40	.042
Z/10	10 x 6	5.9	8.5		$L_a = L_i + 38$ $L_a = L_d + 16$	$L_d = L_i + 22$ $L_d = L_a - 16$	—		50	.064
A/13	13 x 8	7.5	11		$L_a = L_i + 50$ $L_a = L_d + 20$	$L_d = L_i + 30$ $L_d = L_a - 20$	—		71	.109
B/17	17 x 11	9.4	14		$L_a = L_i + 69$ $L_a = L_d + 29$	$L_d = L_i + 40$ $L_d = L_a - 29$	—		112	.196
20	20 x 12.5	11.4	17		$L_a = L_i + 79$ $L_a = L_d + 31$	$L_d = L_i + 50$ $L_d = L_a - 31$	—		160	.266
C/22	22 x 14	12.3	19		$L_a = L_i + 88$ $L_a = L_d + 30$	$L_d = L_i + 58$ $L_d = L_a - 30$	—		180	.324
25	25 x 16	14	21		$L_a = L_i + 100$ $L_a = L_d + 39$	$L_d = L_i + 60$ $L_d = L_a - 39$	—		250	.420
D/32	32 x 20	18.2	27		$L_a = L_i + 126$ $L_a = L_d + 51$	$L_d = L_i + 75$ $L_d = L_a - 51$	—		355	.668
E/40	40 x 25	22.8	32		$L_a = L_i + 157$ $L_a = L_d + 77$	$L_d = L_i + 80$ $L_d = L_a - 77$	—		500	.958

Correias em V duplas DK na norma DIN 7722/ISO 5289

PERFIL	Corte transversal $b \times h =$	Largura inferior B_u	Comprimento nominal	COMPRIMENTO DA CORREIA	Diâmetro mínimo recomendado da polia (mm)	Peso da correia (=KG/M)	
AA/HAA	13 x 10	—	Comprimento referência	Comprimento referência=comprimento médio -4	Diâmetro externo D_a	80	.150
BB/HBB	17 x 13	—		Comprimento referência=comprimento médio -8		125	.250
CC/HCC	22 x 17	—		Comprimento referência=comprimento médio +3		224	.440
DD/HDD	32 x 25	—		Comprimento referência=comprimento médio		355	.935

Correias em V duplas DK para perfis especiais

22 x 22	22 x 22	—	Comprimento referência	Comprimento referência=comprimento médio	Diâmetro externo D_a	280	.511
25 x 22	25 x 22	—		Comprimento referência=comprimento médio		280	.625

CONVERSÃO REFERÊNCIA



Correias conjugadas Kraftband KB na norma ISO 5290/USA STANDARD RMA/MPTA

PERFIL	Altura H=	Largura inferior B _U =	COMPRIMENTO DA CORREIA				Diâmetro mínimo recomendado da polia (mm)	Peso por canal (=kg/m)	
			Comprimento nominal	Comprimento externo L _a	Comprimento de referência L _d	Comprimento interno L _i			
3V/9J	9.9	4.2	Comprimento externo L _a	—	—	L _i = L _a - 42	Diâmetro externo D _a	67	.122
5V/15J	15.1	7.3		—	—	L _i = L _a - 71		180	.252
8V/25J	25.5	9.6		—	—	L _i = L _a - 120		315	.693

Correias conjugadas Kraftband KB

PERFIL	Altura H=	Largura inferior B _U =	Comprimento referência L _d	Comprimento externo	Comprimento de referência	Comprimento interno	Diâmetro de referência D _d	Peso por canal (=kg/m)		
SPZ	10.5	5.4		L _a = L _d + 13	—	—			80	.120
SPA	12.5	7		L _a = L _d + 18	—	—			112	.166
SPB	15.6	8.8		L _a = L _d + 22	—	—			160	.261
SPC	22.6	9.3	L _a = L _d + 24	—	—	250	.555			

CONVERSÃO DE C.REFERÊNCIA PARA COMPRIMENTO EXTERNO

CONVERSÃO SPZ: COMPRIMENTO EXTERNO = COMPRIMENTO DE REFERÊNCIA + 13mm

CONVERSÃO SPA: COMPRIMENTO EXTERNO = COMPRIMENTO DE REFERÊNCIA + 18mm

CONVERSÃO SPB: COMPRIMENTO EXTERNO = COMPRIMENTO DE REFERÊNCIA + 22mm

CONVERSÃO SPC: COMPRIMENTO EXTERNO = COMPRIMENTO DE REFERÊNCIA + 30mm

Correias conjugadas Kraftband KB

PERFIL	Altura H=	Largura inferior B _U =	Comprimento referência L _d	Comprimento externo	Comprimento de referência	Comprimento interno	Diâmetro de referência D _d	Peso por canal (=kg/m)		
A	9.9	7.5		L _a = L _i + 36	L _d = L _i + 30	—			80	.163
B	13	9.4		L _a = L _i + 62	L _d = L _i + 40	—			125	.266
C	16.2	12.3		L _a = L _i + 75	L _d = L _i + 58	—			200	.447
D	22.4	18.2	L _a = L _i + 111	L _d = L _i + 75	—	355	.798			

Correias conjugadas Kraftband KB na norma USA STANDARD ASAE S 211

PERFIL	Altura H=	Largura inferior B _U =	COMPRIMENTO DA CORREIA				Diâmetro mínimo recomendado da polia (mm)	Peso por canal (=kg/m)	
			Comprimento externo	Comprimento externo L _a	Comprimento de referência L _d	Comprimento interno L _i			
HA	9.9	7.5	Comprimento externo L _a	—	—	L _i = L _a - 36	Diâmetro externo D _a	80	.163
HB	13	9.4		—	—	L _i = L _a - 62		125	.266
HC	16.2	12.3		—	—	L _i = L _a - 75		200	.447
HD	22.4	18.2		—	—	L _i = L _a - 111		355	.798

A largura da kraftband depende apenas do Número de canais.

Correias de ventilação automotiva s FB

PERFIL	Corte transversal b x h =	Largura inferior B _U =	Largura de referência B _d	COMPRIMENTO DA CORREIA				Diâmetro mínimo recomendado da polia (mm)	Peso por canal (=kg/m)
				Comprimento nominal	Comprimento externo L _a	Comprimento de referência L _d	Comprimento interno L _i		
9.5	10 x 8	4.9	8.5	Comprimento externo L _a	—	L _d = L _a - 13	L _i = L _a - 51	Consulte as especificações do OEM.	.070
12.5	13 x 10	5.8	11		—	L _d = L _a - 18	L _i = L _a - 63		.118

Correias em V automotivas, sem bordas com dentes moldados MARATHON 1/ MARATHON 2

PERFIL	Corte transversal b x h =	Largura inferior B _U =	Largura de referência B _d	Comprimento externo L _a	Comprimento de referência	Comprimento interno	Diâmetro mínimo recomendado da polia (mm)	Peso por canal (=kg/m)
AVX 10	10 x 8	4.9	8.5		L _d = L _a - 13	L _i = L _a - 51		
AVX 13	13 x 10	5.8	11	L _d = L _a - 18	L _i = L _a - 63	Consulte as especificações do OEM.	.118	

CONVERSÕES REFERENCIAIS



CONVERSÃO DE FRAÇÕES EM DECIMAIS E MILÍMETROS

FRAÇÕES (POL)	DECIMAIS	mm	FRAÇÕES (POL)	DECIMAIS	mm
17/64	.265625	6.747	33/64	.515625	13.097
9/32	.28125	7.144	17/32	.53125	13.494
19/64	.296875	7.541	35/64	.546875	13.891
5/16	.3125	7.938	9/16	.5625	14.288
21/64	.328125	8.334	37/64	.578125	14.684
11/32	.34375	8.731	19/32	.59375	15.081
23/64	.359375	9.128	39/64	.609375	15.478
3/8	.375	9.525	5/8	.625	15.875
25/64	.390625	9.922	41/64	.640625	16.272
13/32	.40625	10.319	21/32	.65625	16.669
27/64	.421875	10.716	43/64	.671875	17.066
7/16	.4375	11.113	11/16	.6875	17.463
29/64	.453125	11.509	45/64	.703125	17.859
15/32	.46875	11.906	23/32	.71875	18.256
31/64	.484375	12.303	47/64	.734375	18.653
1/2	.5	12.7	3/4	.75	19.05

PESO

MÉTRICO PARA EUA		EUA PARA MÉTRICO	
MÉTRICO	EUA	EUA	MÉTRICO
1 G	981 DYNES	1 DYNE	.0010193 G
1 G	.035274 OZ.	1 OZ.	28.3495 G
1 KG	35.274 OZ.	1 OZ.	.0283495 KG
1 KG	2.20462 LBS.	1 LBS.	.453592 KG

Legenda: G = GRAMAS KG = KILOGRAMAS OZ. = ONÇA LBS. = LIBRAS

COMPRIMENTO

MÉTRICO PARA EUA		EUA PARA MÉTRICO	
MÉTRICO	EUA	EUA	MÉTRICO
1 MM	.39370 POL	1 POL	25.4 MM
1 M	39.37 POL	1 POL	.0254 M
1 M	3.2808 FT.	1 FT.	.3048 M
1 M	1.09381 JARDA	1 JARDA	.9144 M

Legenda: MM = MILÍMETROS M = METROS POL = POLEGADA FT = PÉS



TERMINOLOGIA INDUSTRIAL

ARAMIDA Poliamida aromática sintética, utilizada nos cordonéis das correias BLUE POWER. Leve, forte e resistente ao calor.

ABERTA (OPEN ENDED) Uma correia cujos cordonéis foram cortados para uma aplicação linear ou de emenda.

COMPOSTO Um mix de diferentes substâncias que criam um material novo.

COMPRIMENTO EXTERNO Comprimento da correia medido pela parte externa.

COMPRIMENTO INTERNO Comprimento da correia medido pela parte interna.

COMPRIMENTO DE REFERÊNCIA Comprimento da correia na linha dos cordonéis.

CORDONEL Parte interna da correia que suporta tensão. Feito com diferentes materiais. Varia de acordo com o modelo da correia e com a aplicação.

CORREIAS CONJUGADAS KB Duas ou mais correias em V, unidas no topo por uma manta de borracha.

CORREIA REVESTIDA Correia revestida com lona.

CORREIA SEM FIM Correia com cordonéis em voltas contínuas e não cortados.

COM DENTES MOLDADOS Correia em V com dentes moldados. Mais flexível que uma correia em V lisa e se ajusta melhor a curvatura das polias pequenas.

EMENDADA Uma correia aberta que foi emendada.

POLY V Correia que possui pequenos canais longitudinais em forma de V.

FIBRAS TRANSVERSAIS NO NÚCLEO Refere-se as fibras no núcleo de borracha da correia. Permite a flexão em uma direção (em volta da polia) e resiste à flexão na outra direção (ao esmagamento das laterais da correia).

JOGO COMBINADO Tolerância padrão da indústria de transmissão para correias de comprimentos iguais.

LIVRE DE MANUTENÇÃO Referência à superior capacidade das correias RED POWER de manter tensão aplicada durante a sua vida útil.

MOLDADO Termo associado às correias com dentes moldados (Super X-Power, TX). Os dentes das correias são feitos em moldes. Alguns fabricantes fazem os dentes por cortes, o que enfraquece o material do núcleo.

MPT Associação de Transmissão de Potência Mecânica.

RESISTÊNCIA AO ÓLEO Refere-se a capacidade da correia de resistir à absorção de óleo/graxa, para dentro do seu núcleo.

RMA Associação dos Fabricantes de Borracha.

SEM BORDAS Correia que não possui um revestimento nas laterais em contato com a polia.

SEM MANUTENÇÃO Referência à superior capacidade das correias RED POWER de manter tensão aplicada durante a sua vida útil.

TERMINOLOGIA OPTIBELT

ALPHA TORQUE Correia sincronizadora de poliuretano

ALPHA POWER Correia de alta performance.

BLUE POWER Correia com cordonéis em aramida.

CP Placa de fixação para correias abertas.

DK Correia trapezoidal dupla ou sextavada.

FAN POWER Correias sincronizadoras para ventiladores.

HVAC POWER Correias tipo V para ar condicionado.

KBX Correias conjugadas X-POWER, tipo V, com dentes moldados

KB Correias conjugadas, tipo V, lisas.

KK Correias em V de poliuretano.

KS Polias e buchas cônicas para trabalhos leves.

KRAFTBAND (KB) Correias conjugadas, tipo V.

LD Correias em V para trabalhos leves.

OE Correias abertas e perfuradas, tipo V.

OMEGA Correias sincronizadoras de cloropreno com cordonéis de fibra de vidro. Possuem o exclusivo formato de dentes OPTIBELT. Podem ser aplicadas em polias padrão HTD® e RPP®.

PKR Correias com diferentes revestimentos no topo, para aplicações especiais.

QD Buchas.

RB Correias poly V.

RED POWER Correia com reforço interno de alta durabilidade. Não requer retensionamento durante a sua vida útil.

RR Correias de perfil redondo, de poliuretano.

SK Correias em V lisas, SPZ/SPA/SPB/SPC/3V/5V/8V.

S=C PLUS Processo de calibração do comprimento de correias em V lisas. Garante medidas mais próximas do comprimento nominal e variação menor do que o da norma; independe da data de fabricação ou nº de lote.

SET-CONSTANT Forma não abreviada do termo "S=C" plus.

SUPER TX Correias em V com dentes moldados, ZX/AX/BX/CX.

VARIO POWER Correia variadora de velocidade com dentes moldados.

TB Buchas cônicas.

M=S O mesmo significado que S=C PLUS, mas para correias em V com dentes moldados

VB Correias V, lisas, clássicas, Z/A/B/C/D/E.

WR Correias V de PU com amplo ângulo, 60°.

X-Power Correias V, com dentes moldados, XPZ/XPA/XPB/XPC/3VX/5VX.

ABREVIações DAS MEDIDAS

L_i Comprimento interno L_a Comprimento externo
 L_p Comprimento primitivo

L_d Comprimento de referência L_w Comprimento de trabalho

D_d Diâmetro de referência D_a Diâmetro externo

B_u Largura da base, correias em V B_d Largura do cordone



PERFIS DIMENSÕES DE REFERÊNCIA

CORREIAS EM V/COM DENTES MOLDADOS CLÁSSICAS POLEGADAS (pol)

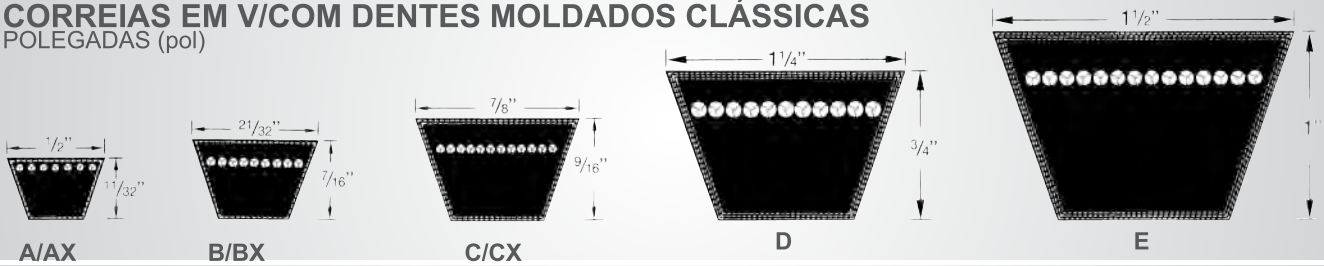

CORREIAS EM V/COM DENTES MOLDADOS, RMA/MPTA POLEGADAS (pol)

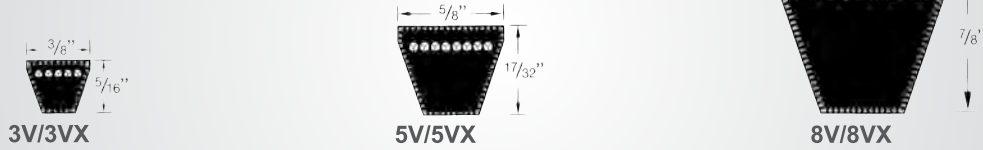

CORREIAS EM V/COM DENTES MOLDADOS, MÉTRICAS MILIMETROS (mm)



CORREIAS EM V, CLÁSSICAS MÉTRICAS MILIMETRO (mm)

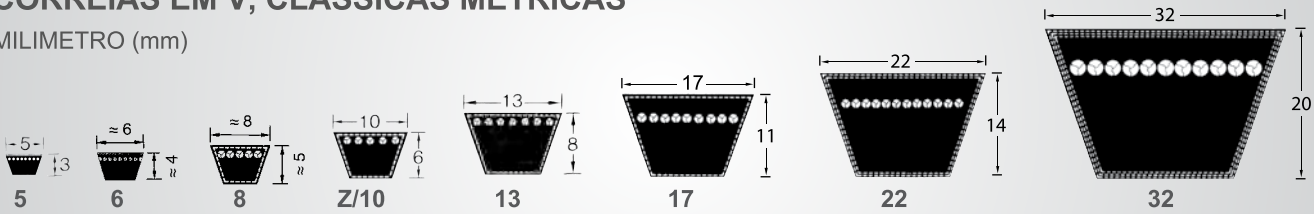

KRAFTBANDS/DENTES MOLDADOS, CLÁSSICAS

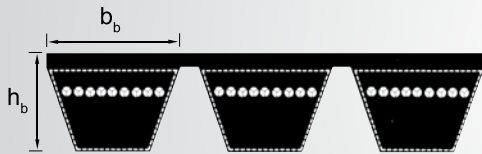

PERFIL	B/BX		C/CX		D	
	pol	mm	pol	mm	pol	mm
$b_b \approx$	$2 1/32$	17.0	$7/8$	22.0	$1 1/4$	32.0
$h_b \approx$	$1/2$	13.0	$4 1/64$	16.2	$7/8$	22.4

KRAFTBANDS/DENTES MOLDADOS, RMA/MPTA

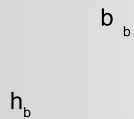

PERFIL	3V/3VX		5V/5VX		8V	
	pol	mm	pol	mm	pol	mm
$b_b \approx$	$3/8$	9.0	$5/8$	15.0	1	25.0
$h_b \approx$	$25/64$	9.9	$5/8$	15.1	$1 1/64$	25.5

KRAFTBANDS, MÉTRICAS

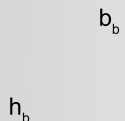

PERFIL	SPZ	SPA	SPB	SPC
	mm	mm	mm	mm
$b_b \approx$	9.7	12.7	16.5	22.0
$h_b \approx$	10.5	12.5	15.6	22.6



CORREIAS POLY V

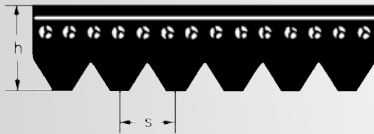

PERFIL	H/PH		J/PJ		K/PK		L/PL		M/PM	
	pol	mm	pol	mm	pol	mm	pol	mm	pol	mm
s	0.063	1.60	0.092	2.34	0.140	3.56	0.185	4.70	0.370	9.40
h	0.12	3.00	0.14	3.50	0.22	5.50	0.28	7.00	0.51	13.00

CORREIAS SINCRONIZADORAS MXL, XL, L, H, XH, XXH

MXL PASSO .080 pol

XL PASSO 200 pol

L PASSO .375 pol

H PASSO .500 pol

XH PASSO .875 pol

XXH PASSO 1.250 pol

SINCRONIZADORAS 2M, 3M, 5M, 8M, 14M

PERFIL	(mm)		
	t	h _t	h _s
2M	2	.07	1.5
3M	3	1.1	2.3
5M	5	1.9	3.4

PERFIL	(mm)		
	t	h _t	h _s
8M	8	3.2	5.4
14M	14	5.6	9.5

SINCRONIZADORAS T2.5, T5, T10, T20

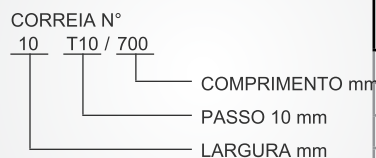

PERFIL	(mm)				
	t	h _t	h _s	s	R
T2.5	2.5	.70	1.30	1.50	40°
T5	5.0	1.20	2.20	2.65	40°
T10	10.0	2.50	4.50	3.50	40°
T20	20.0	5.0	8.0	6.5	40°

SINCRONIZADORAS AT5, AT10, AT20

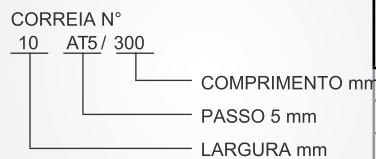

PERFIL	(mm)				
	t	h _t	h _s	b	R
AT5	5.0	1.20	2.70	2.5	40°
AT10	10.0	2.50	4.50	5.0	40°
AT20	20.0	5.0	8.0	10	40°



PRODUTOS DE ALTA QUALIDADE



OPTIBELT

OPTIBELT é um fabricante multinacional de correias presente no mercado há mais de 140 anos. Nossa engenharia e os nossos processos de fabricação de última geração nos permite oferecer produtos de mais alta qualidade na indústria.

PRODUTOS

Possui ampla variedade de correias de transmissão: Correias em V, sincronizadoras, Poly V, kraftbands, com dentes moldados e as especiais.

POR QUE ESCOLHER OPTIBELT ?

MAIOR DURABILIDADE

Clientes que possuem uma transmissão de difícil configuração ou aplicação, onde correias convencionais operam com sobrecarga, produtos como a optibelt **RED POWER 3** frequentemente resolvem esses problemas.

EFICIÊNCIA SUPERIOR

Clientes que procuram otimizar seus sistemas de transmissão irão descobrir que a elevada resistência ao desgaste e alta capacidade de transmissão de potência da OPTIBELT reduzirá os seus custos anuais.

MANUTENÇÃO REDUZIDA

Quando o cliente procura reduzir paradas e custos com manutenções em geral, a OPTIBELT oferece a única correia do mercado livre de manutenção: **RED POWER**

PRINCIPAIS VANTAGENS DA OPTIBELT

S=C PLUS

Através do processo de vulcanização rotativa as correias com tolerância S=C Plus possuem variações mínimas de tolerância, sendo fabricadas com comprimento muito mais próximo ao nominal do que é exigido por norma. Ex: SPB 5000, Optibelt S=C PLUS = +/- 2mm. DIN/ISO = +/- 50mm

LARGURAS PERSONALIZADAS

Clientes obtêm flexibilidade ao pedir correias sincronizadoras ou poly V. Cada uma de nossas unidades podem cortar em larguras personalizadas, conforme a sua necessidade, agilizando o seu pedido.

DIMENSÕES MÉTRICAS

A presença internacional da OPTIBELT nos torna líder em fornecimento de correias métricas no mundo.

HVAC POWER

As correias em V para projetos HVAC, suportam altas temperaturas, diminuem os intervalos de manutenção, são muito flexíveis e possuem a tolerância de comprimento S=C Plus.

BLUE POWER: Cordonel em aramida

As correias em V BLUE POWER são as mais fortes para aplicações industriais pesadas,

RED POWER: Livre de manutenção

As correias **RED POWER 3** são as únicas livres de manutenção. Seu cordonel é feito de um composto de polímero que mantém a correia tensionada durante toda a sua vida útil.

Correias **RED POWER** também proporcionam um aumento na capacidade de transmissão de potência de até 50%, um núcleo com fibras transversais e um revestimento duplo que aumenta significativamente sua vida útil.

Arntz OPTIBELT GmbH

Corveyer Allee 15
37671 Höxter / Germany

T +49 (0) 52 71 - 6 21

F +49 (0) 52 71 - 97 62 00

Ecobelt GmbH

Im Emerten 11
31737 Rinteln / Germany

T +49 (0) 57 51 - 967 79-0

F +49 (0) 57 51 - 967 79-10

Transac SA

54, Rue de la Gare
F-68520 Burnhaupt-le-Haut / France

T +33-3-89 62 75 20

F +33-3-89 62 75 29

S.C. OPTIBELT Power Transmission SRL

66 Str, 14
437345, Tautii Magheraus
MM, Romania

T + 40 36 24 - 1 89 94

F + 40 36 24 - 1 89 95

OPTIBELT Produktions GmbH

Carl-Vollrath-Straße 4
07422 Bad Blankenburg / Germany

T +49 (0) 3 67 41 - 48 30

F +49 (0) 3 67 41 - 4 21 01

A & M Belting Company Ltd.

Ballyraine Industrial Estate
Letterkenny Co. Donegal Ireland

T +353 (0) 7491 - 25066

F +353 (0) 7491 - 25061

DISTRIBUIDOR AUTORIZADO**www.atibrasil.com.br**

Sede: CURITIBA-PR Unidades: BELO HORIZONTE-MG | CAMPINAS-SP |
CHAPECÓ-SC FORTALEZA-CE | JOINVILLE-SC | PORTO ALEGRE-RS |
SÃO PAULO-SP | SERRA-ES

OPTIBELT DO BRASIL LTDA

Rua das Castanheiras, N° 200, GP 84
CEP - 13187 - 065 Jd. São Pedro, Hortolândia -
SP BRASIL

T +55 (19) 3116-0500

E optibeldobrasil@optibelt.com

**www.optibelt.com**